



CATALOGO BRUCIATORI





INDICE

L'AZIENDA	p. 4
SISTEMI E TECNOLOGIE CUENOD	p. 6
DENOMINAZIONE BRUCIATORI	p. 13
INDICE PRODOTTI	p. 14
GAMMA GAS	p. 22
GAMMA BICOMBUSTIBILE	p. 122
GAMMA GASOLIO E BIOFUEL	p. 148
ACCESSORI	p. 174



TRADIZIONE E INNOVAZIONE

Specializzata da oltre un secolo nella progettazione e nella produzione di bruciatori riscaldamento, CUENOD ha sempre mantenuto i valori fondamentali delle sue origini Svizzere in termini di precisione, qualità e rigore. Grazie alla combinazione tra l'innovazione e le proprie conoscenze e grazie al forte desiderio di sviluppare un focus continuo sull'aggiornamento della capacità produttiva, CUENOD è oggi un'azienda leader nel mercato per il calore. Guardando al futuro, CUENOD progetta e realizza soluzioni con un elevato standard di qualità e partecipa attivamente al comfort della vita di oggi anticipando le esigenze di domani.



RICERCA E SVILUPPO

I laboratori CUENOD ricercano quotidianamente le soluzioni più adatte alle esigenze pratiche degli utenti, per realizzare bruciatori efficienti ed affidabili e fornire servizi di assistenza allo scopo di fidelizzare il cliente, sia nel segmento del riscaldamento residenziale e commerciale, che nel mercato delle applicazioni industriali.

Continui studi sull'uso razionale dell'energia, ricerca e sviluppo, analisi e prove finalizzate alla riduzione dei tempi di installazione ed alla facilità di messa in servizio, insieme ad un'attenta analisi dei materiali, rendono i prodotti CUENOD una realtà adatta alla risoluzione di ogni problematica legata al calore.



I bruciatori CUENOD sono dotati di tecnologie e Sistemi brevettati studiati appositamente con l'obiettivo di:

- **Semplificare il vostro lavoro:** i Sistemi AGP e GEM riducono il tempo necessario per l'installazione; i Sistemi RTC e MDE2 semplificano le operazioni di service e manutenzione.
- **Migliorare il funzionamento delle vostre installazioni:** i Sistemi RHP e FGV garantiscono un'eccellente adattabilità a tutte le applicazioni; i Sistemi Variatron e Quick Start migliorano l'efficienza dei vostri processi industriali.
- **Proteggere l'ambiente:** la gestione dell'aria e del combustibile è affidata ai Sistemi AGP e GEM che offrono un'efficienza alta e costante, mentre il Sistema Variatron genera costantemente risparmi energetici e garantisce il comfort acustico. Le Tecnologie IME, RGC, Testa Diamante e Fiamma Libera riducono l'impatto della combustione sull'ambiente. Infine, i rifiuti gassosi industriali possono essere facilmente eliminati dal Sistema EDP.

RISPETTO PER L'AMBIENTE

In materia di protezione ambientale, CUENOD ha costantemente evoluto le proprie tecnologie per offrire maggiori prestazioni, sicurezza e comfort ai propri clienti, garantendo nel contempo il rispetto per l'ambiente.

Le tecnologie di combustione di cui sono dotati i bruciatori CUENOD permettono di rispettare anche le più esigenti direttive sulle emissioni inquinanti, come la Direttiva ERP Ecodesign: tutti i bruciatori CUENOD fino a 400 kW rispettano i requisiti della Direttiva e offrono basse emissioni NOx in grado di soddisfare anche le più stringenti normative europee.

Il continuo lavoro svolto nei nostri laboratori include anche lo sviluppo di bruciatori in grado di lavorare con combustibili alternativi, come il biofuel, dando a CUENOD una ulteriore opportunità per la fornitura di prodotti sostenibili con un ridotto impatto sull'ambiente.

Il biocombustibile è una nuova energia, costituita da tradizionale gasolio domestico a cui si aggiunge una quota crescente di energia rinnovabile, come ad esempio l'estere metilico di colza: il combustibile liquido così ottenuto è immediatamente sostituibile all'olio combustibile fossile e abbatte in modo sostanziale l'impatto inquinante dei sistemi di riscaldamento.

Grazie alla sua lunga esperienza nella produzione di bruciatori e alla sua profonda conoscenza nel campo delle tecnologie di combustione a basse emissioni, CUENOD si propone come un leader nella transizione energetica su cui poter fare affidamento.



ESECUZIONI SPECIALI

CUENOD è in grado di progettare e realizzare varianti ai prodotti standard per soddisfare le esigenze di applicazioni, impianti o combustibili specifici. Per impianti di processo a funzionamento continuo (più di 24 h), sono disponibili varianti con autoverifica continua del dispositivo di controllo fiamma. I bruciatori modulanti possono essere equipaggiati di un sistema automatico di regolazione O₂ e CO con sonda all'ossido di zirconio e possibilità di trasmettere un segnale elettrico di misura dell'ossigeno libero nei fumi ad un sistema di registrazione o di supervisione. CUENOD realizza esecuzioni speciali costruite su commessa per forni, inceneritori, post-combustori, essiccatoi ed impianti di processo in genere e progetta e produce inoltre bruciatori per combustibili alternativi, quali biogas, biodiesel e oli vegetali (considerati "energie rinnovabili").

ASSISTENZA TECNICA

CUENOD e i suoi partner sono esperti riconosciuti con molti anni di esperienza nel settore della combustione. Il supporto a disposizione di ogni cliente si estende dalla creazione del progetto fino alla messa in servizio e all'assistenza tecnica durante tutto il ciclo di vita del prodotto:

- **Messa in servizio:** per il funzionamento efficiente e sicuro del tuo sistema è molto importante che il bruciatore sia messo in funzione da un esperto. La combustione verrà regolata in modo ottimale sull'intera gamma di potenza del bruciatore, e tutte le funzioni di sicurezza saranno testati.
- **Manutenzione e controllo:** il bruciatore è una parte cruciale dell'installazione. Per mantenere l'installazione in perfette condizioni, è importante svolgere una periodica attività di manutenzione sul bruciatore. Fortunatamente, è possibile fare affidamento sui nostri tecnici, che sono in grado di eseguire perfettamente questo servizio per voi.
- **Formazione professionale:** CUENOD può contare su una estesa rete di preziosi partner composta da ingegneri locali ben preparati, in grado di svolgere le operazioni di messa in servizio e manutenzione nel migliore dei modi. Per mantenerli sempre aggiornati sui prodotti e tecnologie, CUENOD offre l'opportunità di partecipare a sessioni di formazione a carattere teorico e pratico svolte da istruttori altamente qualificati attraverso le attività organizzate dalla **Burner Academy**.



CONTROLLO QUALITÀ

Il controllo qualità è una caratteristica essenziale della produzione CUENOD, dove la qualità è d'obbligo.

Ogni stadio della produzione è controllato da personale altamente specializzato, così come ogni componente è accuratamente scelto sulla base delle sue prestazioni e compatibilità con la qualità CUENOD.

I materiali impiegati subiscono controlli e test nelle più gravose condizioni ed i componenti utilizzati sono di primarie marche mondiali. Individualmente ogni prodotto viene sottoposto a collaudi di funzionamento fino alle più alte portate.



IL SISTEMA AGP® (aria-gas proporzionale)



Sviluppato e messo a punto da CUENOD, il sistema AGP® permette di garantire:

- una perfetta stabilità della miscela aria-gas;
- un tenore di CO₂ elevato e costante in tutto il campo di potenza del bruciatore;
- il controllo preciso dell'eccesso d'aria, importante per un funzionamento ad alto rendimento, soprattutto per i generatori a condensazione.

Il sistema AGP®, infatti, misura:

- la pressione del gas a valle della rampa gas;
- la pressione dell'aria dietro al deflettore;
- la contropressione del focolare.

Eventuali variazioni delle tre pressioni vengono istantaneamente e contemporaneamente rilevate dal sistema che provvede automaticamente a ristabilire il corretto rapporto gas/aria comburente.

Il sistema AGP® mantiene costante il rapporto gas/aria comburente anche in presenza di:

- variazioni positive o negative della pressione del gas;
- variazioni della portata dell'aria dovute al variare della tensione di alimentazione elettrica o allo sporcarsi del circuito di ventilazione;
- variazioni della pressione del focolare e del tiraggio del camino al momento dell'accensione e al variare del carico.

Infine, il sistema AGP®, seguendo la pressione dell'aria del bruciatore, si accorda in totale sicurezza con la regolazione di velocità del ventilatore, permettendo un'applicazione agevole e performante del sistema Variatron®.

IL SISTEMA RTC®



La forma funzionale del carter e la tecnologia innovativa delle teste di combustione, dotate dello speciale sistema RTC® (Regolazione della Testa Conservata) offrono numerosi vantaggi:

- accessibilità totale a tutti gli organi dell'apparecchio, semplicemente togliendo la capot;
- manutenzione facile e rapida;
- smontaggio completo della testa di combustione ed accesso ai suoi organi interni con una sola manovra e senza rimuovere il bruciatore dalla caldaia, né scollegare la rampa gas;
- apertura del circuito del gas per manutenzione solo a valle delle valvole e all'interno del flusso dell'aria comburente, con tenuta mediante O-ring (massima sicurezza per le fughe di gas);
- mantenimento nel tempo delle regolazioni ottimali della testa di combustione, registrate alla messa in servizio o dopo interventi di manutenzione;
- pulizia rapida degli organi meccanici, grazie alla loro compatta disposizione;
- ridotti tempi di intervento per la standardizzazione di viteria e raccorderia, su cui è possibile operare con pochi utensili.



IL SISTEMA RHP®



Il sistema RHP® (Ricircolo con Alte Prestazioni) è un sistema di aspirazione e ventilazione potente e silenzioso, che sfrutta il principio della reiniezione dell'aria. Una parte dell'aria, in pressione, viene fatta aspirare nuovamente dalla turbina, aumentando sensibilmente la capacità del bruciatore di vincere la contropressione del generatore all'avviamento.

Questo permette ai bruciatori CUENOD di adattarsi ad ogni tipo di generatore e consente inoltre di ottenere:

- stabilizzazione rapida della fiamma e della combustione alla accensione;
- eliminazione delle vibrazioni;
- riduzione di emissione inquinanti, in conformità alle Norme Europee;
- livello di rumorosità molto basso (circuito aerraulico isolato).

Inoltre, il particolare profilo della serranda dell'aria, brevettato, consente una regolazione della portata dell'aria ottimale anche alle basse potenze.



IL SISTEMA QUICK START®



Quick Start® è dedicato alle applicazioni industriali che richiedono stabilità di temperatura per processi e produzioni senza interruzioni. Al primo avviamento, c'è una lunga fase di preventilazione, regolabile da 40 a 300 secondi.

Dopo il primo spegnimento, a ogni avviamento successivo, la fiamma comparirà immediatamente alla richiesta di calore da parte del sistema.

Nei bruciatori di gas, è richiesto il controllo di tenuta ogni volta che il bruciatore si arresta. Questo significa:

- aumento della produttività, che risulta dalla minima variazione di temperatura;
- risparmio di energia;
- nessuno shock termico subito dai materiali sottoposti a variazioni di temperatura importanti;
- impianto in maggiore sicurezza, grazie al dispositivo di controllo permanente.

IL SISTEMA IME®



Le soluzioni Low NOx del passato, con ricircolo esterno dei fumi, risultavano costose, penalizzavano la potenza del bruciatore e rendevano la combustione più rumorosa e di complessa regolazione. Di conseguenza i bruciatori Low NOx, almeno in Italia, hanno sempre costituito una nicchia di mercato, ma con scarse applicazioni pratiche. La ricerca CUENOD si è allora concentrata sulle teste di combustione, prefiggendosi due obiettivi prioritari:

- campo di potenza identico ai corrispondenti bruciatori a combustione standard;
- semplicità costruttiva, di messa in servizio e di manutenzione.

Il risultato è una testa di combustione a "stadi", in cui il gas è iniettato a diversi livelli.

Incrementando la velocità dell'aria in mandata, sfruttando il principio della ricircolazione interna dei fumi e con una diversa distribuzione sul disco deflettore della miscela comburente/combustibile, i bruciatori CUENOD con sistema IME® (Iniezione Multi Stadio) aumentano la velocità di combustione, rendono più omogenea la temperatura della fiamma e riducono il tempo di permanenza ad alta temperatura dei gas di combustione.

In una prima fase la combustione avviene in forte eccesso d'aria e quindi a bassa densità energetica. La fiamma ha quindi il tempo di raffreddarsi per irraggiamento e per parziale ricircolo dei fumi, prima della seconda fase, in cui viene iniettato il resto della portata di gas.

CUENOD, modificando quindi alcune caratteristiche delle proprie teste standard, già a basso inquinamento, ha realizzato una gamma completa di teste di combustione in grado di bruciare con emissioni di ossidi di azoto al di sotto dei limiti imposti dalle più severe regolamentazioni europee, garantendo emissioni di ossidi di azoto inferiori a 80 mg/kWh misurate in accordo alla norma europea EN 676.

Le teste di combustione Low NOx con sistema IME® sono ormai da parecchi anni adottate di serie su tutti i bruciatori CUENOD a gas fino a 2 MW.



I SISTEMI LOW NOx



NOx è una sigla generica che identifica collettivamente tutti gli ossidi di azoto e le loro miscele (NO, NO₂, N₂O, ...) che si formano come inevitabili prodotti della combustione con aria.

Gli ossidi di azoto si producono secondo tre diversi meccanismi: prompt, termici e da combustibile.

I primi si sviluppano nella fase iniziale della combustione, ma il loro contributo è meno significativo degli altri.

Gli NOx termici si formano in presenza di elevate temperature e di ossigeno libero e sono i principali responsabili dell'inquinamento dell'atmosfera nella combustione del gas.

Gli ossidi di azoto da combustibile sono presenti con i combustibili liquidi o solidi che contengono azoto sotto forma di cianuri o ammine. Per limitare quindi le emissioni di NOx è fondamentale che la combustione avvenga nel modo più uniforme possibile, riducendo la temperatura di fiamma o evitando comunque i picchi di temperatura, e che il combustibile abbia un ridotto contenuto di azoto legato. Gli ossidi di azoto sono considerati sostanze fortemente inquinanti dell'atmosfera sia per gli effetti prodotti sull'apparato respiratorio (si ritiene tra l'altro che aggravino le condizioni dei malati di asma) sia perché contribuiscono alla formazione di ozono (per reazione con l'ossigeno in presenza di radiazione solare).

Il biossido di azoto NO₂ svolge un ruolo fondamentale nella formazione dello smog fotochimico in quanto costituisce l'intermedio di base per la produzione di una serie di inquinanti secondari molto pericolosi come l'ozono, l'acido nitrico, l'acido nitroso e diversi tipi di nitrati.

I composti che costituiscono lo smog fotochimico sono sostanze tossiche per gli esseri umani, per gli animali ed anche per i vegetali e sono in grado di degradare molti materiali diversi per il loro forte potere ossidante.

Si stima che gli ossidi di azoto contribuiscano per il 30% alla formazione delle piogge acide. Inoltre gli NOx, essendo emessi prevalentemente da sorgenti al suolo e risultando solo parzialmente solubili in acqua, vengono facilmente trasportati nell'aria provocando effetti anche a distanza.

Per queste ragioni, le emissioni di ossidi di azoto negli impianti termici sono regolamentate con limiti talvolta raggiungibili solo con le migliori e più avanzate tecnologie di combustione.

CUENOD, presente come azienda leader nei principali paesi europei con severe regolamentazioni sugli NOx, ha studiato e realizzato una gamma completa di bruciatori Low NOx in grado di soddisfare tutte le regolamentazioni vigenti in materia di emissioni di ossidi di azoto, dai 70 mg/m³ a gas dell'Olanda, agli 80 e 120 mg/m³ rispettivamente a gas e a gasolio della Svizzera, ai limiti della Germania, della Francia e del Belgio.

IL SISTEMA A FIAMMA LIBERA®



Il principio della combustione a bassa emissione di NOx del gasolio si basa sulla gassificazione rapida del combustibile mediante ricircolo interno dei gas di combustione, associato ad un'elevata velocità del flusso della miscela aria-combustibile.

Una volta gassificato, il gasolio si infiamma e si stabilizza ad una distanza di circa 30 centimetri dalla testa di combustione.

La fiamma sembra "galleggiare" nel focolare, da cui il nome di "fiamma libera".

Il calore speso per la gassificazione del combustibile provoca in questa fase un notevole abbassamento della temperatura della fiamma e quindi della formazione degli ossidi di azoto termici.

Tutta la gamma di bruciatori a gasolio Low NOx impiega la tecnologia "fiamma libera", che garantisce emissioni di NOx inferiori a 120 mg/kWh a gasolio, misurate in accordo alla norma europea EN 267.

Il sistema a "fiamma libera" è applicato anche alla gamma di bruciatori a gas metano e alla gamma mista gas/gasolio a bassa emissione NOx integrale, che soddisfano i requisiti della classe 3 di emissioni sia a gas che a gasolio.

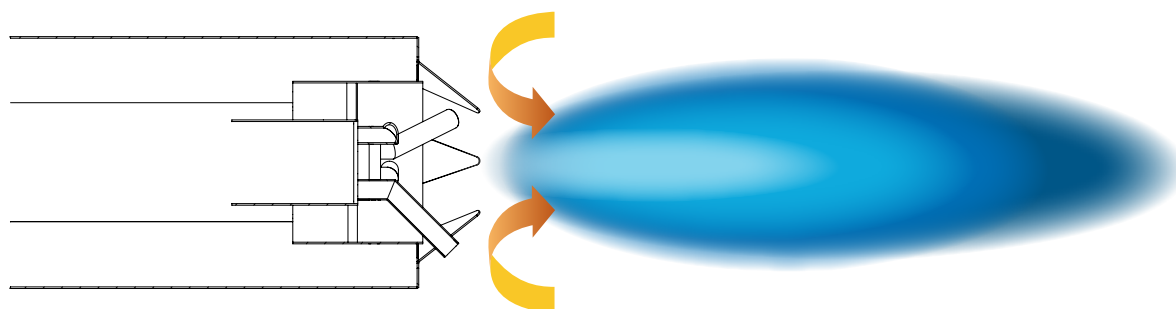

IL SISTEMA MDE2®



Il nuovo sistema MDE2® con display integrato è impiegato sui nuovi modelli NC Pro View per uso civile e per impiego industriale. Oltre a comunicare e visualizzare in modo permanente tutte le informazioni già disponibili con il sistema MDE®, di cui costituisce la naturale evoluzione, vengono messe a disposizione informazioni supplementari sul consumo e la disponibilità di gasolio in cisterna e indicazioni per la manutenzione periodica. Nelle versioni monostadio a gas, il nuovo sistema effettua automaticamente il controllo di tenuta delle valvole gas ad ogni avviamento del bruciatore, migliorando il livello di sicurezza dell'impianto.

Tale funzione può essere applicata, su richiesta, anche nelle versioni bistadio. Nelle versioni bistadio (a gas e a gasolio) e AGP®, la tastiera di programmazione integrata nel sistema MDE2® permette di eseguire la regolazione totale del servomotore con programmazione digitale. L'unità di controllo MDE2® si interfaccia con uno speciale servomotore elettronico passo-passo consentendo una regolazione del servomotore della serranda aria precisa al decimo di grado.

Per le applicazioni industriali, le apparecchiature del sistema MDE2® adottano lo specifico sistema Quick Start®, che permette di migliorare le prestazioni del bruciatore, mantenendo praticamente costante la temperatura di esercizio e aumentando l'efficienza dell'impianto: il bruciatore esegue la preventilazione solo la prima volta e poi la fiamma compare in pochi secondi da ogni successiva richiesta di calore, riducendo i tempi morti ed eliminando il raffreddamento del focolare dovuto alla preventilazione del bruciatore.

Inoltre, per soddisfare al meglio tutte le eventuali esigenze specifiche degli impieghi industriali, le apparecchiature del sistema MDE2® sono configurabili nei tempi e nei modi di funzionamento:

- ventilazione permanente;
- postventilazione di durata programmabile;
- preventilazione di durata programmabile come alternativa del sistema Quick Start®.

L'Elcogram®, il linguaggio del sistema MDE2®

CUENOD distribuisce i suoi prodotti in tutto il mondo. Per questo l'azienda ha progettato un linguaggio universale, composto da pittogrammi e da cifre. I pittogrammi riprendono la maggior parte dei simboli utilizzati negli schemi elettrici: sono riconosciuti in tutti i paesi. È la garanzia di una lettura universale e di una rapidità di comprensione impareggiabile.

Bruciatori monostadio:

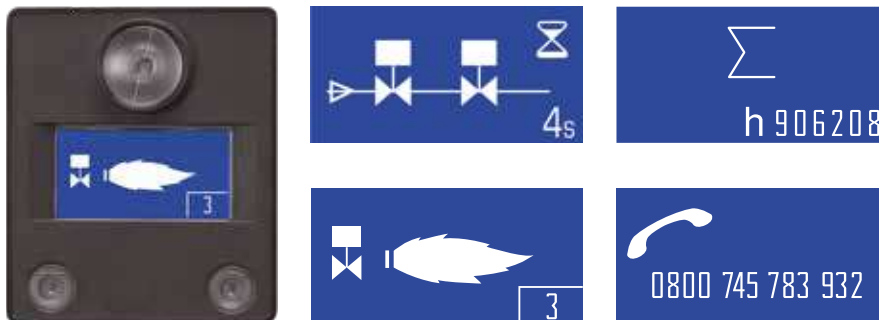

Bruciatori bistadio e progressivi:

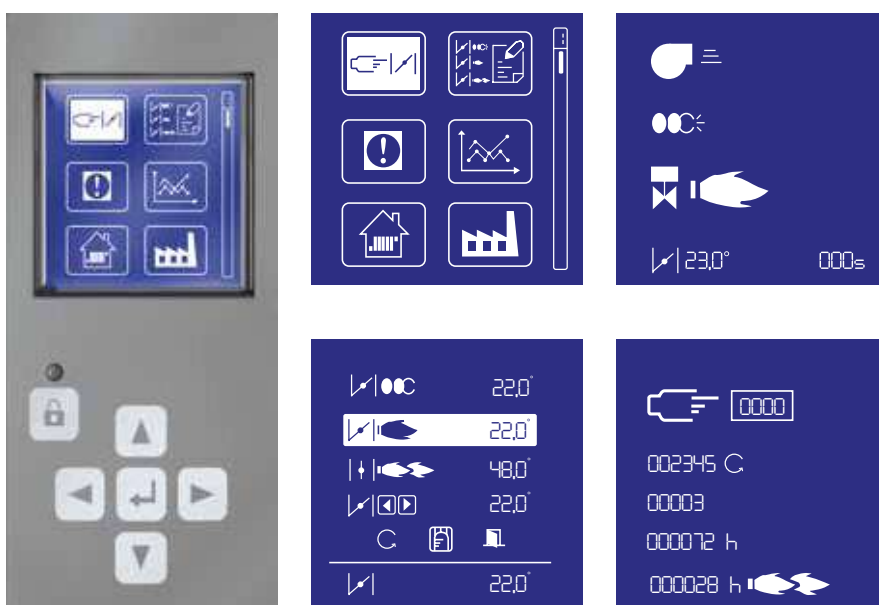

IL SISTEMA VARIATRON®



Per migliorare ulteriormente le prestazioni sugli impianti, CUENOD è in grado di applicare la regolazione della velocità del ventilatore mediante inverter su tutta la gamma di bruciatori modulanti (sistema Variatron®).

In combinazione con il sistema AGP®, che assicura una combustione con minimi eccessi d'aria in tutte le condizioni di funzionamento, oppure con il sistema GEM®, con controllo preciso a camma elettronica dei dispositivi di regolazione, il Variatron® permette di ottenere tre fondamentali vantaggi rispetto ai bruciatori tradizionali a velocità del ventilatore fissa: aumento del campo di modulazione, riduzione dei consumi elettrici, attenuazione della rumorosità.

Il Variatron® e il campo di modulazione

Le teste di combustione CUENOD sono concepite per ottenere una ottima miscelazione tra il combustibile gassoso e l'aria comburente in un campo di modulazione di 1 a 10 (la qualità della combustione rimane elevata fino ad un decimo della potenza nominale massima del bruciatore).

Questo risultato viene raggiunto attraverso speciali accorgimenti che permettono di regolare la velocità e la pressione sia dell'aria (disco deflettore regolabile all'interno del cono del boccaglio), che del gas (sezione regolabile degli iniettori del gas) nella zona di miscelazione all'interno della testa di combustione.

Questa caratteristica delle teste di combustione viene però vanificata da due limitazioni fisiche che caratterizzano tutti i bruciatori tradizionali (senza inverter):

- impiego del bruciatore ad una potenza massima effettiva inferiore a quella nominale massima (se la potenza della caldaia corrisponde al 75% della potenza nominale massima del bruciatore, il campo di modulazione si ridurrà di conseguenza del 25%);
- impossibilità di regolare adeguatamente la portata d'aria oltre un rapporto di 1 a 5 agendo semplicemente su serrande, registri o comunque sezioni variabili che determinano una modifica delle perdite di carico del circuito dell'aria.

Ciò che permette alla capacità del bruciatore tradizionale di scendere a meno del 20% della sua potenza massima è dovuto perciò soprattutto alla necessità di limitare a non più di 1 a 5 il rapporto tra la portata minima e la portata massima di aria comburente, se la regolazione del ventilatore è ottenuta esclusivamente agendo sul circuito dell'aria, senza cioè ridurre la velocità di rotazione del ventilatore.

Portate di gas inferiori ad un quinto della portata massima si possono ottenere solo accettando un funzionamento del bruciatore in forte eccesso d'aria al minimo carico, penalizzando di conseguenza l'efficienza della combustione.

Ridurre ulteriormente la portata d'aria con una maggior perdita di carico sugli appositi organi di regolazione meccanica comporta infatti normalmente una instabilità di funzionamento del ventilatore, fenomeni di pompaggio ed un eccessivo abbassamento dell'efficienza del ventilatore (fig. 1).

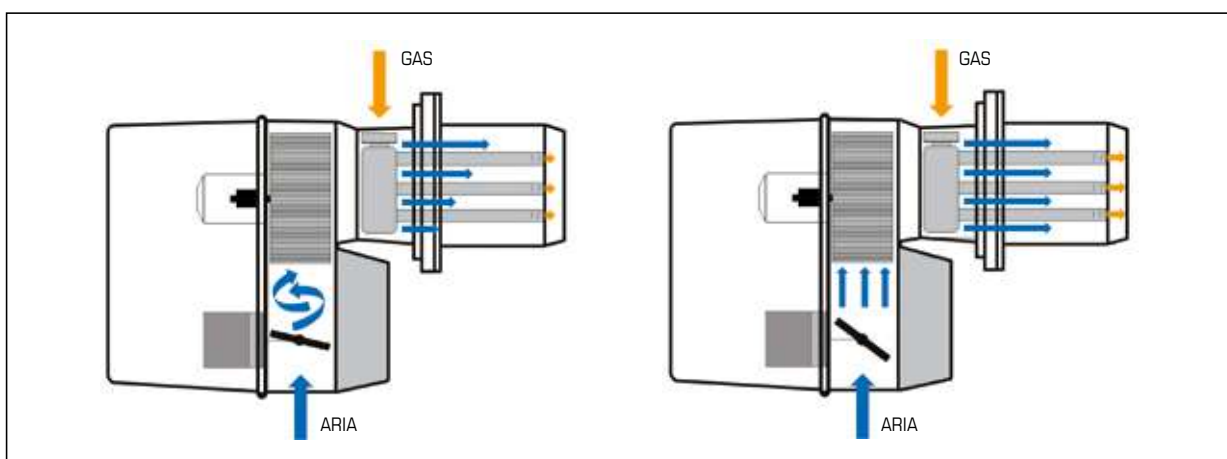

Fig. 1 - Esempio di comportamento del ventilatore di un bruciatore quando la potenza viene ridotta a meno del 20%. A sinistra, le instabilità nella portata d'aria con un normale eccesso d'aria del 15-20%. A destra, l'eliminazione del fenomeno aumentando l'eccesso d'aria al 50% e oltre.

L'applicazione dell'inverter con il sistema Variatron® consente di dimezzare il numero dei giri del ventilatore (frequenza minima intorno a 25 Hz) e di raddoppiare pertanto il rapporto di modulazione del bruciatore.

Un elevato rapporto di modulazione comporta un miglior adeguamento ai fabbisogni energetici dell'impianto, una riduzione dell'intermittenza di funzionamento, un conseguente miglioramento del rendimento di produzione medio stagionale, minori emissioni inquinanti e prolunga la durata di vita della caldaia.

Il Variatron® e i consumi elettrici

Una delle ragioni per cui i motori vengono spesso controllati con inverter, oltre naturalmente alla regolazione più precisa ed efficiente di pompe e ventilatori, risiede nel sensibile risparmio sui consumi elettrici.

La riduzione di portata dei ventilatori ottenuta con organi meccanici non comporta sostanziali riduzioni della potenza elettrica assorbita.

L'aumento delle perdite di carico nel circuito dell'aria porta infatti sia a dissipare energia negli organi di regolazione stessi, che a far funzionare il ventilatore in condizioni di minore efficienza.

A titolo di esempio, la potenza elettrica assorbita al 40% del carico del bruciatore si mantiene intorno al 65-70% senza inverter, ma scende al 25% se l'inverter riduce il numero dei giri del ventilatore del 30%.

Al carico minimo del bruciatore, in cui la frequenza di uscita dell'inverter può arrivare a 25 Hz, la potenza elettrica assorbita dal motore è 8 volte inferiore a quella che si avrebbe senza inverter.

Una simulazione condotta su un impianto di riscaldamento porta al risultato di risparmiare ben il 58% dei consumi elettrici durante l'intera stagione di riscaldamento (fig. 2), con un tempo di ritorno dell'investimento di circa un anno per bruciatori di potenza superiore a 1 MW.

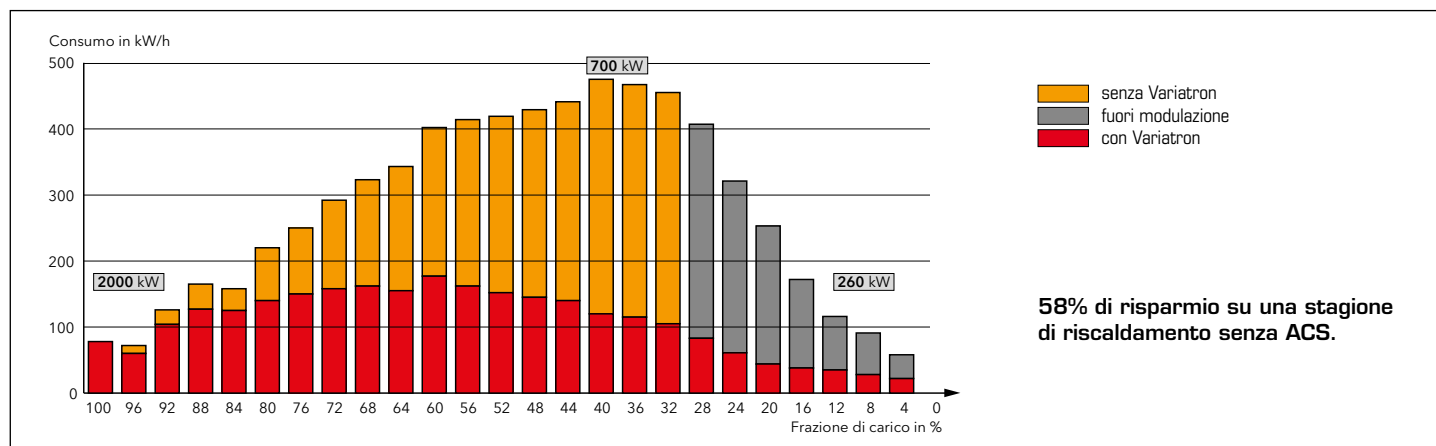

Fig. 2 - Distribuzione dei consumi elettrici di un bruciatore durante l'intera stagione di riscaldamento.

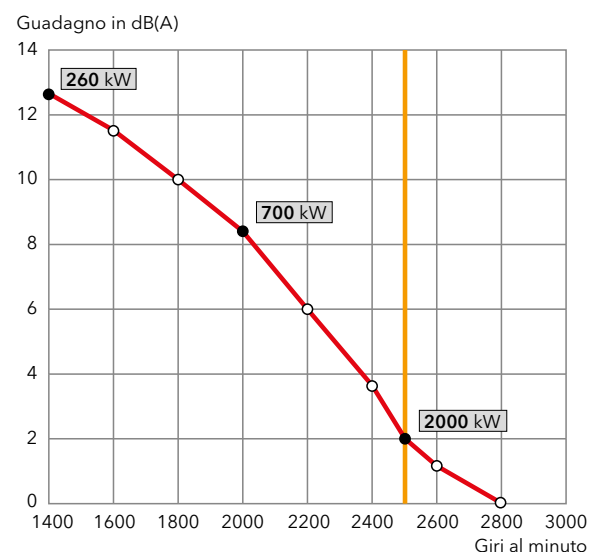

Fig. 3 - Attenuazione sonora mediamente ottenibile con l'inverter nel campo di lavoro del bruciatore.

Il Variatron® e il rumore

Il terzo vantaggio sostanziale ottenuto con l'applicazione del Variatron® consiste in una decisa riduzione della rumorosità prodotta dal bruciatore.

Il livello sonoro emesso dal bruciatore è sostanzialmente legato alle emissioni acustiche del suo ventilatore, a loro volta funzione della velocità di rotazione.

Nel funzionamento al minimo carico, a circa 1400 giri/minuto, il livello sonoro prodotto dal bruciatore si riduce mediamente di 12 dB, mentre al carico massimo, a cui solitamente non sono necessari i 50 Hz di rete, stante il generale sovradimensionamento del bruciatore rispetto alla caldaia, l'inverter permette di ottenere una attenuazione di almeno 2 dB (fig. 3).

IL SISTEMA GEM®



Il sistema GEM® (Gestione Elettronica della Miscela) a camma elettronica rappresenta un'evoluzione del sistema di modulazione tradizionale di tipo meccanico, in cui il comando degli organi di regolazione avviene tramite aste, leve di rinvio e snodi, introducendo quindi giochi meccanici ed isteresi che compromettono la regolazione della qualità della combustione e comportano perdite di efficienza energetica.

Con il nuovo sistema GEM® di tipo elettronico, i servomotori di ciascuno degli organi di regolazione modulante della portata dell'aria, del gas e del combustibile liquido seguono gli ordini di un microprocessore nel quale sono state registrate le curve di evoluzione definite per ciascuno di tali elementi, programmabili in modo digitale su tutti i punti di lavoro.

La programmazione digitale avviene in un linguaggio chiaro, attraverso l'impiego sia di un modulo specifico, sia di un computer, seguendo semplici istruzioni.

Il vantaggio supplementare offerto dal sistema GEM® risiede nella conoscenza precisa di tutti i comandi e di tutti gli stati del sistema globale (compresa la memoria e la diagnostica degli errori, intensità del segnale di fiamma, numero di accensioni e durata di funzionamento, orologio,...) accessibili mediante lettura diretta o teletrasmissione alla gestione centralizzata.

In aggiunta, il sistema a microprocessore svolge anche le funzioni di:

- comando e controllo delle fasi di avviamento e funzionamento del bruciatore, con modi configurabili e tempi regolabili;
- controllo fiamma, con differenti dispositivi di sorveglianza, per funzionamento intermittente e continuo (oltre le 24 ore);
- controllo automatico della tenuta delle valvole gas.

I livelli di accesso sono protetti con specifiche password per le differenti tipologie di utilizzatore (visualizzazione del cliente, programmazione del tecnico di assistenza, configurazione del costruttore o del collaudatore) e la comunicazione con i servomotori avviene con protocollo CAN Bus a doppio canale, per garantire la massima sicurezza ed affidabilità.

Il sistema GEM® è infine espandibile con l'integrazione della regolazione automatica dell'eccesso d'aria con sonda ossigeno all'ossido di zirconio e/o della regolazione della velocità del ventilatore (sistema Variatron®), per raggiungere il massimo risparmio energetico, sia di combustibile che di energia elettrica.

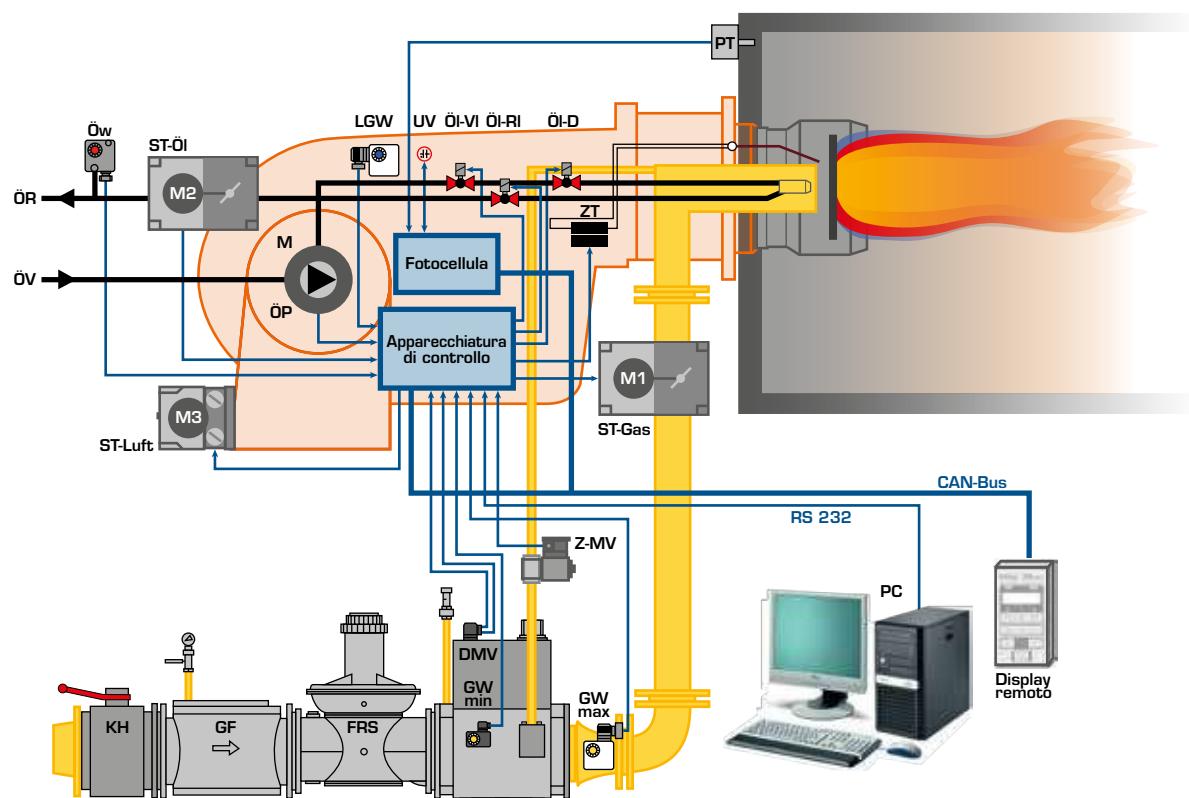

DMV Gruppo valvole compatto
FRS Regolatore di pressione
GF Filtro gas
GW min Pressostato gas min
GW max Pressostato gas max
KH Rubinetto a sfera
LGW Pressostato aria
M Motore del ventilatore

ÖI-VL Elettrovalvola olio mandata
ÖI-RL Elettrovalvola olio ritorno
ÖI-D Valvola linea ugello
ÖP Pompa
ÖV Mandata olio
ÖR Ritorno olio
ÖW Pressostato olio
PT Sonda di temp./press.

ST-ÖI Servomotore olio
ST-Gas Servomotore gas
ST-Luft Servomotore aria
UV Rilevatore fiamma
Z-MV Elettrovalvola pilota
ZT Trasformatore di acc.

GAMMA NC

Modello Potenza max approssimativa in kW /10	TIPO DI COMBUSTIONE	COMBUSTIBILE	EQUIPAGGIAMENTO A = display integrato	LUNGHEZZA TESTA T1 = Testa corta T2 = Testa lunga T3 = Testa media
	G = Gas, classe 2 GX = Gas, Low NOx classe 3 B = Misti, classe 2 BX = Misti, Low NOx classe 3 a gas H = Gasolio, classe 2 R = Gasolio con pre-riscaldatore HX / RX = Gasolio, Low NOx	01 = Gasolio 06 = Biofuel 07 = Gas metano 08 = GPL 07/8 = Gas metano o GPL 17 = Gas metano / gasolio 17/8 = Gas metano (o GPL) / gasolio 18 = GPL / gasolio		

NC29 GX E 907/8A d332-D3/4"-RP3/4" /TC T1

CONFORMITÀ ErP (solo per modelli a gas) E = Bruciatore certificato	TIPO DI FUNZIONAMENTO 1 = Monostadio 2 = Bistadio 3 = Tristadio 4 = Bistadio senza servomotore 5 = Progressivo/modulante AGP® 6 = Progressivo/modulante a camma meccanica 8 = Progressivo/modulante AGP® con Variatron® 9 = Progressivo/modulante a camma elettronica 10 = Progressivo/modulante a camma elettronica con Variatron®
---	---

TIPO DI FUNZIONAMENTO

- 1 = monostadio
- 2 = bistadio
- 3 = pneumatico
- 4 = elettronico

Ø NOMINALE VALVOLA

- 1/2" ... 2" o
- 50 ... 100 mm

Ø CONNESSIONE RAMPA

- Rp1/2" ... Rp2" (se filettata) o
- DN50 ... 100 (se flangiata)

d332 - D3/4"-RP3/4" /TC

PRODUTTORE VALVOLA

- d = Dungs
- s = Siemens
- h = Honeywell

SERIE

- xx = numero progressivo

EQUIPAGGIAMENTO SUPPLEMENTARE

- /TC = Controllo di tenuta
- /PED = equipaggiamento PED

GAMMA EK EVO

PIATTAFORMA

EK EVO 4 / 5

COMBUSTIBILE

L = Gasolio

TIPO DI COMBUSTIONE

OT = Low NOx classe 3

EQUIPAGGIAMENTO SUPPLEMENTARE

PED = equipaggiamento PED

EK EVO 4.1000 L-EOT /BT3 /PED

Modello

Potenza max
approssimativa in kW

TIPO DI FUNZIONAMENTO

E = Progressivo/modulante
a camma elettronica

APPARECCHIATURA

BT3 = Lamtec BT300

GAMMA GAS: caratteristiche principali

- Combustibili:
 - gas metano (G20/G25, $H_u = 8,83 \dots 10,35 \text{ kWh/m}^3$);
 - GPL (G31, $H_u = 25,89 \text{ kWh/m}^3$).
- Struttura cubica con ventilatore trasversale che garantisce accessibilità ottimale, massima compattezza e peso ridotto.
- Equipaggiamento elettrico incluso nel corpo del bruciatore con Sistema MDE2 e display: questo assicura che informazioni più facili da leggere e dati forniti in tempo reale all'operatore durante la messa in servizio, la manutenzione e in ogni ciclo operativo.
- Ventilazione silenziosa e consumi elettrici ridotti.
- Sistema automatico di controllo tenuta delle valvole gas ad ogni accensione/spengimento.
- Operazioni di manutenzione semplificate: i componenti di combustione possono essere rimossi rapidamente, facilmente puliti e, anche quando vengono smontati, tornano facilmente nella loro posizione.
- Rampe gas assemblate e testate per la tenuta e la sicurezza elettrica.
- Tutti i prodotti sono forniti in conformità con gli standard EN676 e le direttive europee:
 - 2014/35/EU Bassa Tensione
 - 2014/30/EU Compatibilità elettromagnetica (EMC)
 - 2016/426/EU Apparecchi a gas
 - 2006/42/EC Rendimento
 - 2011/65/EU Direttiva RoHS2
- Tutti i prodotti fino al modello NC46 rispettano la Direttiva ErP



MONOSTADIO - Low NOx

NC4 GX E 1 /TC	60	V _{er}	ErP	15 ... 41 kW						p. 20
NC6 GX E 1 /TC	60	V _{er}	ErP	35 ... 55 kW						p. 20
NC10 GX E 1 /TC	60	V _{er}	ErP	50 ... 105 kW						p. 20
NC14 GX E 1	60	V _{er}	ErP	80 ... 140 kW						p. 22
NC21 GX E 1	60	V _{er}	ErP	130 ... 205 kW						p. 22

BISTADIO - Low NOx

NC9 GX E 2	60	V _{er}	ErP	20 ... 90 kW						p. 24
NC10 GX E 2	60	V _{er}	ErP	37 ... 105 kW						p. 28
NC12 GX E 2	60	V _{er}	ErP	40 ... 120 kW						p. 30
NC16 GX E 2	60	V _{er}	ErP	50 ... 160 kW						p. 30
NC21 GX E 2	60	V _{er}	ErP	65 ... 205 kW						p. 30
NC29 GX E 2	60	TC	V _{er}	ErP	95 ... 290 kW					p. 32
NC36 GX E 2	60	TC	V _{er}	ErP	105 ... 350 kW					p. 32
NC46 GX E 2	60	TC	V _{er}	ErP	110 ... 440 kW					p. 36

BISTADIO PROGRESSIVO/MODULANTE AGP - Low NOx

NC9 GX E 5	60	V _{Var} ErP	20 ... 90 kW		p. 40
NC12 GX E 5	60	V _{Var} ErP	40 ... 120 kW		p. 40
NC16 GX E 5	60	V _{Var} ErP	50 ... 160 kW		p. 40
NC21 GX E 5	60	V _{Var} ErP	65 ... 205 kW		p. 40
NC29 GX E 5	60	TC V _{Var} ErP	95 ... 290 kW		p. 44
NC36 GX E 5	60	TC V _{Var} ErP	105 ... 350 kW		p. 44
NC46 GX E 5	60	TC V _{Var} ErP	110 ... 440 kW		p. 48
NC61 GX 5	60	TC V _{Var}	130 ... 610 kW		p. 52
NC75 GX 5	60	TC V _{Var}	160 ... 800 kW		p. 56
NC95 GX 5	60	TC V _{Var}	170 ... 950 kW		p. 60
NC120 GX 5	60	TC V _{Var}	250 ... 1160 kW		p. 60
NC160 GX 5 /TC	60	V _{Var}	300 ... 1600 kW		p. 64
NC210 GX 5 /TC	60	V _{Var}	400 ... 1900 kW		p. 64

BISTADIO PROGRESSIVO/MODULANTE con controllo velocità giri del ventilatore - Low NOx

NC21 GX E 8	V _{Var} ErP	65 ... 205 kW		p. 68
NC29 GX E 8	TC V _{Var} ErP	95 ... 290 kW		p. 70
NC36 GX E 8	TC V _{Var} ErP	105 ... 350 kW		p. 70
NC46 GX E 8	TC V _{Var} ErP	110 ... 440 kW		p. 74
NC61 GX 8	TC V _{Var}	130 ... 610 kW		p. 78

BISTADIO PROGRESSIVO/MODULANTE GEM a camma elettronica - Low NOx

NC9 GX E 9 /TC	V _{Var} ErP	20 ... 90 kW		p. 82
NC12 GX E 9 /TC	V _{Var} ErP	40 ... 120 kW		p. 82
NC16 GX E 9 /TC	V _{Var} ErP	50 ... 160 kW		p. 82
NC21 GX E 9 /TC	V _{Var} ErP	65 ... 205 kW		p. 82
NC29 GX E 9 /TC	V _{Var} ErP	95 ... 290 kW		p. 86
NC36 GX E 9 /TC	V _{Var} ErP	105 ... 350 kW		p. 86
NC46 GX E 9 /TC	V _{Var} ErP	110 ... 440 kW		p. 90
NC61 GX 9 /TC	V _{Var}	90 ... 610 kW		p. 94
NC75 GX 9 /TC	V _{Var} PED	160 ... 800 kW		p. 98
NC95 GX 9 /TC	V _{Var} PED	160 ... 950 kW		p. 102
NC120 GX 9 /TC	V _{Var} PED	160 ... 1160 kW		p. 102
NC160 GX 9 /TC	V _{Var} PED	240 ... 1600 kW		p. 106
NC210 GX 9 /TC	V _{Var} PED	260 ... 1900 kW		p. 106

BISTADIO PROGRESSIVO/MODULANTE GEM a camma elettronica con controllo velocità giri del ventilatore - Low NOx

NC75 GX 10 /TC	V _{Var} PED	160 ... 800 kW		p. 110
NC95 GX 10 /TC	V _{Var} PED	160 ... 950 kW		p. 114
NC120 GX 10 /TC	V _{Var} PED	160 ... 1160 kW		p. 114
NC160 GX 10 /TC	V _{Var} PED	240 ... 1600 kW		p. 118
NC210 GX 10 /TC	V _{Var} PED	260 ... 1900 kW		p. 118

GAMMA MISTA: caratteristiche principali

- Combustibili:
 - gas metano (G20/G25, $H_u = 8,83 \dots 10,35 \text{ kWh/m}^3$);
 - gasolio (viscosità $6 \text{ mm}^2/\text{s}$ a 20°C , $H_u = 11,86 \text{ kWh/kg}$) e biofuel F30.
- Struttura cubica con ventilatore trasversale che garantisce accessibilità ottimale, massima compattezza e peso ridotto.
- Equipaggiamento elettrico incluso nel corpo del bruciatore con Sistema MDE2 e display: questo assicura che informazioni più facili da leggere e dati forniti in tempo reale all'operatore durante la messa in servizio, la manutenzione e in ogni ciclo operativo.
- Ventilazione silenziosa e consumi elettrici ridotti.
- Sistema automatico di controllo tenuta delle valvole gas ad ogni accensione/spengimento.
- Operazioni di manutenzione semplificate: i componenti di combustione possono essere rapidamente rimossi e puliti e, anche quando vengono smontati, tornano facilmente nella loro posizione.
- Rampe gas assemblate e testate per la tenuta e la sicurezza elettrica.
- Tutti i prodotti sono forniti in conformità con gli standard EN676 e EN267 e le direttive europee:
 - 2014/35/EU Bassa Tensione
 - 2014/30/EU Compatibilità elettromagnetica (EMC)
 - 2016/426/EU Apparecchi a gas
 - 2006/42/EC Rendimento
 - 2011/65/EU Direttiva RoHS2



MONOSTADIO

NC12 B 1		35 ... 120 kW		p. 122
NC21 B 1		100 ... 190 kW		p. 122

BISTADIO - Low NOx

NC29 BX 2		95 ... 290 kW		p. 124
NC36 BX 2		120 ... 360 kW		p. 124

BISTADIO PROGRESSIVO/MODULANTE AGP in gas/BISTADIO in gasolio - Low NOx

NC46 BX 5		168 ... 460 kW		p. 128
NC61 BX 5		190 ... 610 kW		p. 128

BISTADIO PROGRESSIVO/MODULANTE GEM Low NOx in gas/TRISTADIO in gasolio

NC75 BX 9		200 ... 750 kW		p. 132
NC100 BX 9		240 ... 1040 kW		p. 132
NC120 BX 9		300 ... 1200 kW		p. 136
NC160 BX 9		300 ... 1600 kW		p. 136

BISTADIO PROGRESSIVO/MODULANTE GEM Low NOx in gas/TRISTADIO in gasolio con controllo velocità giri del ventilatore

NC75 BX 10		200 ... 750 kW		p. 140
NC100 BX 10		240 ... 1040 kW		p. 140
NC120 BX 10		300 ... 1200 kW		p. 144
NC160 BX 10		300 ... 1600 kW		p. 144

GAMMA GASOLIO E BIOFUEL: caratteristiche principali

- Combustibile:
 - gasolio (viscosità 6 mm²/s a 20°C, H_u = 11,86 kWh/kg);
 - biofuel (miscela di gasolio e biocombustibile ottenuto da fonti rinnovabili quali oli vegetali e grassi animali).
- Struttura cubica con ventilatore trasversale che garantisce accessibilità ottimale, massima compattezza e peso ridotto.
- Equipaggiamento elettrico incluso nel corpo del bruciatore con Sistema MDE2 e display: questo assicura che informazioni più facili da leggere e dati forniti in tempo reale all'operatore durante la messa in servizio, la manutenzione e in ogni ciclo operativo.
- Ventilazione silenziosa e consumi elettrici ridotti.
- Operazioni di manutenzione semplificate: i componenti di combustione possono essere rimossi rapidamente, facilmente puliti e, anche quando vengono smontati, tornano facilmente nella loro posizione.
- Tutti i prodotti sono forniti in conformità con gli standard EN267 e le direttive europee:
 - 2014/35/EU Bassa Tensione
 - 2014/30/EU Compatibilità elettromagnetica (EMC)
 - 2006/42/EC Rendimento
 - 2011/65/EU Direttiva RoHS2
- Tutti i prodotti fino al modello NC44 rispettano la Direttiva ErP



MONOSTADIO - Low NOx

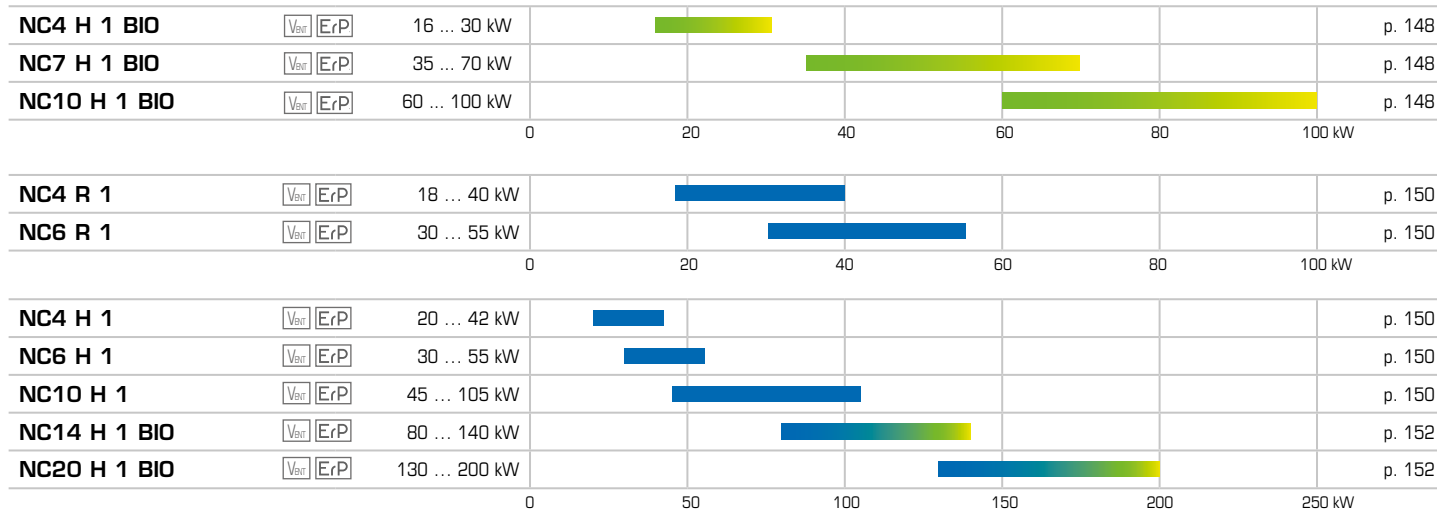

BISTADIO - Low NOx

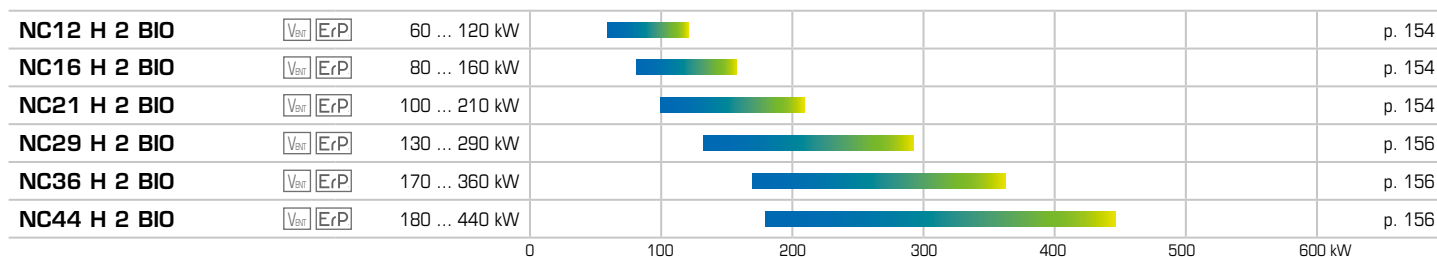

BISTADIO

NC46 H 2 BIO		180 ... 460 kW		p. 158
NC61 H 2 BIO		195 ... 610 kW		p. 158
NC95 H 2 BIO		260 ... 950 kW		p. 160
NC120 H 2 BIO		400 ... 1186 kW		p. 160

TRISTADIO

NC160 H 3 BIO		320 ... 1600 kW		p. 162
NC210 H 3 BIO		400 ... 2080 kW		p. 162

MONOSTADIO - Fiamma Gialla Low NOx

NC4 HX 1			16 ... 34 kW		p. 164
NC6 HX 1			28 ... 50 kW		p. 164
NC9 HX 1			44 ... 75 kW		p. 164

BISTADIO - Fiamma Gialla Low NOx

NC12 HX 2			50 ... 100 kW		p. 166
NC16 HX 2			65 ... 150 kW		p. 166

BISTADIO - Ultra Low NOx

NC11 HX 2		50 ... 120		p. 168
NC19 HX 2		68 ... 195		p. 168
NC24 HX 2		125 ... 240		p. 168
NC33 HX 2		120 ... 330		p. 168
NC37 HX 2		140 ... 375		p. 168
NC43 HX 2		135 ... 430		p. 170
NC47 HX 2		140 ... 470		p. 170
NC60 HX 2		230 ... 600		p. 170
NC82 HX 2		290 ... 825		p. 170

BISTADIO PROGRESSIVO/MODULANTE GEM a camma elettronica - Ultra Low NOx

EK EVO 4.800 L-EOT		260 ... 870 kW		p. 172
EK EVO 4.1000 L-EOT		260 ... 1100 kW		p. 172
EK EVO 5.1400 L-EOT		500 ... 1450 kW		p. 172

ACCESSORI

Kit supporto regolatore di potenza per montaggio a bordo e cablaggio elettrico	p. 174
Regolatore di potenza RWF50 e RWF55 + schema elettrico	p. 174
Sonde per RWF50 e RWF55	p. 174
Modulo LCM	p. 175
Regolazione O ₂ e O ₂ /CO	p. 175
Modulo di comunicazione	p. 175
Software remoto	p. 175
Sistema MDE2	p. 176
Controllo 0...10 V	p. 176
Cavo+potenziometro per controllo 0...10 V	p. 176
Set converter + Separazione galvanica	p. 176
Cuffia afonica - riduzione rumore 15...20 dB(A)	p. 176
Cuffia afonica - riduzione rumore 20...30 dB(A)	p. 176
Piastra per attacco caldaia	p. 176
Kit raccordo presa aria dall'esterno	p. 177
Pressostato di massima	p. 177
Manometro con push-button	p. 177
Filtro gas	p. 177
Valvola a sfera	p. 177
Giunto antivibrante	p. 177
Kit di collegamento valvola esterna	p. 177
Kit Variatron	p. 178
Controllo di tenuta valvole	p. 178
Prese di connessione (Wieland)	p. 178
Kit reset remoto	p. 178
Kit valvola sicurezza gasolio	p. 178
Kit contatore volumetrico di gasolio	p. 178

NC4 GX E 107/8A
NC6 GX E 107/8A
NC10 GX E 107/8A

- Bruciatori monoblocco ad aria soffiata, a regolazione di potenza monostadio, destinati ad usi civili e industriali, previsti per funzionare con:
 - gas metano (G20/G25, $H_u = 8,83 \dots 10,35 \text{ kWh/m}^3$);
 - GPL (G31, $H_u = 25,89 \text{ kWh/m}^3$).
- Emissioni: <56 mg/kWh (Low NOx classe 5 in conformità alla Direttiva ErP)
- Indice di protezione: IP21



DATI TECNICI

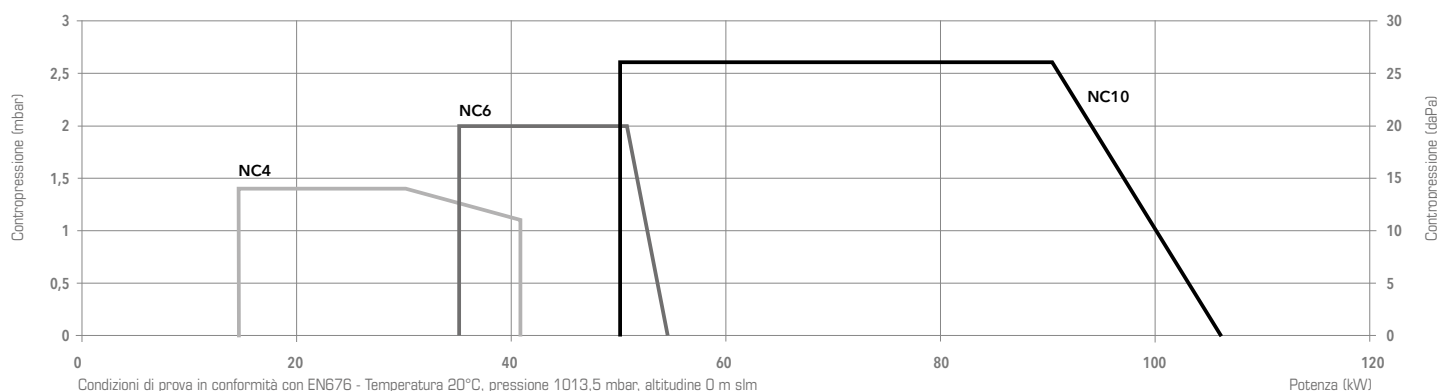

	NC4 GX E 107/8 /TC		NC6 GX E 107/8 /TC		NC10 GX E 107/8 /TC	
Range di potenza	15 - 41 kW		35 - 55 kW		50 - 105 kW	
Pressione gas	20 - 100 mbar		20 - 100 mbar		20 - 360 mbar	
Programmatore di comando / Rilevatore fiamma	TCG1... / ionizzazione		TCG1... / ionizzazione		TCG1... / ionizzazione	
Motore ventilatore	230 V - 50 Hz - 85 W		230 V - 50 Hz - 85 W		230 V - 50 Hz - 85 W	
Consumo elettrico (max/min/stand-by)	119 W / 137 W / 3 W		129 W / 131 W / 3 W		196 W / 212 W / 3 W	
Livello sonoro (LpA)	55 dB(A)		55 dB(A)		61 dB(A)	
Certificato CE	0476 CT 2423		0476 CT 2423		0476 CT 2423	
Tipo testa di combustione	T1	T2	T1	T2	T1	T2
Bruciatore completo	VR4625 h3/8"-Rp1/2"/TC MB-DLE 407 d3/4"-Rp3/4"/TC	3836248 -	- -	3836249 -	- -	3836250 3836522

ALTRE VERSIONI DISPONIBILI

- Versione 60 Hz
- Versioni per ventilazione continua e post-ventilazione

ACCESSORI

Kit raccordo presa aria dall'esterno RG14 (Ø 84 mm)	pag. 176
Piastra per attacco caldaia CP1	pag. 177

DIMENSIONI

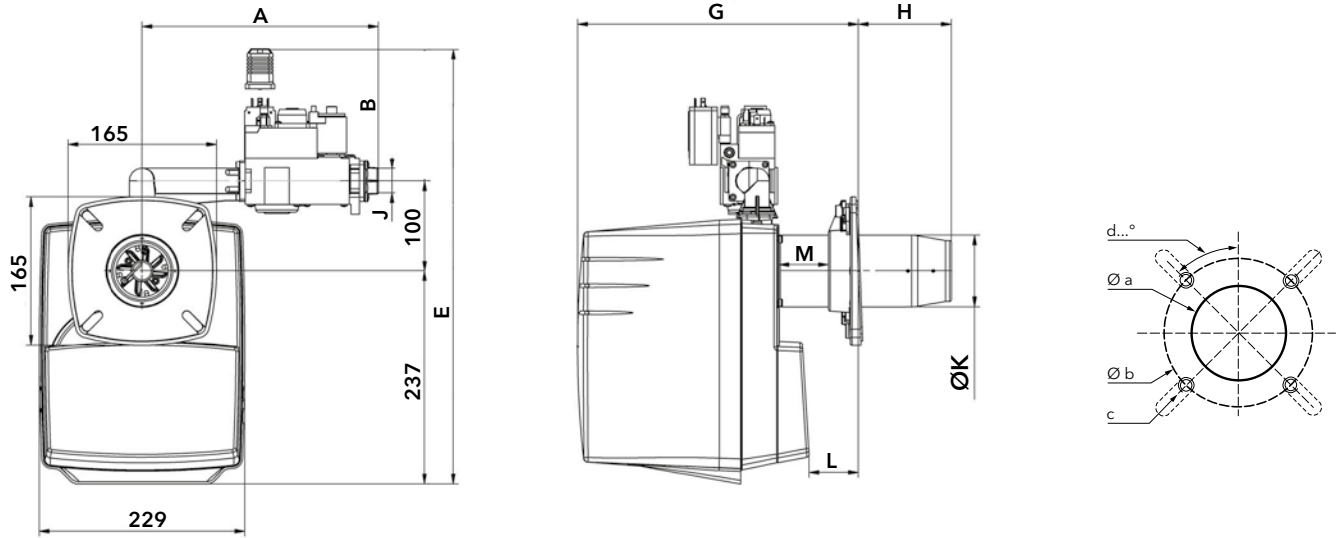

	A	B	E	G		H		J	Ø K	L		M
				T1	T2	T1	T2			min	max	
NC4/6	263	147	484	297...337	297...387	70...110	70...200	Rp1/2"	80	21	61	48
NC10	282	140	477	300...355	300...390	70...138	70...228	Rp3/4"	90	15	83	52

Flangia di fissaggio:

	Øa (mm)	b (mm)	c	d
NC4/6	85-104	150-170	M8	45°
NC10	95-104	150-170	M8	45°

IMBALLO

Il bruciatore viene consegnato in un singolo imballo contenente:

- corpo del bruciatore
- testa di combustione con guarnizione flangiata e viti di fissaggio
- rampa gas con filtro gas; il filtro è integrato nelle valvole filettate (fino a 2") e separato in quelle flangiate (DN65/80/100)

Incluso nella spedizione:

- sacchetto contenente accessori per l'installazione
- sacchetto contenente documentazione tecnica (manuale di istruzioni, dati tecnici, schema elettrico, esploso e lista dei pezzi di ricambio)

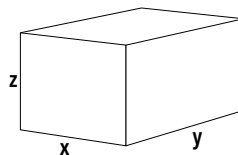

Dimensioni (mm)			Peso lordo (kg)
X	Y	Z	
300	260	640	11

NC14 GX E 107/8A NC21 GX E 107/8A

- Bruciatori monoblocco ad aria soffiata, a regolazione di potenza monostadio, destinati ad usi civili e industriali, previsti per funzionare con:
 - gas metano (G20/G25, $H_u = 8,83...10,35 \text{ kWh/m}^3$);
 - GPL (G31, $H_u = 25,89 \text{ kWh/m}^3$).
- Emissioni: <56 mg/kWh (Low NOx classe 5 in conformità alla Direttiva ErP)
- Indice di protezione: IP21



DATI TECNICI

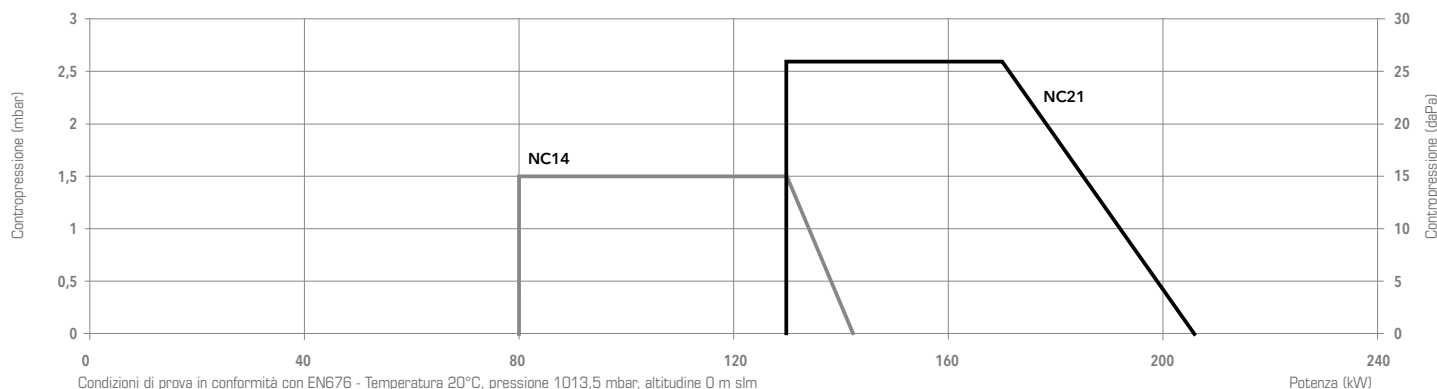

	NC14 GX E 107/8A		NC21 GX E 107/8A	
Range di potenza	80 - 140 kW		130 - 205 kW	
Pressione gas	20 - 360 mbar		20 - 360 mbar	
Programmatore di comando / Rilevatore fiamma	TCG1... / ionizzazione		TCG1... / ionizzazione	
Motore ventilatore	230 V - 50 Hz - 100 W		230 V - 50 Hz - 130 W	
Consumo elettrico (max/min/stand-by)	270 W / 230 W / 3 W		302 W / 267 W / 3 W	
Livello sonoro (LpA)	62 dB(A)		65 dB(A)	
Certificato CE	0476 CT 2423		0476 CT 2423	
Tipo testa di combustione	T1	T2	T1	T2
Bruciatore completo	MB-DLE 412 MB-DLE 407	d1"1/4-Rp1"1/4 d3/4"-Rp3/4"	3836253 3836255	3836254 3836256

ALTRE VERSIONI DISPONIBILI

- Versione 60 Hz
- Versioni per ventilazione continua e post-ventilazione

ACCESSORI

Kit raccordo presa aria dall'esterno RG10 (Ø 100 mm)	pag. 176
Piastra per attacco caldaia CP2	pag. 177

DIMENSIONI

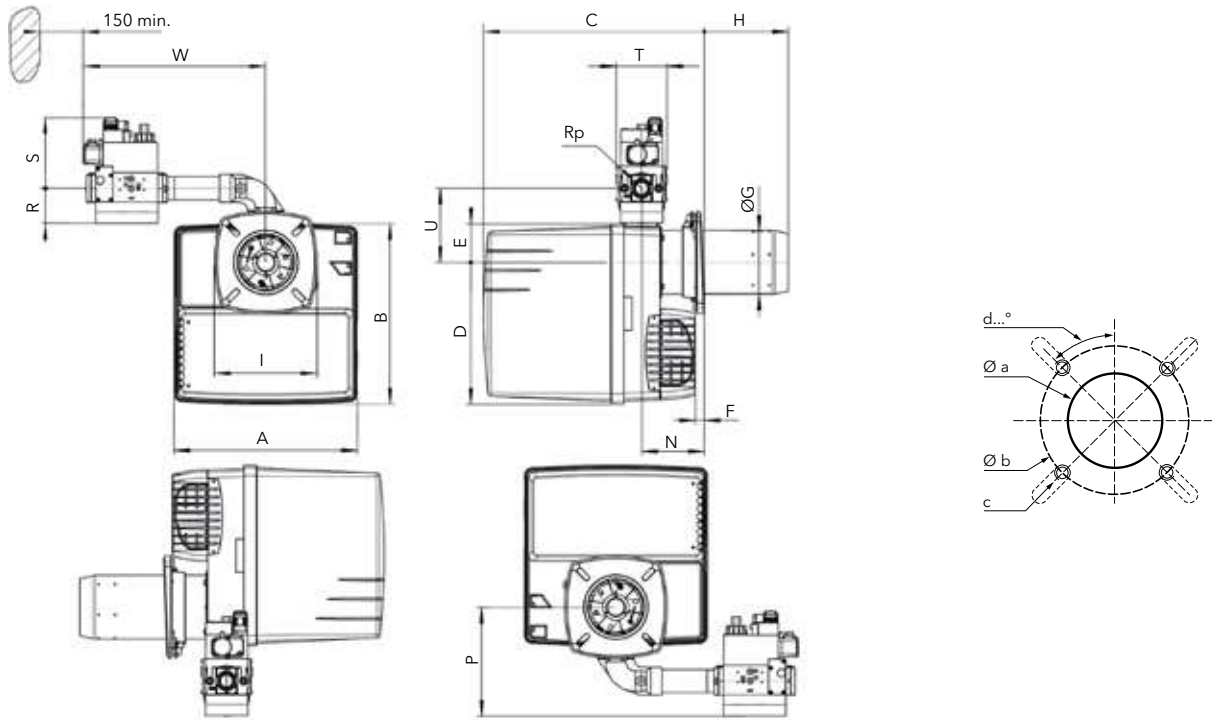

	Modello rampa	A	B	C		D	E	F min	ØG	H		I	N min	P	Rp	R	S	T	U	W
				T1	T2					T1	T2									
NC14	d3/4"-Rp3/4"	331	325	398...518	398...638	256	69	15	115	30...150	30...270	185	113	179	3/4"	70	140	120	133	345
NC21	d3/4"-Rp3/4"	331	325	398...518	398...638	256	69	15	125	30...150	30...270	185	113	179	3/4"	70	140	120	133	345
NC21	d1"1/4"-Rp1"1/4"	331	325	398...518	398...638	256	69	15	125	30...150	30...270	185	113	188	1"1/4"	80	160	145	133	380

Flangia di fissaggio:

	Øa (mm)	b (mm)	c	d
NC14	120-135	150-185	M8	45°
NC21	130-145	160-185	M8	45°

IMBALLO

Il bruciatore viene consegnato in un singolo imballo contenente:

- corpo del bruciatore
- testa di combustione con guarnizione flangiata e viti di fissaggio
- rampa gas con filtro gas; il filtro è integrato nelle valvole filettate (fino a 2") e separato in quelle flangiate (DN65/80/100)

Incluso nella spedizione:

- sacchetto contenente accessori per l'installazione
- sacchetto contenente documentazione tecnica (manuale di istruzioni, dati tecnici, schema elettrico, esploso e lista dei pezzi di ricambio)

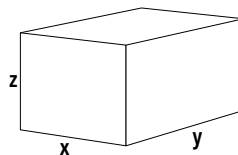

Dimensioni (mm)			Peso lordo (kg)
X	Y	Z	
400	400	760	25

NC9 GX E 207/8A

- Bruciatori monoblocco ad aria soffiata, a regolazione di potenza bistadio, destinati ad usi civili e industriali, previsti per funzionare con:
 - gas metano (G20/G25, $H_u = 8,83...10,35 \text{ kWh/m}^3$);
 - GPL (G31, $H_u = 25,89 \text{ kWh/m}^3$).
- Emissioni: 56 mg/kWh (Low NOx classe 5 in conformità alla Direttiva ErP)
- Indice di protezione: IP21



DATI TECNICI

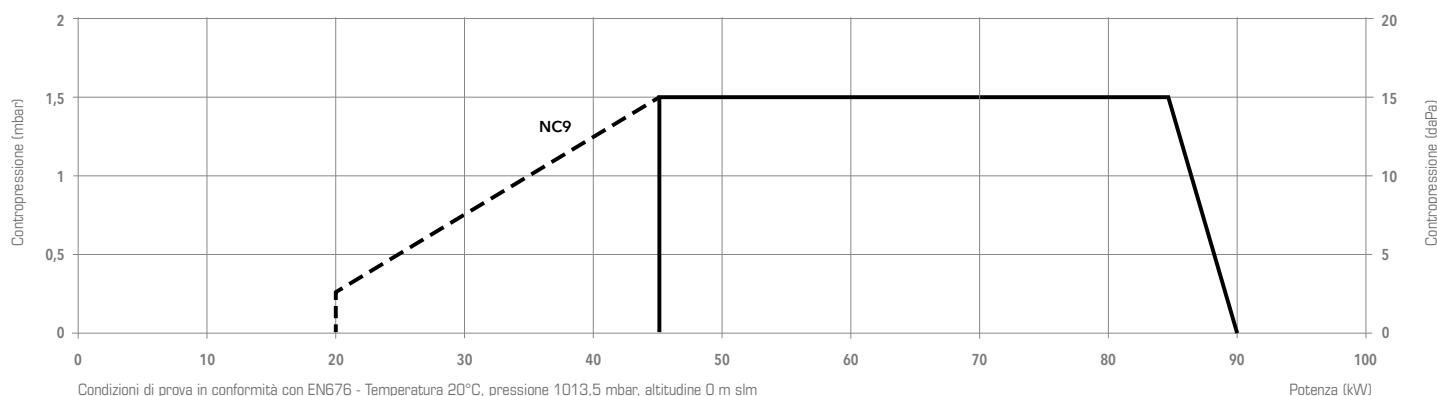

		NC9 GX E 207/8A	
Range di potenza		(20) 45 - 90 kW	
Pressione gas		20 - 360 mbar	
Programmatore di comando / Rilevatore fiamma		TCG2... / ionizzazione	
Motore ventilatore		230 V - 50 Hz - 75 W	
Consumo elettrico (max/min/stand-by)		140 W / 145 W / 4 W	
Livello sonoro (LpA)		64 dB(A)	
Certificato CE		0476 DN 1270	
Tipo testa di combustione		T1	T2
Bruciatore	MB-ZRDLE 407 d3/4"-Rp3/4"	3837362	3837364
completo	MB-ZRDLE 405 d3/4"-Rp3/4"	3837361	3837363

ALTRE VERSIONI DISPONIBILI

- Versione 60 Hz
- Versioni per ventilazione continua e post-ventilazione

ACCESSORI

Kit raccordo presa aria dall'esterno RG10 (Ø 100 mm)	pag. 176
Piastra per attacco caldaia CP2	pag. 177

DIMENSIONI

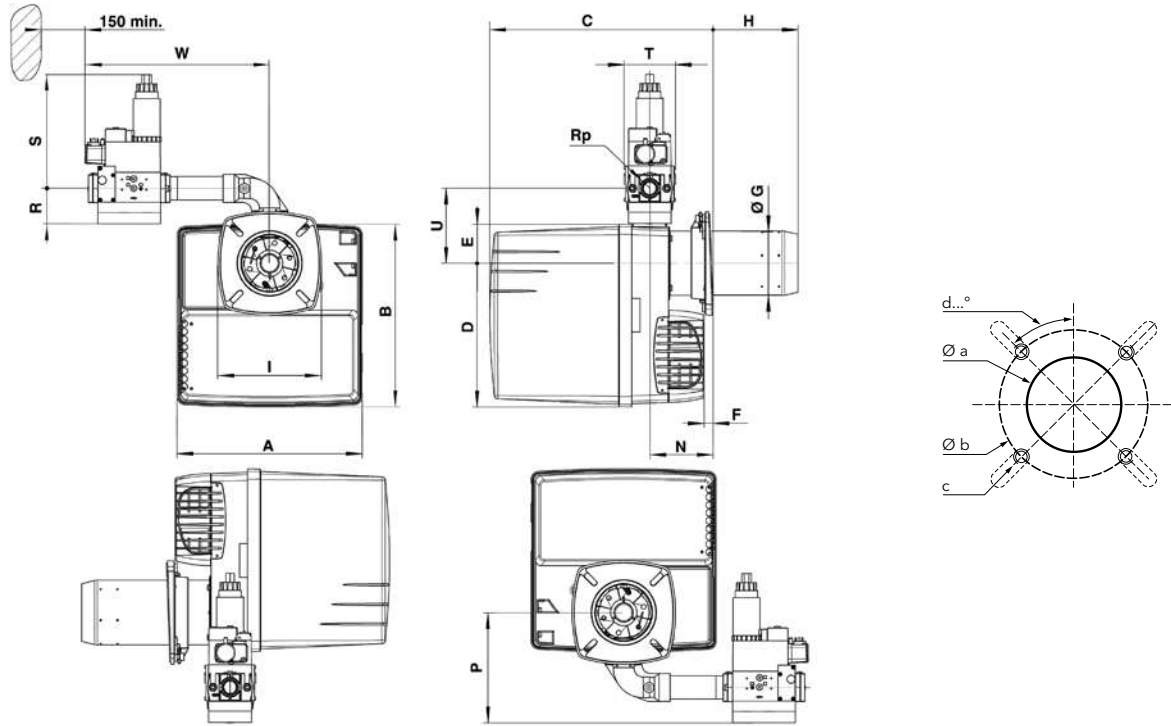

A	B	C		D	E	F min	ØG	H		I	N min	P	Rp	R	S	T	U	W
		T1	T2					T1	T2									
331	325	398...480	398...600	256	69	15	100	70...150	70...270	185	105	179	3/4"	70	160	120	133	345

Flangia di fissaggio:

Øa	Øb	c	d
120-135	150-185	M8	45°

IMBALLO

Il bruciatore viene consegnato in un singolo imballo contenente:

- corpo del bruciatore
- testa di combustione con guarnizione flangiata e viti di fissaggio
- rampa gas con filtro gas; il filtro è integrato nelle valvole filettate (fino a 2") e separato in quelle flangiata (DN65/80/100)

Incluso nella spedizione:

- sacchetto contenente accessori per l'installazione
- sacchetto contenente documentazione tecnica (manuale di istruzioni, dati tecnici, schema elettrico, esploso e lista dei pezzi di ricambio)

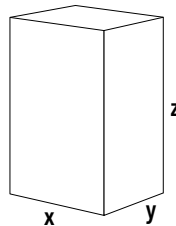

Dimensioni (mm)			Peso lordo (kg)
X	Y	Z	
400	400	760	26

PERDITE DI CARICO

Dati riferiti alla perdita di carico di testa bruciatore + rampa gas.
Valori espressi in mbar.

NC9 GX E 207/8A

Potenza bruciatore (kW)	Gas metano G20 Hi = 10,35 kWh/m ³		Gas metano G25 Hi = 8,83 kWh/m ³	
	MB-ZRDLE 405 / d3/4"-Rp3/4"	MB-ZRDLE 407 / d3/4"-Rp3/4"	MB-ZRDLE 405 / d3/4"-Rp3/4"	MB-ZRDLE 407 / d3/4"-Rp3/4"
30	3,5	3,5	4	4
50	7,2	6,5	9,5	8,2
70	12	10	16,8	13,7
90	17,9	14	26,3	20,5

Gas metano G20

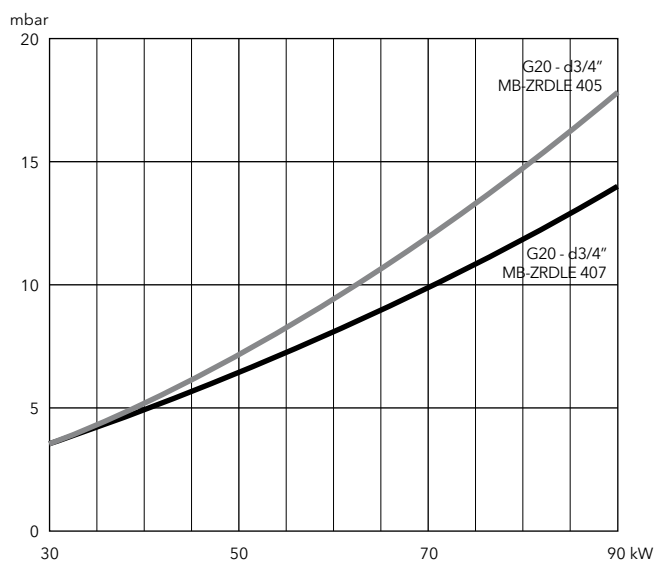

Gas metano G25

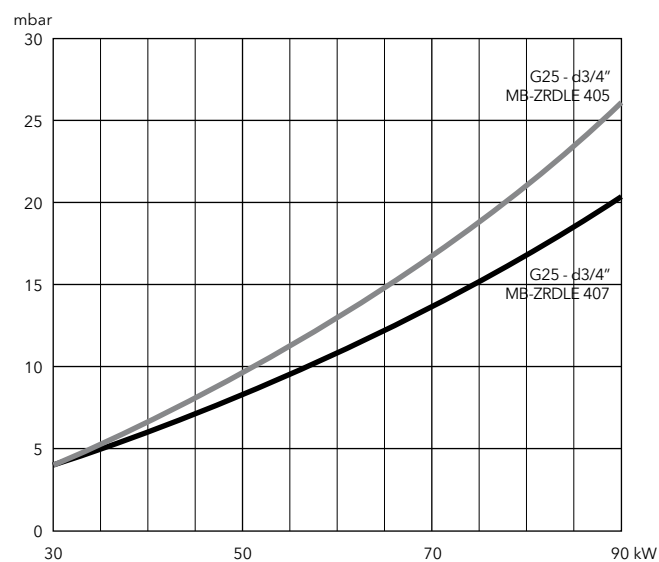

PERDITE DI CARICO

Dati riferiti alla perdita di carico di testa bruciatore + rampa gas.
Valori espressi in mbar.

NC9 GX E 207/8A

Potenza bruciatore (kW)	GPL G31 Hi = 25,89 kWh/m ³	
	MB-ZRDLE 405 / d3/4"-Rp3/4"	MB-ZRDLE 407 / d3/4"-Rp3/4"
30	3,2	3,2
50	6	5,6
70	9,1	8,2
90	12,7	10,9

GPL

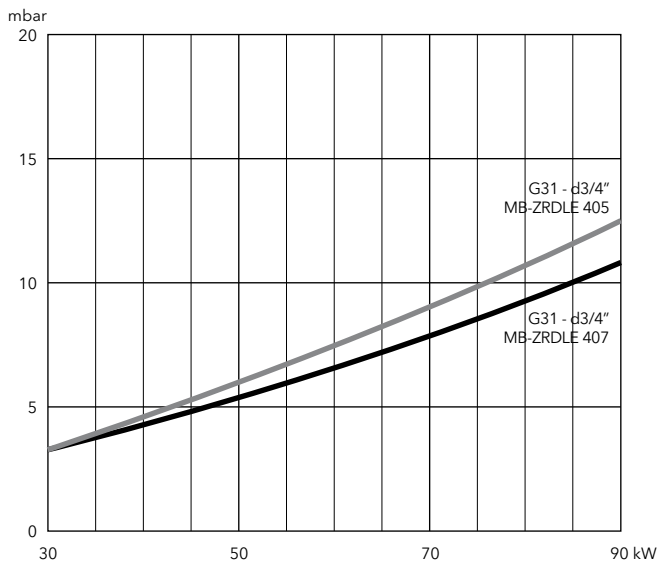

NC10 GX E 207/8

- Bruciatori monoblocco ad aria soffiata, a regolazione di potenza bistadio, destinati ad usi civili e industriali, previsti per funzionare con:
 - gas metano (G20/G25, $H_u = 8,83 \dots 10,35 \text{ kWh/m}^3$);
 - GPL (G31, $H_u = 25,89 \text{ kWh/m}^3$).
- Emissioni: <56 mg/kWh (Low NOx classe 5 in conformità alla Direttiva ErP)
- Indice di protezione: IP21



DATI TECNICI

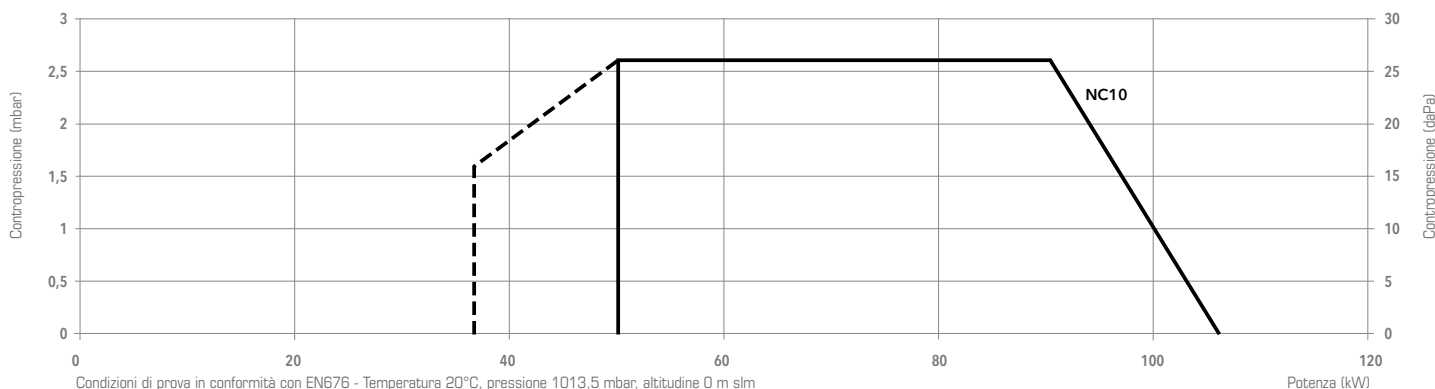

		NC10 GX E 207/8
Range di potenza		(37) 50 - 105 kW
Pressione gas		20 - 360 mbar
Rilevatore fiamma		Ionizzazione
Motore ventilatore		230 V - 50 Hz - 85 W
Consumo elettrico (max/min/stand-by)		205 W / 200 W / 3 W
Livello sonoro (LpA)		60,5 dB(A)
Certificato CE		0476 CT 2423
Tipo testa di combustione		T1
Bruciatore completo	MB-ZRDLE 407 d3/4"-Rp3/4"	3836257

ALTRE VERSIONI DISPONIBILI

- Versione 60 Hz
- Versioni per ventilazione continua e post-ventilazione

ACCESSORI

Kit raccordo presa aria dall'esterno RG14 (Ø 84 mm)	pag. 176
Piastra per attacco caldaia CP1	pag. 177

ATTENZIONE: : bruciatori sprovvisti di spina 7 e 4 poli, da ordinare a parte (vedere sezione "Accessori" a pag. 178)

DIMENSIONI

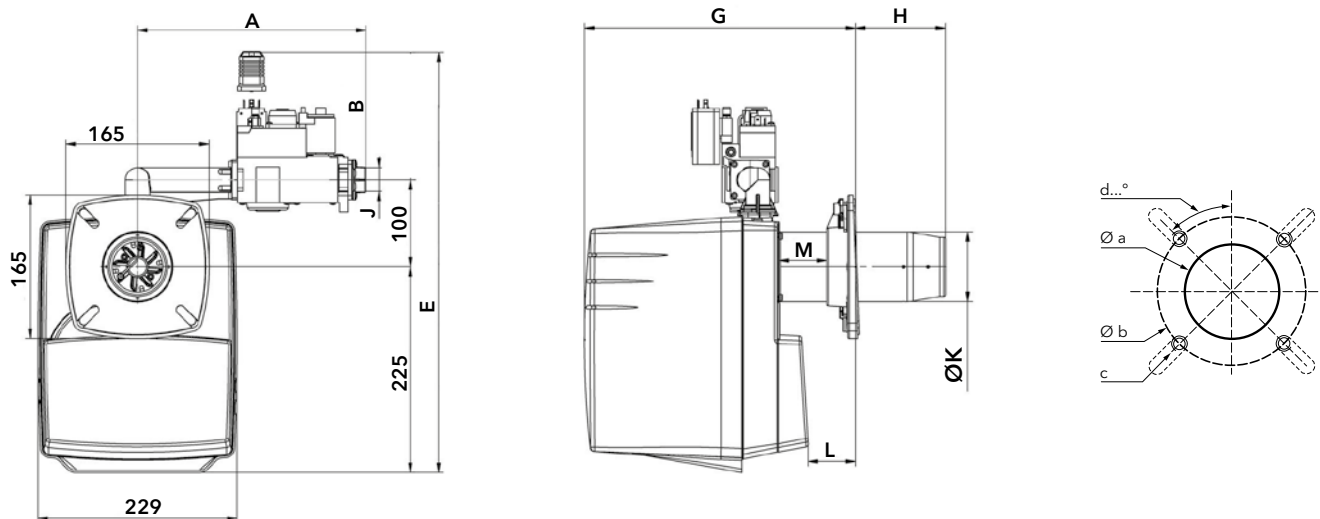

A	B	E	G		H		J	ØK	L		M
			T1	T2	T1	T2			min	max	
290	310	535	300...355	300...390	70...138	70...228	Rp3/4"	90	15	83	52

Flangia di fissaggio:

Øa (mm)	b (mm)	c	d
95-104	150-170	M8	45°

IMBALLO

Il bruciatore viene consegnato in un singolo imballo contenente:

- corpo del bruciatore
- testa di combustione con guarnizione flangiata e viti di fissaggio
- rampa gas con filtro gas; il filtro è integrato nelle valvole filettate (fino a 2") e separato in quelle flangiate (DN65/80/100)

Incluso nella spedizione:

- sacchetto contenente accessori per l'installazione
- sacchetto contenente documentazione tecnica (manuale di istruzioni, dati tecnici, schema elettrico, esploso e lista dei pezzi di ricambio)

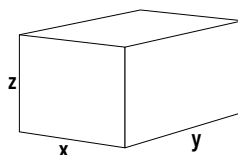

Dimensioni (mm)			Peso lordo (kg)
X	Y	Z	
300	260	640	14

NC12 GX E 207/8A
NC16 GX E 207/8A
NC21 GX E 207/8A

- Bruciatori monoblocco ad aria soffiata, a regolazione di potenza bistadio, destinati ad usi civili e industriali, previsti per funzionare con:
 - gas metano (G20/G25, $H_u = 8,83 \dots 10,35 \text{ kWh/m}^3$);
 - GPL (G31, $H_u = 25,89 \text{ kWh/m}^3$).
- Emissioni: <56 mg/kWh (Low NOx classe 5 in conformità alla Direttiva ErP)
- Indice di protezione: IP21



DATI TECNICI

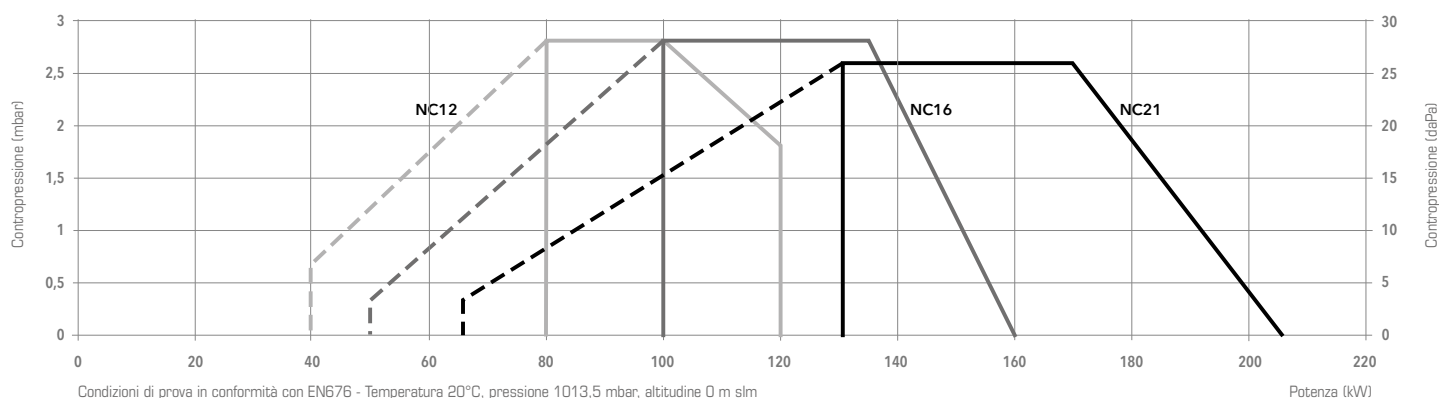

	NC12 GX E 207/8A		NC16 GX E 207/8A		NC21 GX E 207/8A	
Range di potenza	(40) 80 - 120 kW		(50) 100 - 160 kW		(60) 130 - 205 kW	
Pressione gas	20 - 360 mbar		20 - 360 mbar		20 - 360 mbar	
Programmatore di comando / Rilevatore fiamma	TCG2... / ionizzazione		TCG2... / ionizzazione		TCG2... / ionizzazione	
Motore ventilatore	230 V - 50 Hz - 100 W		230 V - 50 Hz - 100 W		230 V - 50 Hz - 130 W	
Consumo elettrico (max/min/stand-by)	239 W / 358 W / 4 W		285 W / 293 W / 4 W		302 W / 267 W / 4 W	
Livello sonoro (LpA)	62 dB(A)		64 dB(A)		65 dB(A)	
Certificato CE	0476 CT 2423		0476 CT 2423		0476 CT 2423	
Tipo testa di combustione	T1	T2	T1	T2	T1	T2
Bruciatore completo	MB-ZRDLE 412 d1"1/4-Rp1"1/4 MB-ZRDLE 407 d3/4"-Rp3/4"	- -	- -	- -	3836262 3836264	3836263 3836265

ALTRE VERSIONI DISPONIBILI

- Versione 60 Hz
- Versioni per ventilazione continua e post-ventilazione

ACCESSORI

Kit raccordo presa aria dall'esterno RG10 (Ø 100 mm)	pag. 176
Piastra per attacco caldaia CP2	pag. 177

DIMENSIONI

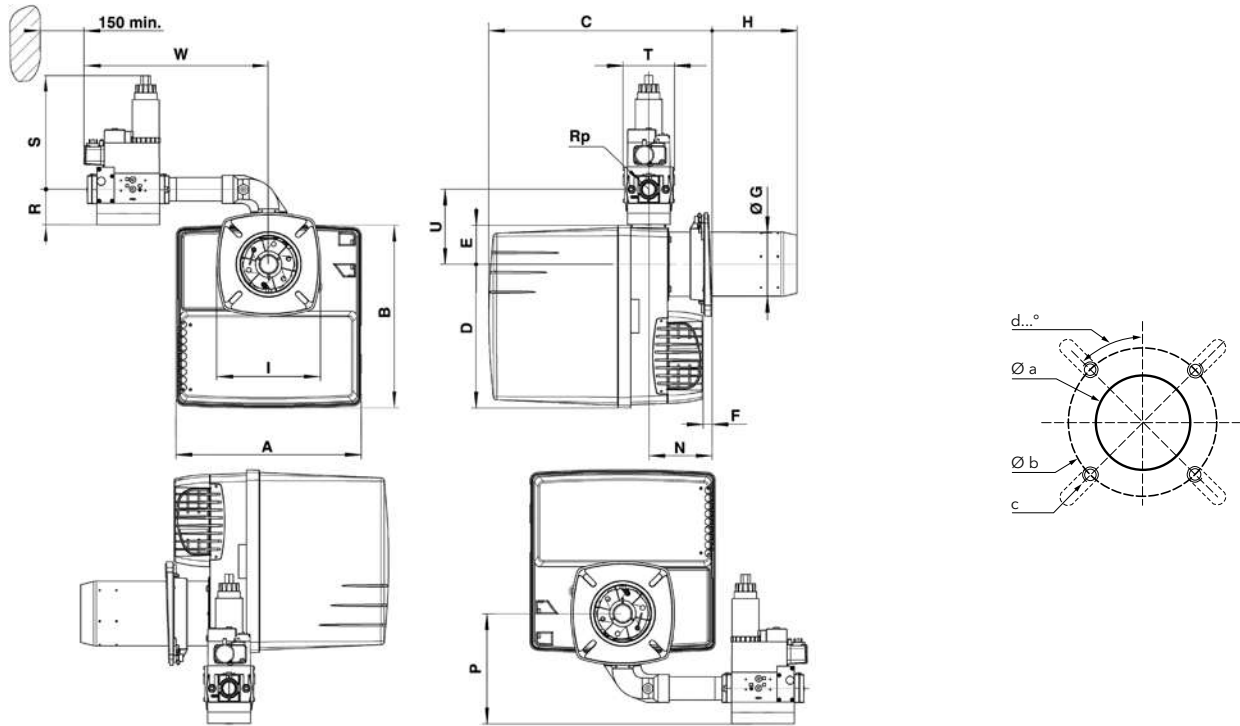

	Modello rampa	A	B	C		D	E	F min	ØG	H		I	N min	P	Rp	R	S	T	U	W
				T1	T2					T1	T2									
NC12	d3/4"-Rp3/4"	331	325	398...518	398...638	256	69	15	115	30...150	30...270	185	113	179	3/4"	46	210	120	133	330
NC16	d3/4"-Rp3/4"	331	325	398...518	398...638	256	69	15	115	30...150	30...270	185	113	179	3/4"	46	210	120	133	330
NC21	d3/4"-Rp3/4"	331	325	398...518	398...638	256	69	15	125	30...150	30...270	185	113	179	3/4"	46	210	120	133	330
	d1"1/4"-Rp1"1/4"	331	325	398...518	398...638	256	69	15	125	30...150	30...270	185	113	188	1"1/4"	55	260	145	133	360

Flangia di fissaggio:

	Øa (mm)	b (mm)	c	d
NC12/16	120-135	150-185	M8	45°
NC21	130-145	160-185	M8	45°

IMBALLO

Il bruciatore viene consegnato in un singolo imballo contenente:

- corpo del bruciatore
- testa di combustione con guarnizione flangiata e viti di fissaggio
- rampa gas con filtro gas; il filtro è integrato nelle valvole filettate (fino a 2") e separato in quelle flangiate (DN65/80/100)

Incluso nella spedizione:

- sacchetto contenente accessori per l'installazione
- sacchetto contenente documentazione tecnica (manuale di istruzioni, dati tecnici, schema elettrico, esploso e lista dei pezzi di ricambio)

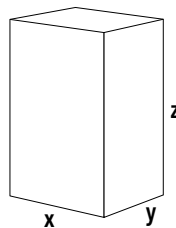

Dimensioni (mm)			Peso lordo (kg)
X	Y	Z	
400	400	760	26

NC29 GX E 207/8A
NC36 GX E 207/8A

- Bruciatori monoblocco ad aria soffiata, a regolazione di potenza bistadio, destinati ad usi civili e industriali, previsti per funzionare con:
 - gas metano (G20/G25, $H_u = 8,83...10,35 \text{ kWh/m}^3$);
 - GPL (G31, $H_u = 25,89 \text{ kWh/m}^3$).
- Emissioni: <56 mg/kWh (Low NOx classe 5 in conformità alla Direttiva ErP)
- Indice di protezione: IP21



DATI TECNICI

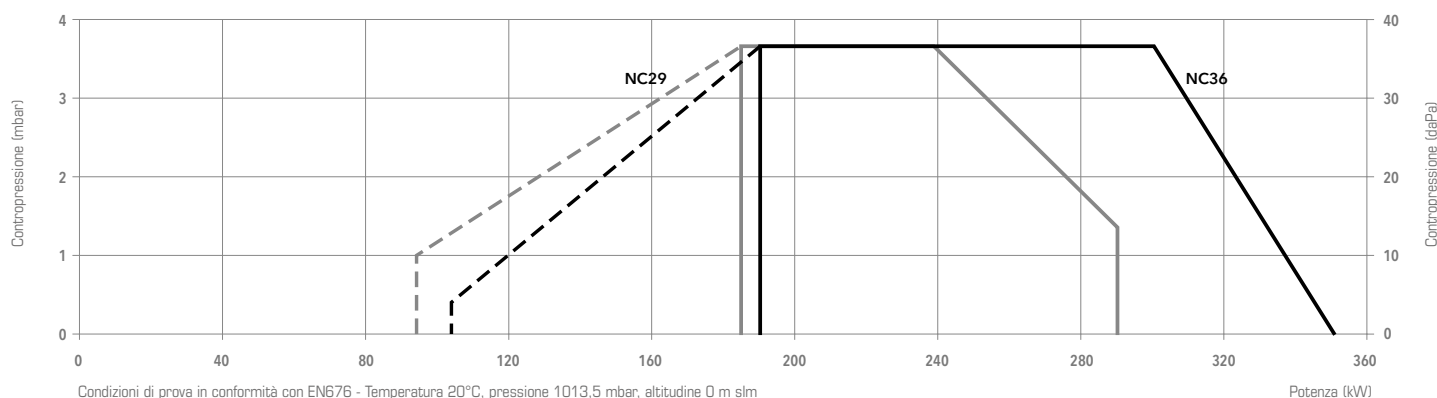

	NC29 GX E 207/8A		NC36 GX E 207/8A	
Range di potenza	(95) 185 - 290 kW		(105) 190 - 350 kW	
Pressione gas	20 - 360 mbar		20 - 360 mbar	
Programmatore di comando / Rilevatore fiamma	TCG2... / ionizzazione		TCG2... / ionizzazione	
Motore ventilatore	230 V - 50 Hz - 250 W		230 V - 50 Hz - 300 W	
Consumo elettrico (max/min/stand-by)	465 W / 441 W / 4 W		583 W / 583 W / 4 W	
Livello sonoro (LpA)	67 dB(A)		69 dB(A)	
Certificato CE	0476 CT 2423		0476 CT 2423	
Tipo testa di combustione	T1	T2	T1	T2
Bruciatore	MB-ZRDLE 412 d1"1/4-Rp1"1/4	3836266	3836270	3836271
completo	MB-ZRDLE 407 d3/4"-Rp3/4"	3836268	3836272	3836273

ALTRE VERSIONI DISPONIBILI

- 60 Versione 60 Hz
- TC Versione con controllo di tenuta
- Ver Versioni per ventilazione continua e post-ventilazione

ACCESSORI

Kit raccordo presa aria dall'esterno RG11 (Ø 160 mm)	pag. 176
Piastra per attacco caldaia CP31	pag. 177

DIMENSIONI

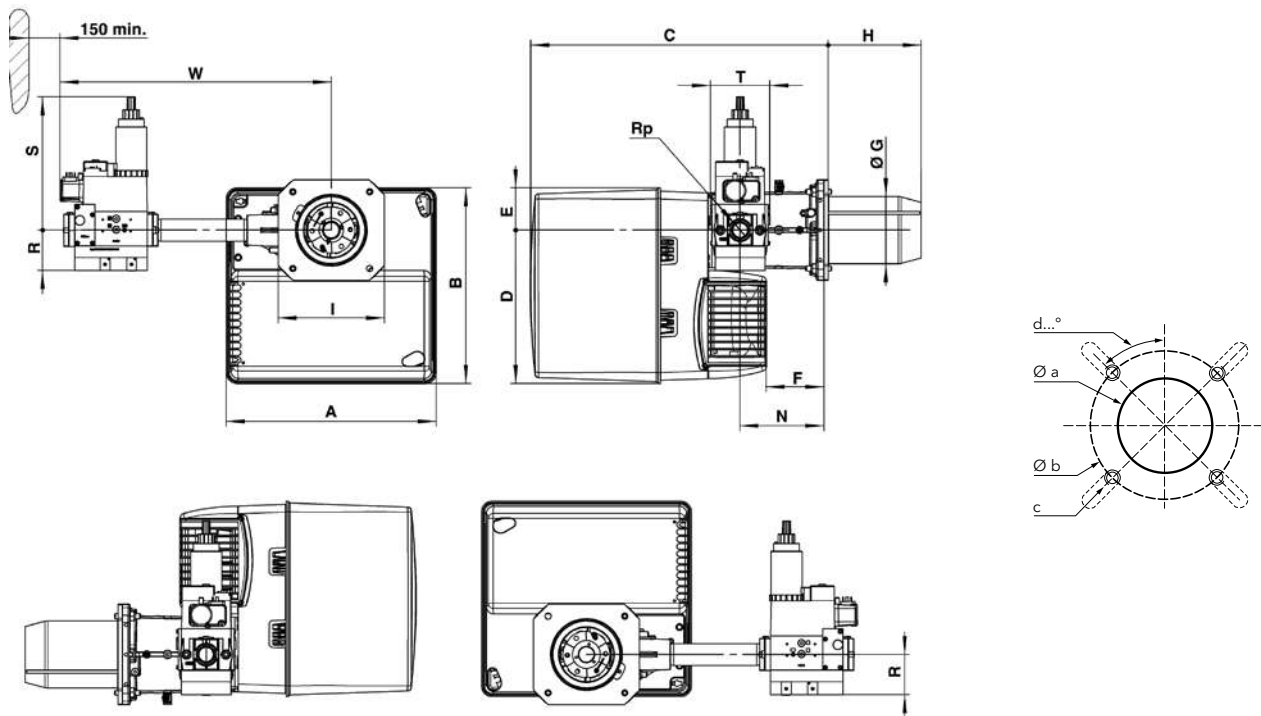

Modello rampa	A	B	C	D	E	F	ØG	H		I	N	Rp	R	S	T	W
								T1	T2							
d1"1/4-Rp1"1/4	406	379	576	297	82	120	130	180	320	195x205	170	1"1/4	55	260	145	526
d3/4"-Rp3/4"	406	379	576	297	82	120	130	180	320	195x205	170	3/4"	46	210	120	479

Flangia di fissaggio:

Øa (mm)	b (mm)	c	d
155-190	180-220	M10	45°

IMBALLO

Il bruciatore viene consegnato in 3 imballi contenenti:

- corpo del bruciatore
- testa di combustione con guarnizione flangiata e viti di fissaggio
- rampa gas con filtro gas; il filtro è integrato nelle valvole filettate (fino a 2") e separato in quelle flangiate (DN65/80/100)

Incluso nella spedizione:

- sacchetto contenente accessori per l'installazione
- sacchetto contenente documentazione tecnica (manuale di istruzioni, dati tecnici, schema elettrico, esploso e lista dei pezzi di ricambio)

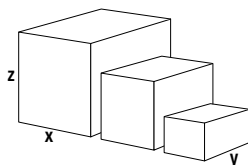

Componenti		Dimensioni (mm)			Peso lordo (kg)
		X	Y	Z	
Corpo bruciatore	NC29	440	400	520	21
	NC36	440	400	520	22
Testa di combustione	T1	650	210	260	6
	T2	780	210	260	7
Rampa gas	d1"1/4-Rp1"1/4	440	320	240	10
	d3/4"-Rp3/4"	440	320	240	7

PERDITE DI CARICO

Dati riferiti alla perdita di carico di testa bruciatore + rampa gas.
Valori espressi in mbar.

NC29 GX E 207/8A

Potenza bruciatore (kW)	Gas metano G20 Hi = 10,35 kWh/m ³		Gas metano G25 Hi = 8,83 kWh/m ³		GPL G31 Hi = 25,89 kWh/m ³	
	d3/4"-Rp3/4"	d1"1/4-Rp1"1/4	d3/4"-Rp3/4"	d1"1/4-Rp1"1/4	d3/4"-Rp3/4"	d1"1/4-Rp1"1/4
190	22	10	29	12	13	7
210	24	10	33	13	14	7
230	27	11	38	15	15	7
250	31	12	43	16	16	7
270	36	14	49	18	18	8
290	41	15	56	20	21	9

Gas metano G20

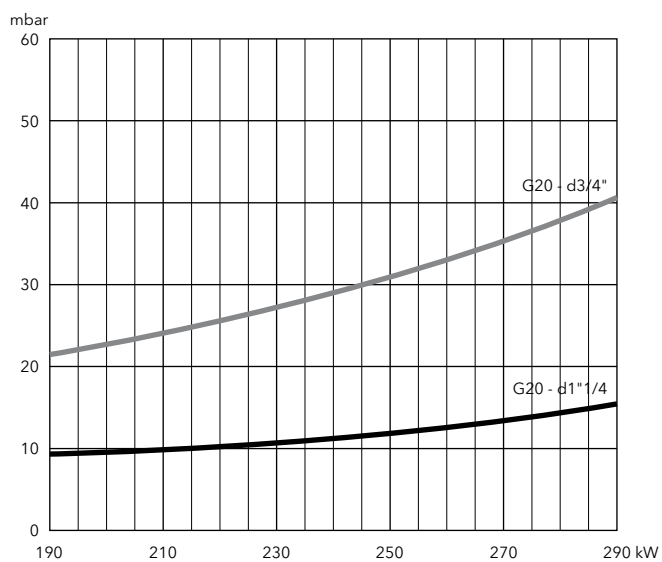

Gas metano G25

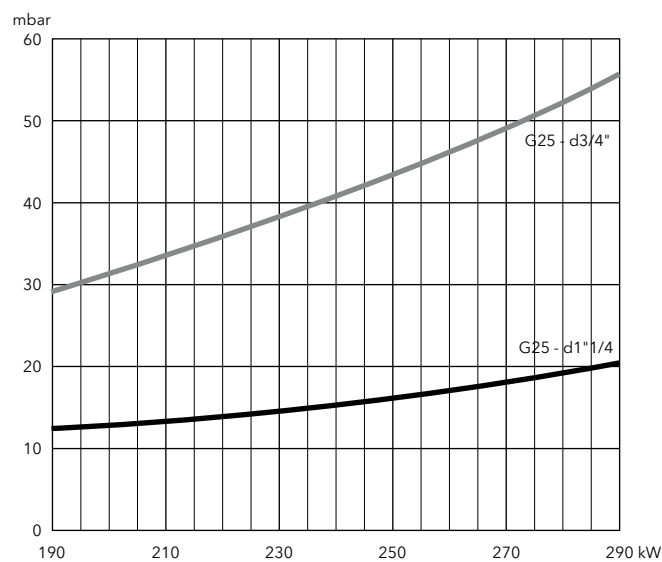

GPL

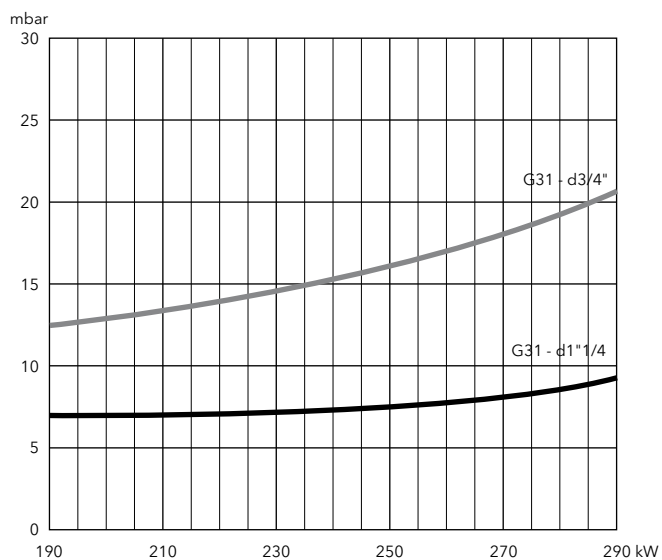

PERDITE DI CARICO

Dati riferiti alla perdita di carico di testa bruciatore + rampa gas.
Valori espressi in mbar.

NC36 GX E 207/8A

Potenza bruciatore (kW)	Gas metano G20 Hi = 10,35 kWh/m ³		Gas metano G25 Hi = 8,83 kWh/m ³		GPL G31 Hi = 25,89 kWh/m ³
	d3/4"-Rp3/4"	d1"1/4-Rp1"1/4	d3/4"-Rp3/4"	d1"1/4-Rp1"1/4	d3/4"-Rp3/4"
190	18	7	27	10	10
230	25	9	38	14	14
270	33	12	49	18	18
310	43	14	62	23	23
350	53	18	77	28	28

Gas metano G20

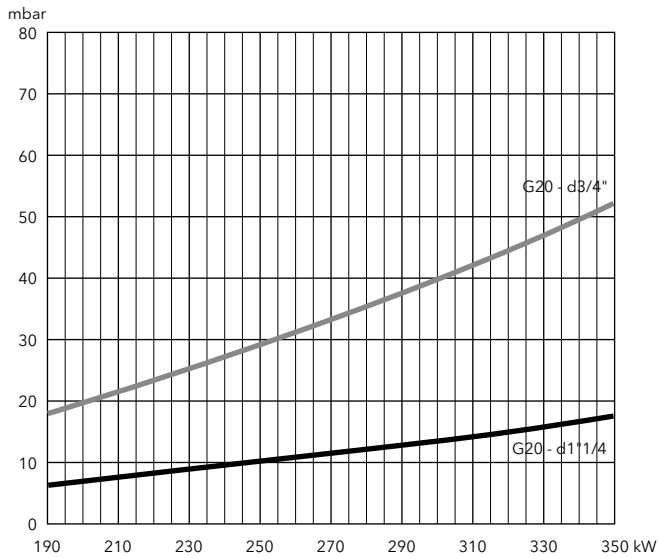

Gas metano G25

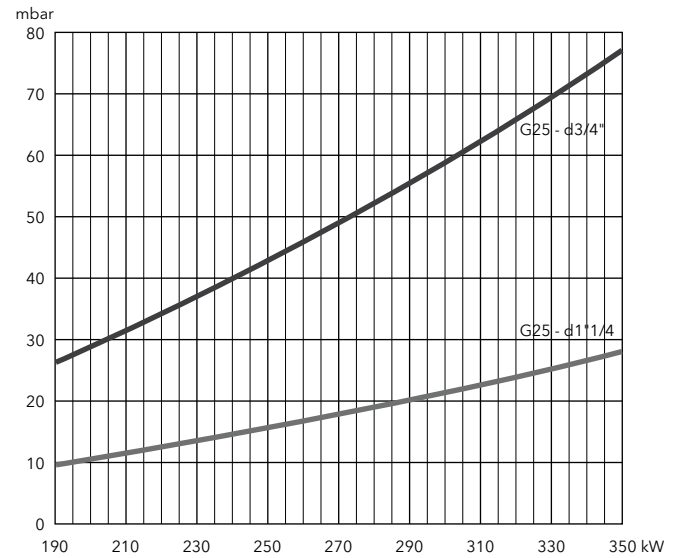

GPL

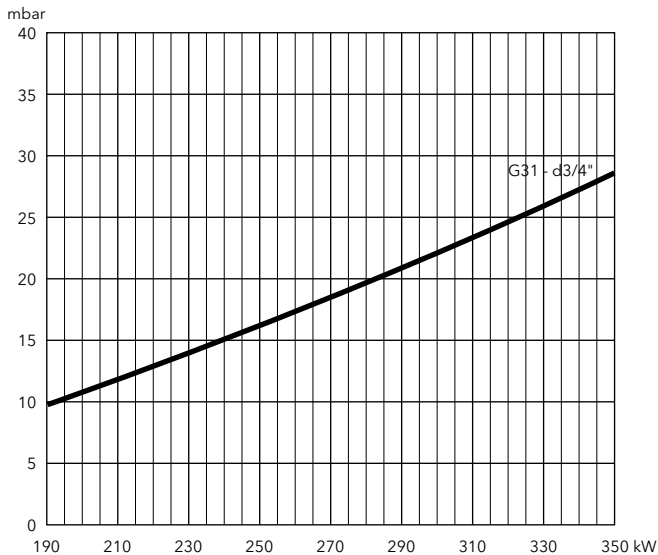

NC46 GX E 207/8A

- Bruciatori monoblocco ad aria soffiata, a regolazione di potenza bistadio, destinati ad usi civili e industriali, previsti per funzionare con:
 - gas metano (G20/G25, $H_u = 8,83 \dots 10,35 \text{ kWh/m}^3$);
 - GPL (G31, $H_u = 25,89 \text{ kWh/m}^3$).
- Emissioni: <math><56 \text{ mg/kWh}</math> (Low NOx classe 5 in conformità alla Direttiva ErP)
- Indice di protezione: IP21



DATI TECNICI

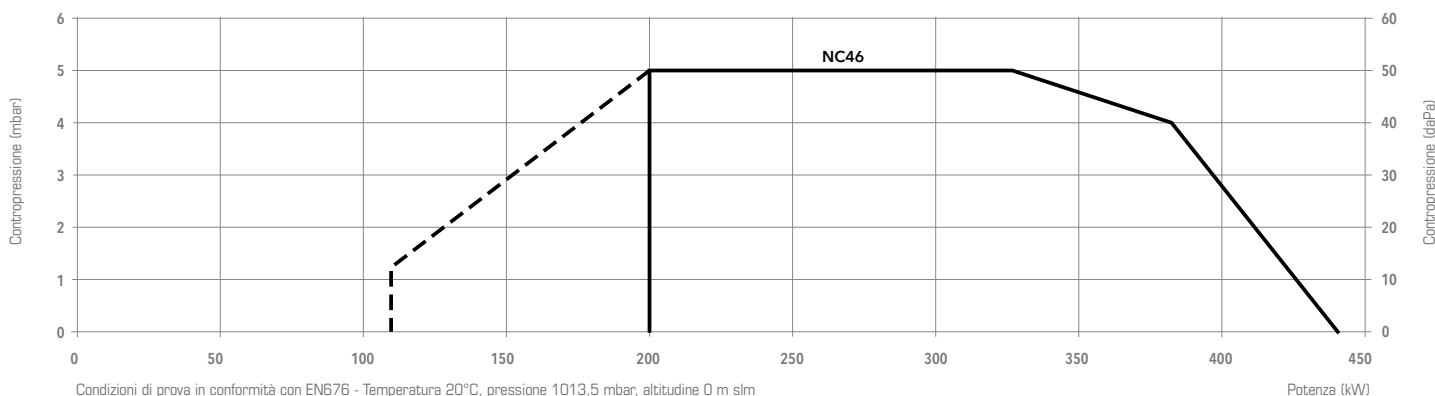

		NC46 GX E 207/8A	
Range di potenza		(110) 200 - 440 kW	
Pressione gas		20 - 360 mbar	
Programmatore di comando / Rilevatore fiamma		TCG2... / ionizzazione	
Motore ventilatore		230 V - 50 Hz - 420 W	
Consumo elettrico (max/min/stand-by)		606 W / 569 W / 4 W	
Livello sonoro (LpA)		70 dB(A)	
Certificato CE		0476 CT 2423	
Tipo testa di combustione		T1	T2
Bruciatore completo	MB-ZRDLE 420 d1"1/2-Rp2"	3836276	3836277
	MB-ZRDLE 412 d1"1/4-Rp1"1/4	3836278	3836279
	MB-ZRDLE 407 d3/4"-Rp3/4"	3836280	3836281

ALTRE VERSIONI DISPONIBILI

- 60 Versione 60 Hz
- TC Versione con controllo di tenuta
- V_{var} Versioni per ventilazione continua e post-ventilazione

ACCESSORI

Kit raccordo presa aria dall'esterno RG12 (Ø 200 mm)	pag. 176
Piastra per attacco caldaia CP4	pag. 177

DIMENSIONI

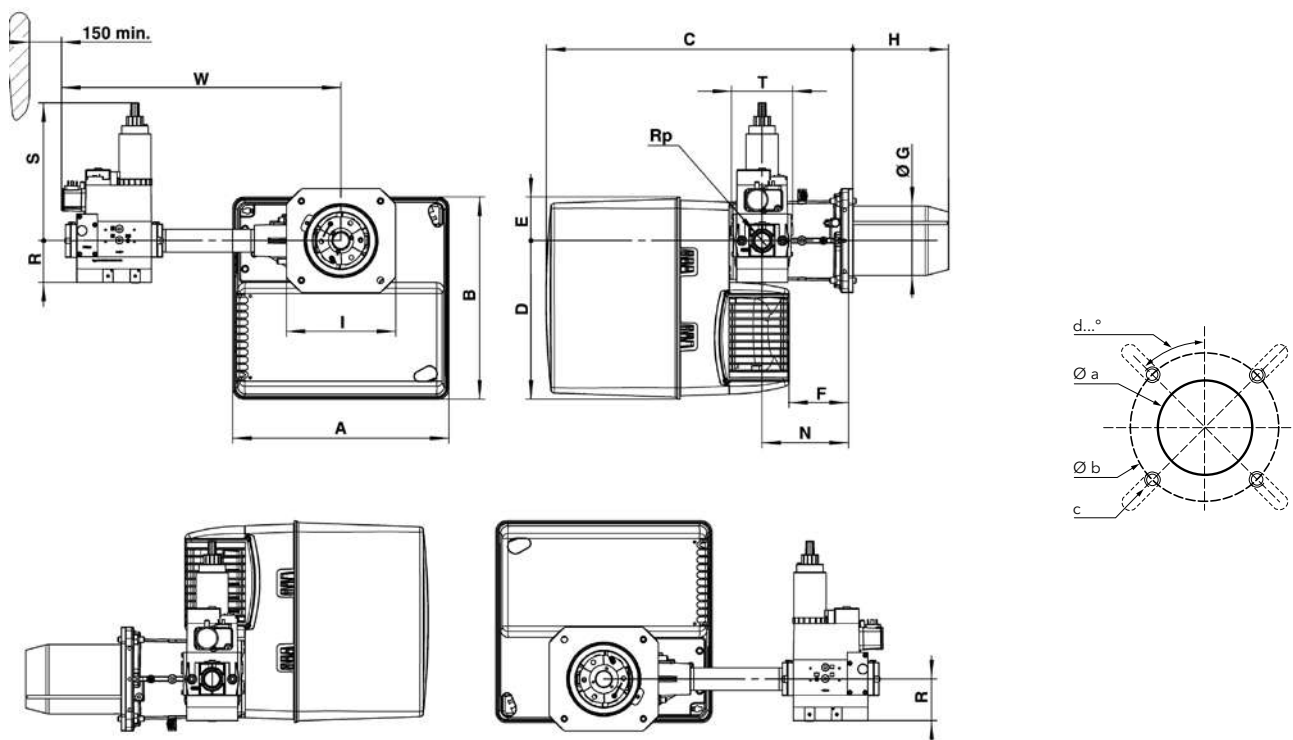

Modello rampa	A	B	C	D	E	F	ØG	H		I	N	Rp	R	S	T	W
								T1	T2							
d1"1/2-Rp2"	465	475	640	377	97	149	157	212	352	245	195	2"	80	330	100	613
d1"1/4-Rp1"1/4	465	475	640	377	97	149	157	212	352	245	195	1"1/4	55	260	145	536
d3/4"-Rp3/4"	465	475	640	377	97	149	157	212	352	245	195	3/4"	46	210	120	489

Flangia di fissaggio:

Øa (mm)	b (mm)	c	d
190-240	200-270	M10	45°

IMBALLO

Il bruciatore viene consegnato in 3 imballi contenenti:

- corpo del bruciatore
- testa di combustione con guarnizione flangiata e viti di fissaggio
- rampa gas con filtro gas; il filtro è integrato nelle valvole filettate (fino a 2") e separato in quelle flangiate (DN65/80/100)

Incluso nella spedizione:

- sacchetto contenente accessori per l'installazione
- sacchetto contenente documentazione tecnica (manuale di istruzioni, dati tecnici, schema elettrico, esploso e lista dei pezzi di ricambio)

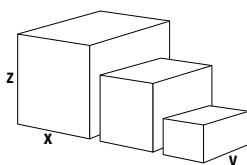

Componenti	Dimensioni (mm)	Peso lordo (kg)			
		X	Y	Z	
Corpo	NC46	490	490	590	28,7
Testa di combustione	T1	750	260	295	8,9
	T2	895	260	295	10,1
Rampa gas	d1"1/2-Rp2"	600	400	240	14
	d1"1/4-Rp1"1/4	440	320	240	10
	d3/4"-Rp3/4"	440	320	240	7

PERDITE DI CARICO

Dati riferiti alla perdita di carico di testa bruciatore + rampa gas.
Valori espressi in mbar.

NC46 GX E 207/8A

Potenza bruciatore (kW)	Gas metano G20 Hi = 10,35 kWh/m ³			Gas metano G25 Hi = 8,83 kWh/m ³		
	d3/4"-Rp3/4"	d1"1/4-Rp1"1/4	d1"1/2-Rp2"	d3/4"-Rp3/4"	d1"1/4-Rp1"1/4	d1"1/2-Rp2"
240	27	9	6	39	13	9
280	35	12	6	50	16	10
320	43	14	7	62	20	11
360	53	17	9	76	24	14
400	64	20	11	91	29	17
440	76	24	13	107	34	19

Gas metano G20

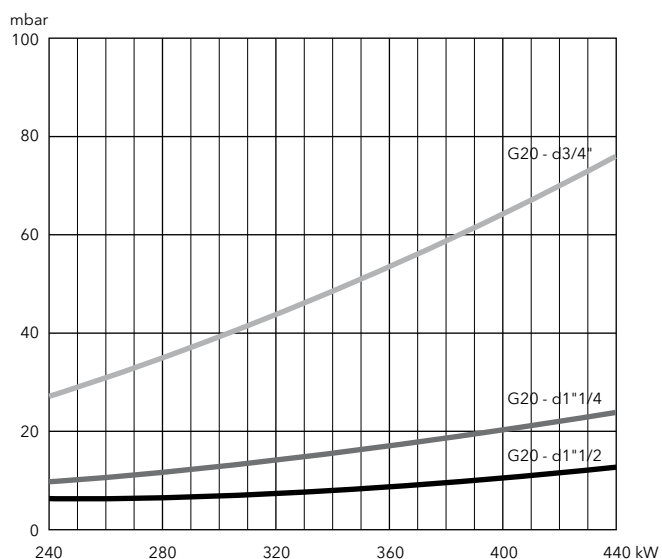

Gas metano G25

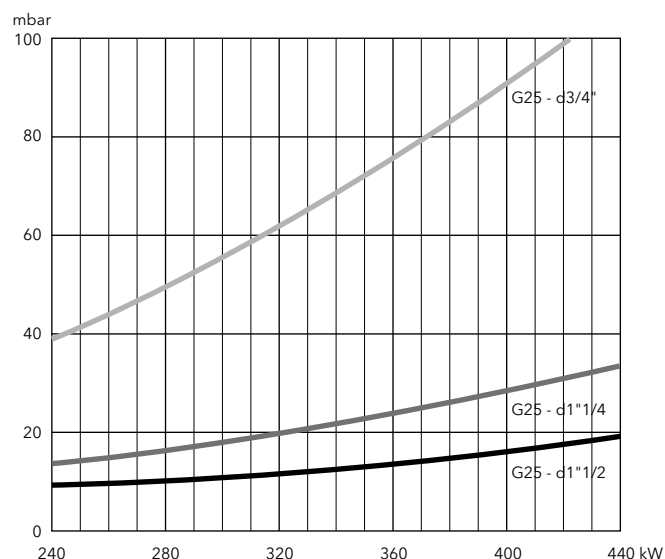

PERDITE DI CARICO

Dati riferiti alla perdita di carico di testa bruciatore + rampa gas.
Valori espressi in mbar.

NC46 GX E 207/8A

Potenza bruciatore (kW)	GPL G31 Hi = 25,89 kWh/m ³	
	d3/4"-Rp3/4"	d1"1/4-Rp1"1/4
240	16	8
280	20	9
320	24	10
360	29	12
400	35	15
440	42	18

GPL

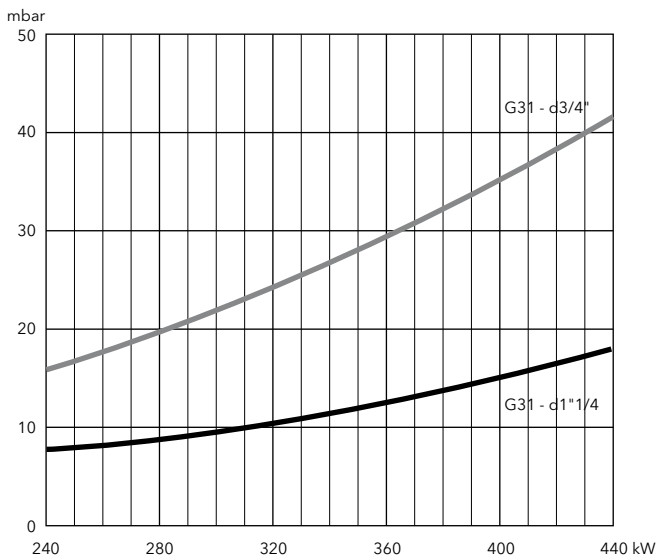

NC9 GX E 507/8A
NC12 GX E 507/8A
NC16 GX E 507/8A
NC21 GX E 507/8A

- Bruciatori monoblocco ad aria soffiata, a regolazione di potenza modulante o bistadio progressivo, destinati ad usi civili e industriali, previsti per funzionare con:
 - gas metano (G20/G25, $H_u = 8,83...10,35 \text{ kWh/m}^3$);
 - GPL (G31, $H_u = 25,89 \text{ kWh/m}^3$).
- Emissioni: <56 mg/kWh (Low NOx classe 5 in conformità alla Direttiva ErP)
- Indice di protezione: IP21



DATI TECNICI

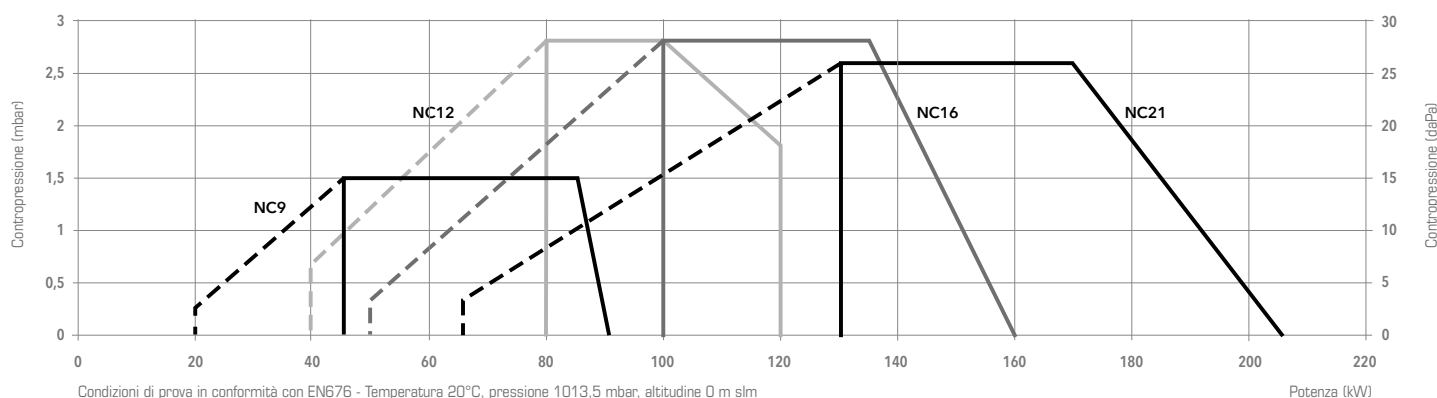

	NC9 GX E 507/8A		NC12 GX E 507/8A		NC16 GX E 507/8A		NC21 GX E 507/8A		
Range di potenza	(20) 45 – 90 kW		(40) 80 - 120 kW		(50) 100 - 160 kW		(65) 130 - 205 kW		
Pressione gas	20 – 100 mbar per rampa d332; 100 – 360 mbar per rampa d333		20 - 360 mbar		20 - 360 mbar		20 - 40 mbar per rampa d348; 40 - 300 mbar per rampa d345		
Programmatore di comando / Rilevatore fiamma	TCG5... / ionizzazione		TCG5... / ionizzazione		TCG5... / ionizzazione		TCG5... / ionizzazione		
Motore ventilatore	230 V – 50 Hz – 75 W		230 V - 50 Hz - 100 W		230 V - 50 Hz - 100 W		230 V - 50 Hz - 130 W		
Consumo elettrico (max/min/stand-by)	140 W / 145 W / 4 W		239 W / 358 W / 4 W		285 W / 293 W / 4 W		302 W / 267 W / 4 W		
Livello sonoro (LpA)	64 dB(A)		62 dB(A)		64 dB(A)		65 dB(A)		
Certificato CE	0476 DN 1270		0476 CT 2423		0476 CT 2423		0476 CT 2423		
Tipo testa di combustione	T1	T2	T1	T2	T1	T2	T1	T2	
Bruciatore completo	MB-VEF 407 d332-3/4"-Rp3/4"	3837365	3837367	3836282	3836283	-	-	-	-
	MB-VEF 407 d333-3/4"-Rp3/4"	3837366	3837368	-	-	-	-	-	-
	MB-VEF 407 d345-3/4"-Rp3/4"	-	-	-	-	3836284	3836285	3836288	3836289
	MB-VEF 412 d348-1"1/4-Rp1"1/4"	-	-	-	-	-	-	3836286	3836287

ALTRE VERSIONI DISPONIBILI

- Versione 60 Hz
- Versioni per ventilazione continua e post-ventilazione

ACCESSORI

Kit regolatore di potenza RWF50	pag. 174
Kit raccordo presa aria dall'esterno RG10 (Ø 100 mm)	pag. 176
Piastra per attacco caldaia CP2	pag. 177

DIMENSIONI

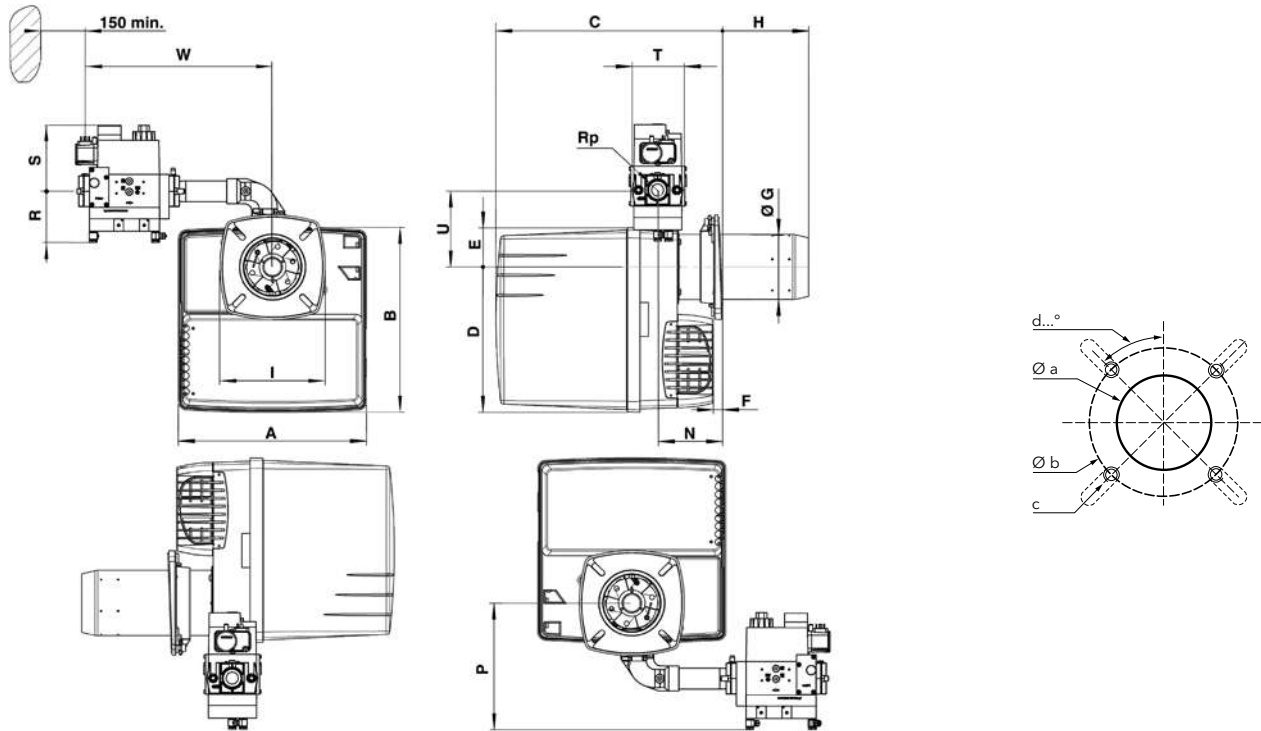

	Modello rampa	A	B	C		D	E	F min	ØG	H		I	N min	P	Rp	R	S	T	U	W
				T1	T2					T1	T2									
NC9	d3/4"-Rp3/4"	331	325	398...480	398...600	256	69	15	100	70...150	70...270	185	105	179	3/4"	70	160	120	133	345
NC12	d3/4"-Rp3/4"	331	325	398...518	398...638	256	69	15	115	30...150	30...270	185	113	179	3/4"	70	160	120	133	345
NC16	d3/4"-Rp3/4"	331	325	398...518	398...638	256	69	15	115	30...150	30...270	185	113	179	3/4"	70	160	120	133	345
NC21	d3/4"-Rp3/4"	331	325	398...518	398...638	256	69	15	125	30...150	30...270	185	113	179	3/4"	70	160	120	133	345
	d1"1/4-Rp1"1/4"	331	325	398...518	398...638	256	69	15	125	30...150	30...270	185	113	188	1"1/4"	80	175	145	133	380

Flangia di fissaggio:

	Øa (mm)	b (mm)	c	d
NC9/12/16	120-135	150-185	M8	45°
NC21	130-145	160-185	M8	45°

IMBALLO

Il bruciatore viene consegnato in un singolo imballo contenente:

- corpo del bruciatore
- testa di combustione con guarnizione flangiata e viti di fissaggio
- rampa gas con filtro gas; il filtro è integrato nelle valvole filettate (fino a 2") e separato in quelle flangiate (DN65/80/100)

Incluso nella spedizione:

- sacchetto contenente accessori per l'installazione
- sacchetto contenente documentazione tecnica (manuale di istruzioni, dati tecnici, schema elettrico, esploso e lista dei pezzi di ricambio)

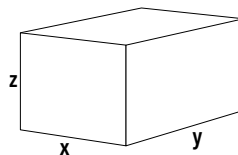

Dimensioni (mm)			Peso lordo (kg)
X	Y	Z	
400	400	760	21

PERDITE DI CARICO

Dati riferiti alla perdita di carico di testa bruciatore + rampa gas.
Valori espressi in mbar.

NC9 GX E 507/8A

Potenza bruciatore (kW)	Gas metano G20 Hi = 10,35 kWh/m ³	Gas metano G25 Hi = 8,83 kWh/m ³
	d3/4"-Rp3/4"	d3/4"-Rp3/4"
30	2,8	3,4
50	5,7	7,5
70	9,4	12,8
90	14	19,6

Gas metano G20

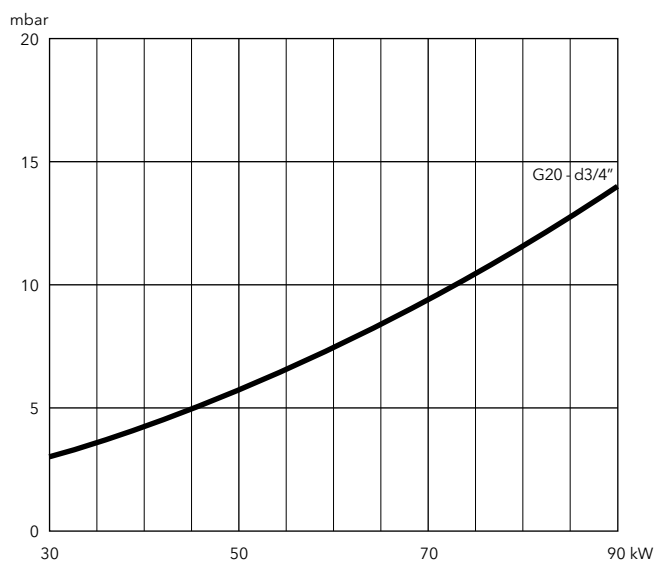

Gas metano G25

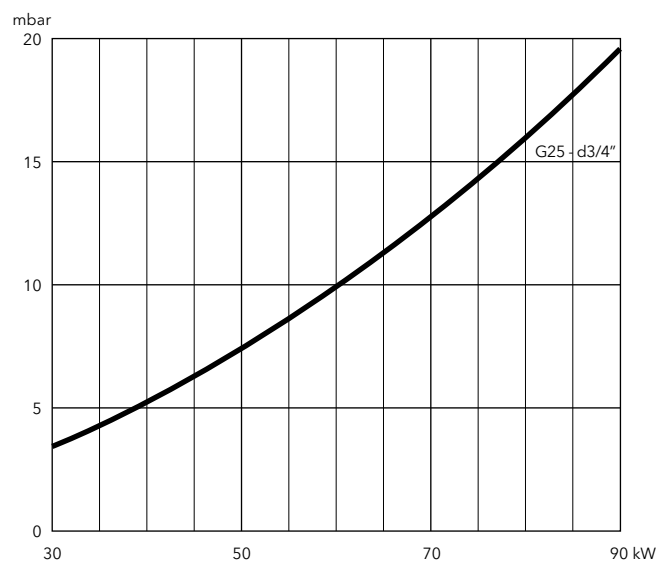

PERDITE DI CARICO

Dati riferiti alla perdita di carico di testa bruciatore + rampa gas.
Valori espressi in mbar.

NC9 GX E 507/8A

Potenza bruciatore (kW)	GPL G31 Hi = 25,89 kWh/m ³
	d3/4" - Rp3/4"
30	2,7
50	5,1
70	8
90	11,4

GPL

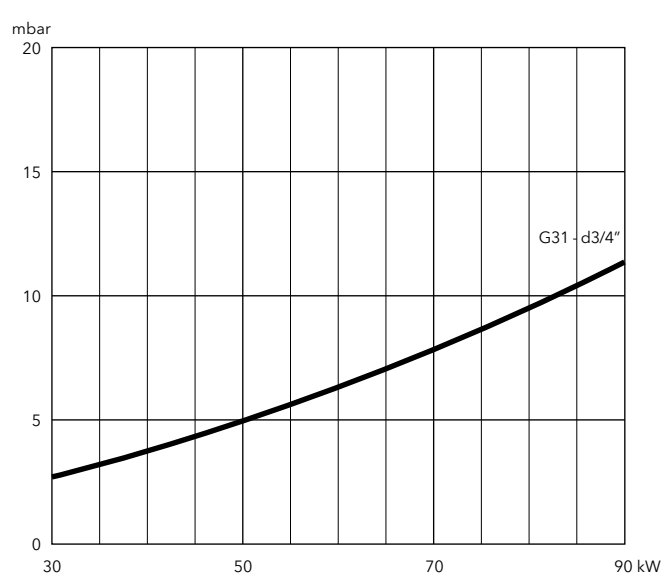

NC29 GX E 507/8A
NC36 GX E 507/8A

- Bruciatori monoblocco ad aria soffiata, a regolazione di potenza modulante o bistadio progressivo, destinati ad usi civili e industriali, previsti per funzionare con:
 - gas metano (G20/G25, $H_u = 8,83...10,35 \text{ kWh/m}^3$);
 - GPL (G31, $H_u = 25,89 \text{ kWh/m}^3$).
- Emissioni: <56 mg/kWh (Low NOx classe 5 in conformità alla Direttiva ErP)
- Indice di protezione: IP21



DATI TECNICI

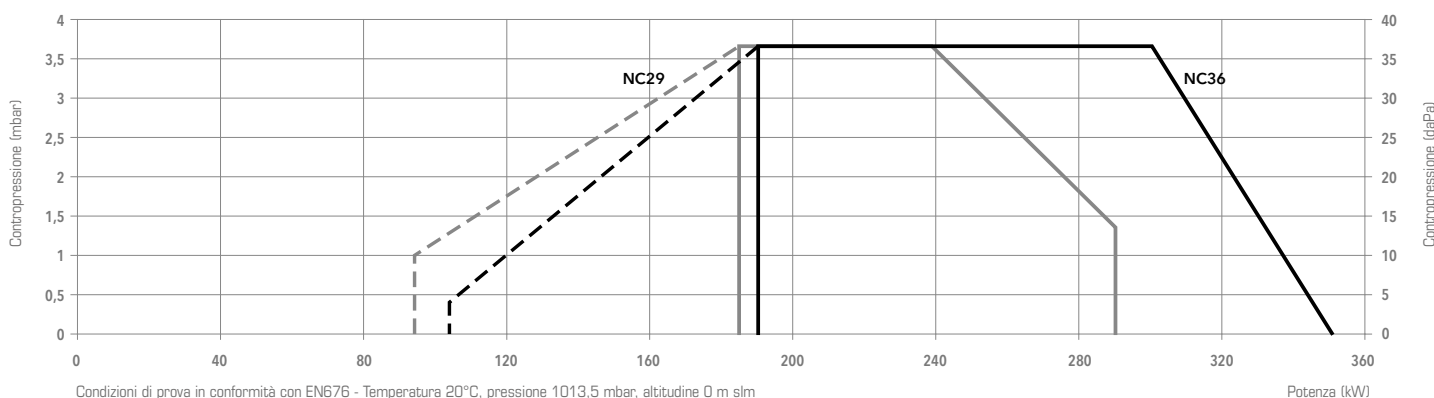

	NC29 GX E 507/8A		NC36 GX E 507/8A	
Range di potenza	(95) 185 - 290 kW		(105) 190 - 350 kW	
Pressione gas	20 - 360 mbar		20 - 360 mbar	
Programmatore di comando / Rilevatore fiamma	TCG5... / ionizzazione		TCG5... / ionizzazione	
Motore ventilatore	230 V - 50 Hz - 250 W		230 V - 50 Hz - 300 W	
Consumo elettrico (max/min/stand-by)	465 W / 441 W / 4 W		583 W / 583 W / 4 W	
Livello sonoro (LpA)	67 dB(A)		69 dB(A)	
Certificato CE	0476 CT 2423		0476 CT 2423	
Tipo testa di combustione	T1	T2	T1	T2
Bruciatore	MB-VEF 412	d1"1/4-Rp1"1/4	3836292	3836293
completo	MB-VEF 407	d3/4"-Rp1"	3836290	3836291
			3836294	3836295
			3836296	3836297

ALTRE VERSIONI DISPONIBILI

- 60 | Versione 60 Hz
- TC | Versione con controllo di tenuta
- Ver | Versioni per ventilazione continua e post-ventilazione

ACCESSORI

Kit regolatore di potenza RWF50	pag. 174
Kit raccordo presa aria dall'esterno RG11 (Ø 160 mm)	pag. 176
Piastra per attacco caldaia CP31	pag. 177

DIMENSIONI

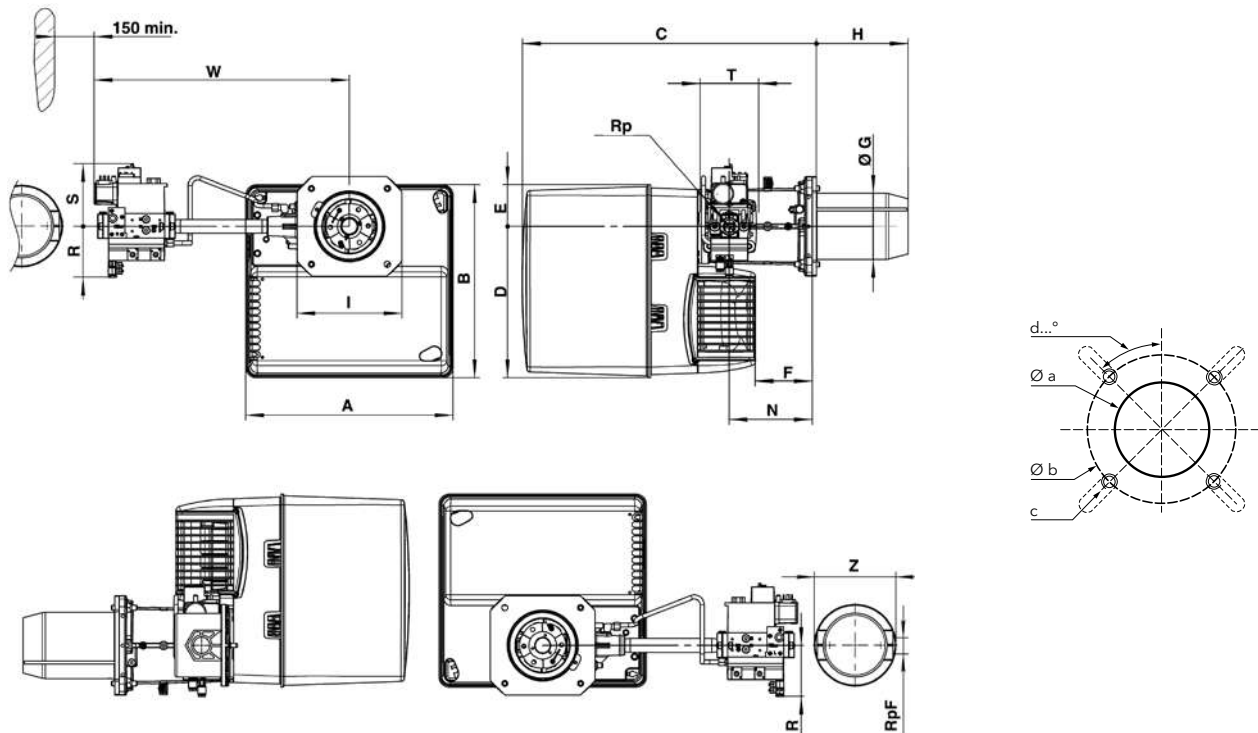

Modello rampa	A	B	C	D	E	F	ØG	H		I	N	Rp	R	S	T	W	RpF	Z
								T1	T2									
d1"1/4-Rp1"1/4	406	379	576	297	82	120	130	180	320	195x205	170	1"1/4	80	175	145	526	-	-
d3/4"-Rp1"	406	379	576	297	82	120	130	180	320	195x205	170	1"	70	160	120	479	1"	160

Flangia di fissaggio:

Øa (mm)	b (mm)	c	d
155-190	180-220	M10	45°

IMBALLO

Il bruciatore viene consegnato in 3 imballi contenenti:

- corpo del bruciatore
- testa di combustione con guarnizione flangiata e viti di fissaggio
- rampa gas con filtro gas; il filtro è integrato nelle valvole filettate (fino a 2") e separato in quelle flangiate (DN65/80/100)

Incluso nella spedizione:

- sacchetto contenente accessori per l'installazione
- sacchetto contenente documentazione tecnica (manuale di istruzioni, dati tecnici, schema elettrico, esploso e lista dei pezzi di ricambio)

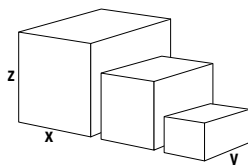

Componenti		Dimensioni (mm)			Peso lordo (kg)
		X	Y	Z	
Corpo bruciatore	NC29	440	400	520	21
	NC36	440	400	520	22
Testa di combustione	T1	650	210	260	6
	T2	780	210	260	7
Rampa gas	d1"1/4-Rp1"1/4	600	400	240	11
	d3/4"-Rp1"	600	400	240	7

PERDITE DI CARICO

Dati riferiti alla perdita di carico di testa bruciatore + rampa gas.
Valori espressi in mbar.

NC29 GX E 507/8A

Potenza bruciatore (kW)	Gas metano G20 Hi = 10,35 kWh/m ³		Gas metano G25 Hi = 8,83 kWh/m ³		GPL G31 Hi = 25,89 kWh/m ³	
	d3/4"-Rp1"	d1"1/4-Rp1"1/4	d3/4"-Rp1"	d1"1/4-Rp1"1/4	d3/4"-Rp1"	d1"1/4-Rp1"1/4
190	17	9	22	11	11	7
210	18	9	24	12	12	7
230	20	9	27	12	12	7
250	22	10	31	13	13	8
270	25	11	35	15	14	8
290	29	13	40	16	16	9

Gas metano G20

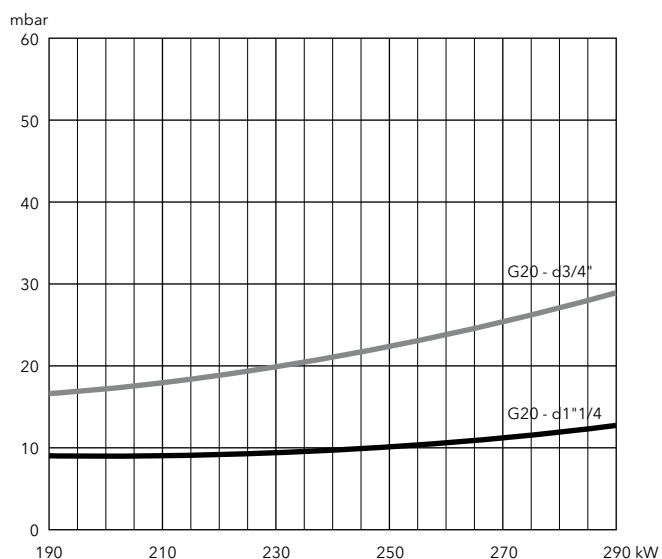

Gas metano G25

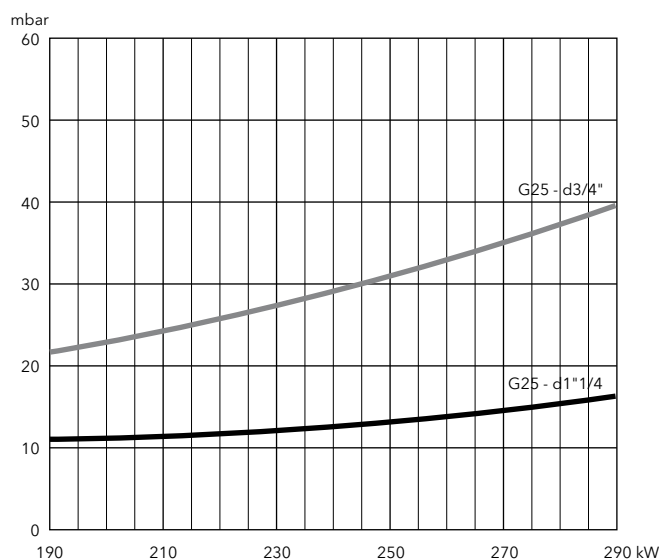

GPL

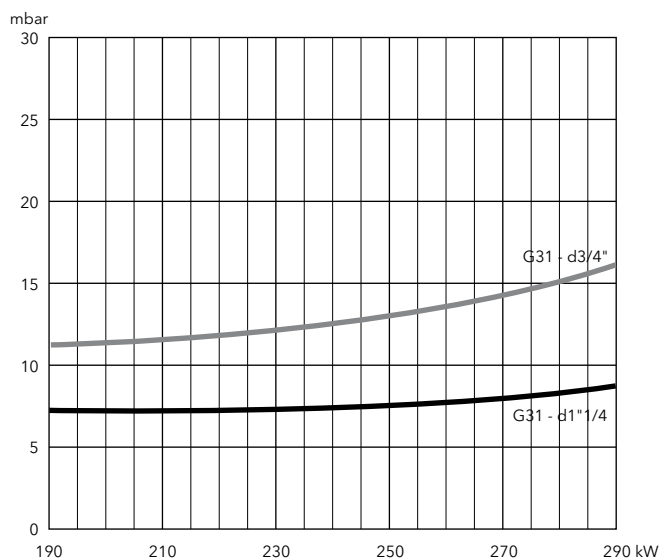

PERDITE DI CARICO

Dati riferiti alla perdita di carico di testa bruciatore + rampa gas.
Valori espressi in mbar.

NC36 GX E 507/8A

Potenza bruciatore (kW)	Gas metano G20 Hi = 10,35 kWh/m ³			Gas metano G25 Hi = 8,83 kWh/m ³		GPL G31
	d3/4"-Rp1"	d1"1/4-Rp1"1/4	d1"1/2-Rp2"	d3/4"-Rp1"	d1"1/4-Rp1"1/4	d3/4"-Rp1"
190	13	6	6	19	8	8
230	17	7	7	26	11	12
270	23	9	8	35	15	15
310	29	11	10	44	18	18
350	36	14	12	54	22	22

Gas metano G20

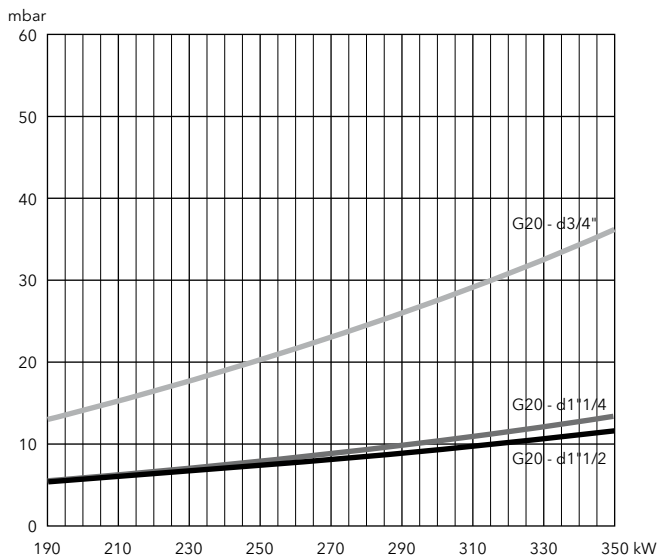

Gas metano G25

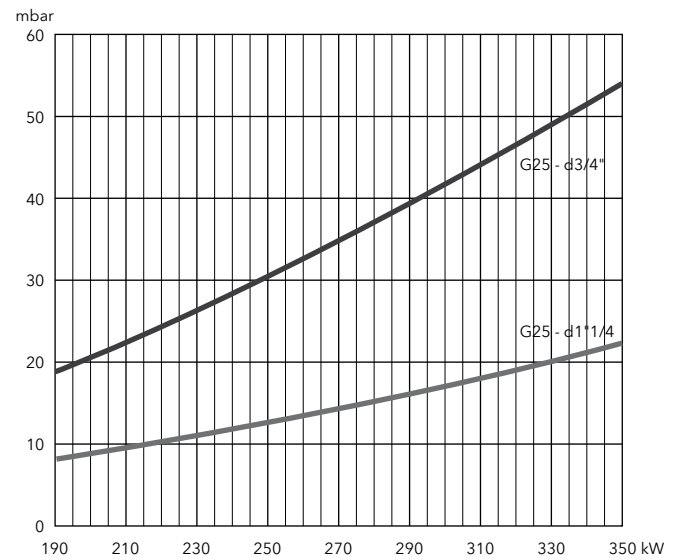

GPL



NC46 GX E 507/8A

- Bruciatori monoblocco ad aria soffiata, a regolazione di potenza modulante o bistadio progressivo, destinati ad usi civili e industriali, previsti per funzionare con:
 - gas metano (G20/G25, $H_u = 8,83 \dots 10,35 \text{ kWh/m}^3$);
 - GPL (G31, $H_u = 25,89 \text{ kWh/m}^3$).
- Emissioni: 56 mg/kWh (Low NOx classe 5 in conformità alla Direttiva ErP)
- Indice di protezione: IP21



DATI TECNICI

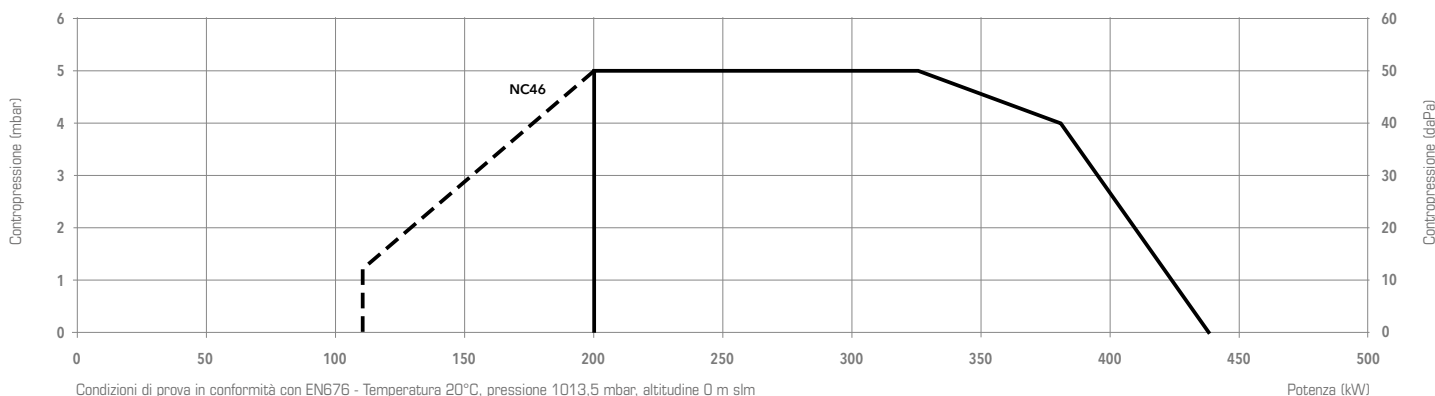

		NC46 GX E 507/8A	
Range di potenza		(110) 200 - 440 kW	
Pressione gas		20 - 360 mbar	
Programmatore di comando / Rilevatore fiamma		TCG5... / ionizzazione	
Motore ventilatore		230 V - 50 Hz - 420 W	
Consumo elettrico		68 + 522 W	
Livello sonoro (LpA)		70 dB(A)	
Certificato CE		1312 CL 5412	
Tipo testa di combustione		T1	T2
Bruciatore completo	MB-VEF 420 d1"1/2-Rp2"	3836302	3836303
	MB-VEF 412 d1"1/4-Rp1"1/4	3836304	3836305
	MB-VEF 407 d3/4"-Rp1"	3836300	3836301

ALTRE VERSIONI DISPONIBILI

- 60 Versione 60 Hz
- TC Versione con controllo di tenuta
- Ver Versioni per ventilazione continua e post-ventilazione

ACCESSORI

Kit regolatore di potenza RWF50	pag. 174
Kit raccordo presa aria dall'esterno RG12 (Ø 200 mm)	pag. 176
Piastra per attacco caldaia CP4	pag. 177

DIMENSIONI

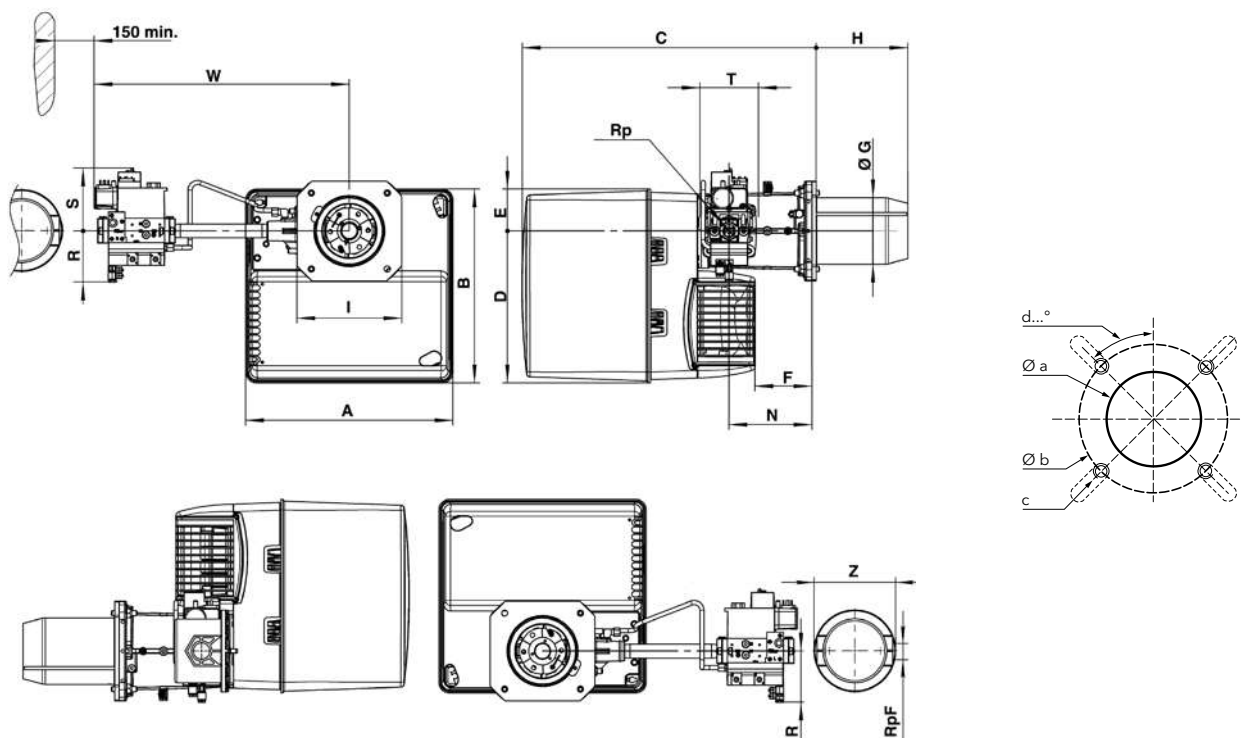

Modello rampa	A	B	C	D	E	F	ØG	H		I	N	Rp	R	S	T	W	RpF	Z
								T1	T2									
d1"1/2-Rp2"	465	475	640	377	97	149	157	212	352	245	195	2"	100	185	100	613	-	-
d1"1/4-Rp1"1/4	465	475	640	377	97	149	157	212	352	245	195	1"1/4	80	175	145	536	-	-
d3/4"-Rp1"	465	475	640	377	97	149	157	212	352	245	195	1"	70	160	120	489	1"	160

Flangia di fissaggio:

Øa (mm)	b (mm)	c	d
190-240	200-270	M10	45°

IMBALLO

Il bruciatore viene consegnato in 3 imballi contenenti:

- corpo del bruciatore
- testa di combustione con guarnizione flangiata e viti di fissaggio
- rampa gas con filtro gas; il filtro è integrato nelle valvole filettate (fino a 2") e separato in quelle flangiate (DN65/80/100)

Incluso nella spedizione:

- sacchetto contenente accessori per l'installazione
- sacchetto contenente documentazione tecnica (manuale di istruzioni, dati tecnici, schema elettrico, esploso e lista dei pezzi di ricambio)

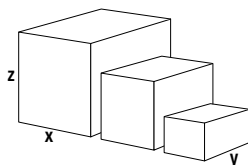

Componenti		Dimensioni (mm)			Peso lordo (kg)
		X	Y	Z	
Corpo	NC46	490	490	590	28,6
Testa di combustione	T1	750	260	295	8,9
	T2	895	260	295	10,1
Rampa gas	d1"1/2-Rp2"	670	550	380	12
	d1"1/4-Rp1"1/4	600	400	240	11
	d3/4"-Rp1"	600	400	240	7

PERDITE DI CARICO

Dati riferiti alla perdita di carico di testa bruciatore + rampa gas.
Valori espressi in mbar.

NC46 GX E 507/8A

Potenza bruciatore (kW)	Gas metano G20 Hi = 10,35 kWh/m ³			Gas metano G25 Hi = 8,83 kWh/m ³		
	d3/4"-Rp1"	d1"1/4-Rp1"1/4	d1"1/2-Rp2"	d3/4"-Rp1"	d1"1/4-Rp1"1/4	d1"1/2-Rp2"
240	19	8	7	27	11	10
280	24	9	8	35	13	11
320	30	11	9	42	15	12
360	37	13	11	51	18	15
400	44	15	13	64	22	17
440	51	18	15	78	25	20

Gas metano G20

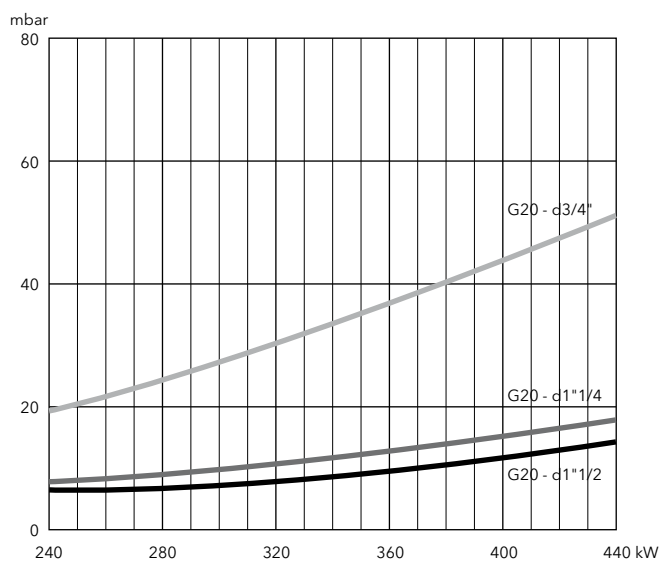

Gas metano G25

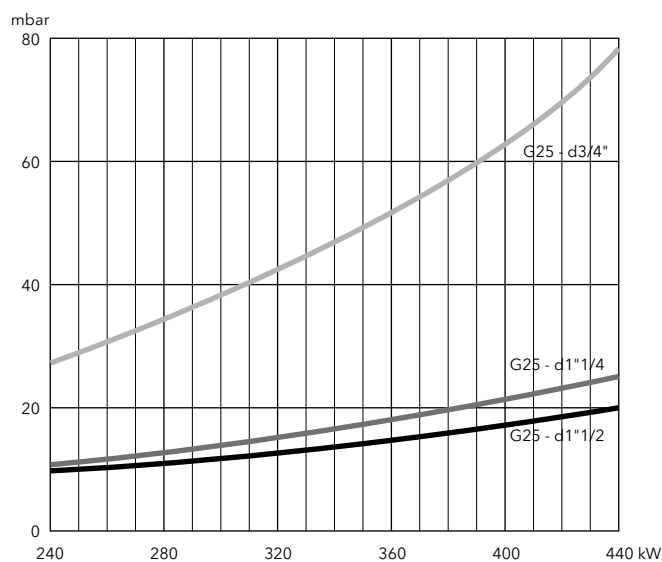

PERDITE DI CARICO

Dati riferiti alla perdita di carico di testa bruciatore + rampa gas.
Valori espressi in mbar.

NC46 GX E 507/8A

Potenza bruciatore (kW)	GPL G31 Hi = 25,89 kWh/m ³	
	d3/4"-Rp1"	d1"1/4-Rp1"1/4
240	13	8
280	16	9
320	18	10
360	22	11
400	26	13
440	32	16

GPL

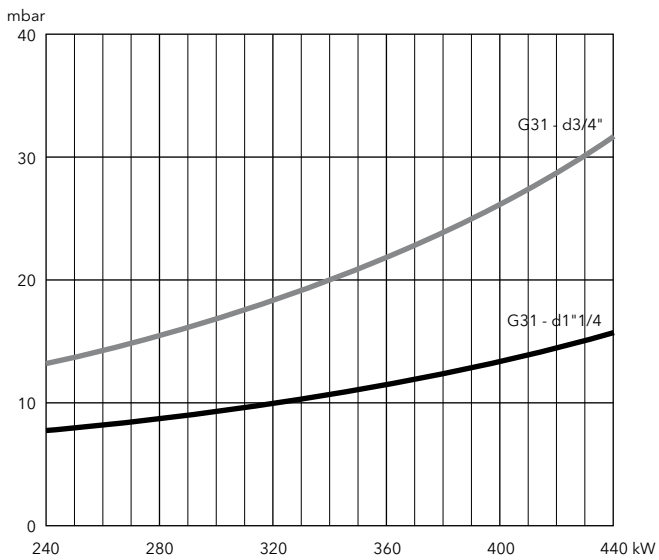

NC61 GX507/8A

- Bruciatori monoblocco ad aria soffiata, a regolazione di potenza modulante o bistadio progressivo, destinati ad usi civili e industriali, previsti per funzionare con:
 - gas metano (G20/G25, $H_u = 8,83 \dots 10,35 \text{ kWh/m}^3$);
 - GPL (G31, $H_u = 25,89 \text{ kWh/m}^3$).
- Emissioni: <70 mg/kWh (Low NOx classe 3)
- Indice di protezione: IP41



DATI TECNICI

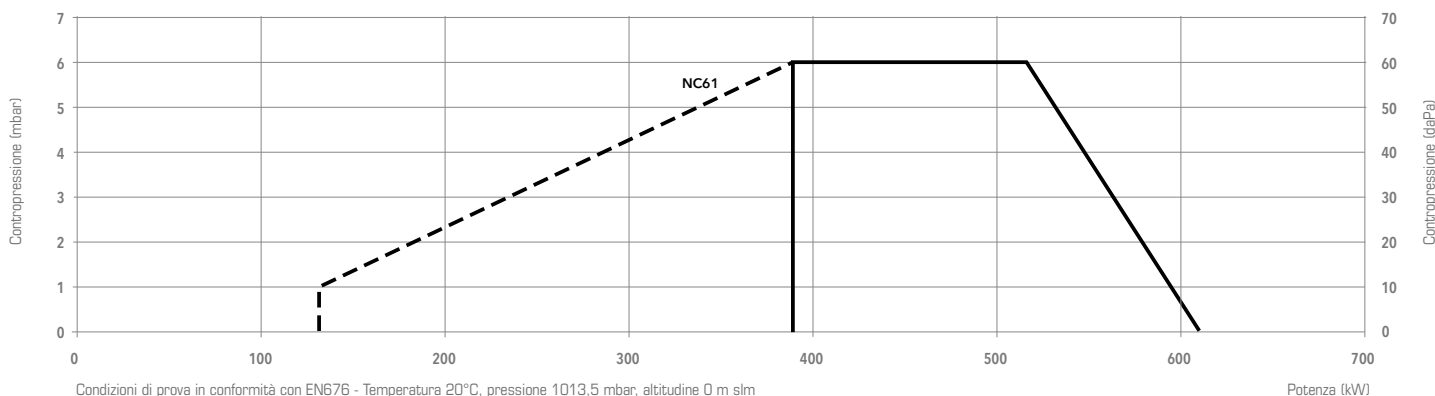

Modello	NC61 GX507/8A		
Range di potenza	(130) 390 - 610 kW		
Pressione gas	20 - 300 mbar		
Programmatore di comando / Rilevatore fiamma	TCG5... / ionizzazione		
Motore ventilatore	230 V - 50 Hz - 750 W		
Consumo elettrico	68 + 720 W		
Livello sonoro (LpA)	71 dB(A)		
Certificato CE	1312 CL 5412		
Tipo testa di combustione	T1		T2
Bruciatore	MB-VEF 420	d1"1/2-Rp2"	3833377
completo	MB-VEF 412	d1"1/4-Rp1"1/4	3833379
	MB-VEF 407	d3/4"-Rp1"	3832007
			3833378
			3833380
			3833381

ALTRE VERSIONI DISPONIBILI

- 60 Versione 60 Hz
- TC Versione con controllo di tenuta
- Ver Versioni per ventilazione continua e post-ventilazione

ACCESSORI

Kit regolatore di potenza RWF50	pag. 174
Kit raccordo presa aria dall'esterno RG12 (Ø 200 mm)	pag. 176
Piastra per attacco caldaia CP4	pag. 177

DIMENSIONI

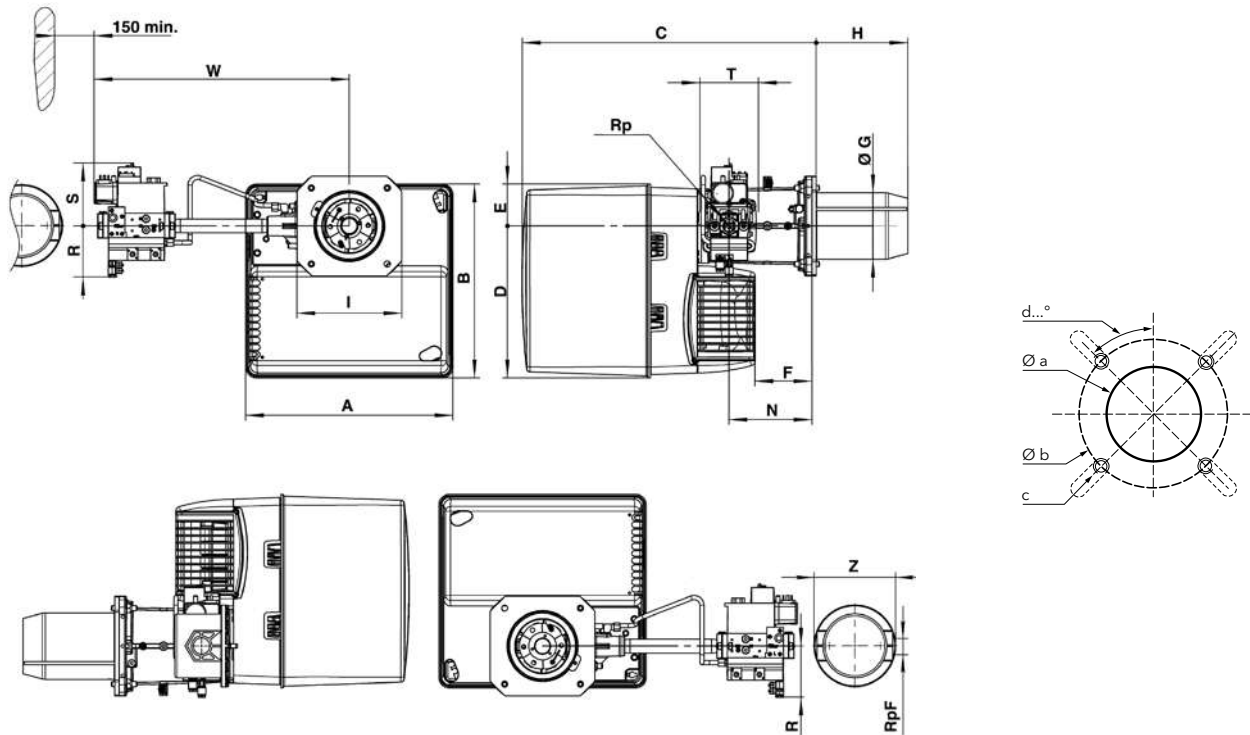

Modello rampa gas	A	B	C	D	E	F	ØG	H		I	N	Rp	R	S	T	W	RpF	Z
								KN	KL									
d1"1/2-Rp2"	465	475	640	377	97	149	150	220	360	245	195	2"	100	185	100	613	-	-
d1"1/4-Rp1"1/4	465	475	640	377	97	149	150	220	360	245	195	1"1/4	80	175	145	536	-	-
d3/4"-Rp1"	465	475	640	377	97	149	150	220	360	245	195	1"	70	160	120	489	1"	160

Flangia di fissaggio:

Øa (mm)	b (mm)	c	d
190-240	200-270	M10	45°

IMBALLO

Il bruciatore viene consegnato in 3 imballi contenenti:

- corpo del bruciatore
- testa di combustione con guarnizione flangiata e viti di fissaggio
- rampa gas con filtro gas; il filtro è integrato nelle valvole filettate (fino a 2") e separato in quelle flangiate (DN65/80/100)

Incluso nella spedizione:

- sacchetto contenente accessori per l'installazione
- sacchetto contenente documentazione tecnica (manuale di istruzioni, dati tecnici, schema elettrico, esploso e lista dei pezzi di ricambio)

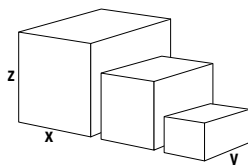

Componenti		Dimensioni (mm)			Peso lordo (kg)
		X	Y	Z	
Corpo	NC61	490	490	590	32,7
Testa di combustione	T1	750	260	295	8,9
	T2	895	260	295	10,1
Rampa gas	d1"1/2-Rp2"	670	550	380	12
	d1"1/4-Rp1"1/4	600	400	240	11
	d3/4"-Rp1"	600	400	240	7

PERDITE DI CARICO

Dati riferiti alla perdita di carico di testa bruciatore + rampa gas.
Valori espressi in mbar.

NC61 GX507/8A

Potenza bruciatore (kW)	Gas metano G20 Hi = 10,35 kWh/m ³			Gas metano G25 Hi = 8,83 kWh/m ³		
	d3/4"-Rp1"	d1"1/4-Rp1"1/4	d1"1/2-Rp2"	d3/4"-Rp1"	d1"1/4-Rp1"1/4	d1"1/2-Rp2"
350	53	9	6	78	13	7
400	70	12	8	102	17	9
450	88	16	10	129	21	11
500	109	19	12	159	26	14
550	132	23	15	192	32	17
610	162	29	18	236	39	20

Gas metano G20

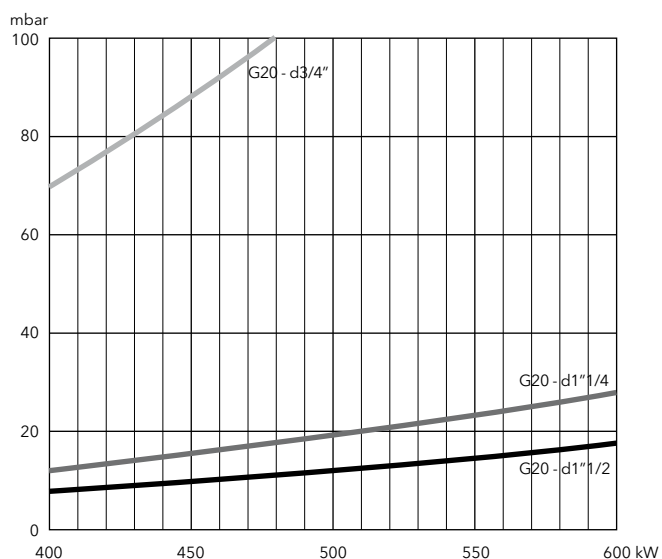

Gas metano G25

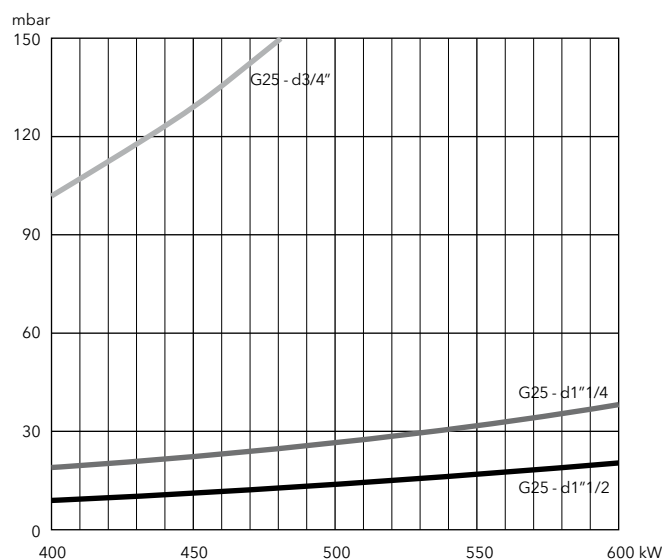

PERDITE DI CARICO

Dati riferiti alla perdita di carico di testa bruciatore + rampa gas.
Valori espressi in mbar.

NC61 GX507/8A

Potenza bruciatore (kW)	GPL G31 Hi = 25,89 kWh/m ³	
	d3/4"-Rp1"	d1"1/2-Rp2"
350	25	8
400	32	10
450	41	13
500	50	16
550	61	20
610	75	24

GPL

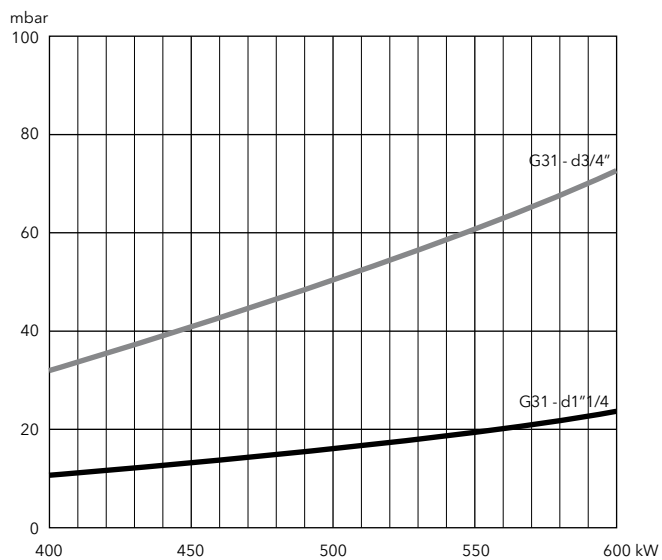

NC75 GX507/8A

- Bruciatori monoblocco ad aria soffiata, a regolazione di potenza modulante o bistadio progressivo, destinati ad usi civili e industriali, previsti per funzionare con:
 - gas metano (G20/G25, $H_u = 8,83 \dots 10,35 \text{ kWh/m}^3$);
 - GPL (G31, $H_u = 25,89 \text{ kWh/m}^3$).
- Emissioni: <70 mg/kWh (Low NOx classe 3)
- Indice di protezione: IP41



DATI TECNICI

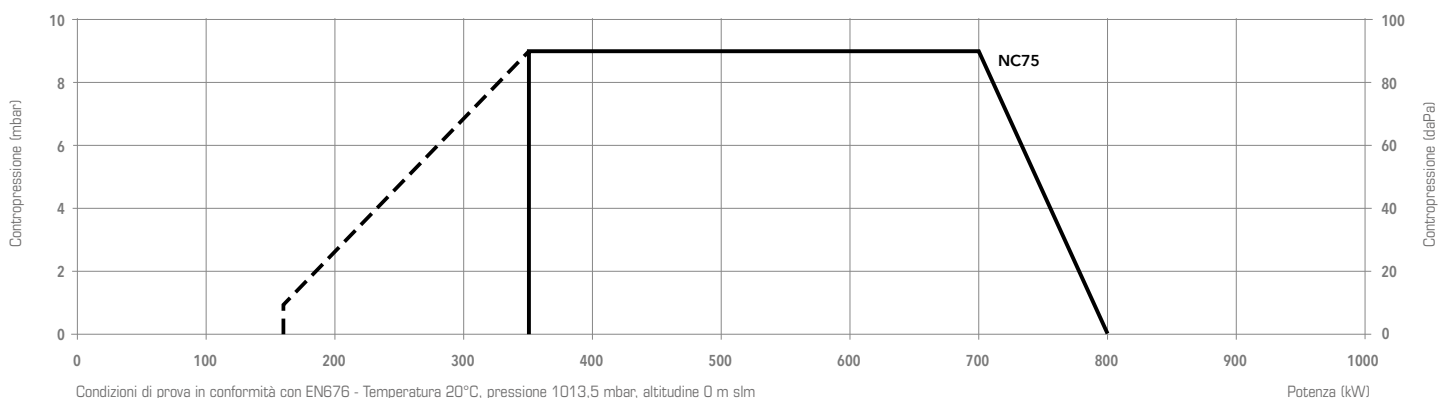

Modello	VG5.750 DP		
Range di potenza	(160) 350 – 800 kW		
Pressione gas	20 – 300 mbar		
Programmatore di comando / Rilevatore fiamma	TCG 5.. / ionizzazione		
Motore ventilatore	230/400 V – 50 Hz – 1,1 kW		
Consumo elettrico	63 + 1800 W		
Livello sonoro (LpA)	77 dB(A)		
Certificato CE	0476 DN 1270		
Tipo testa di combustione	T1	T2	T3
Bruciatore	VGD 20-5011 s2"-Rp2"	3837374	3837378
	MB-VEF 420 d1"1/2-Rp2"	3837375	3837379
completo	MB-VEF 412 d1"1/4-Rp2"	3837376	3837380
	MB-VEF 407 d3/4"-Rp1"	3837377	3837381
			3837382
			3837383
			3837384
			3837385

ALTRE VERSIONI DISPONIBILI

- 60** Versione 60 Hz
- TC** Versione con controllo di tenuta
- V_{var}** Versioni per ventilazione continua e post-ventilazione

ACCESSORI

Kit regolatore di potenza RWF50/RWF55	pag. 174
Kit raccordo presa aria dall'esterno RG3 (Ø 250 mm)	pag. 176
Piastra per attacco caldaia CP4	pag. 177
Kit Variatron	pag. 178

DIMENSIONI

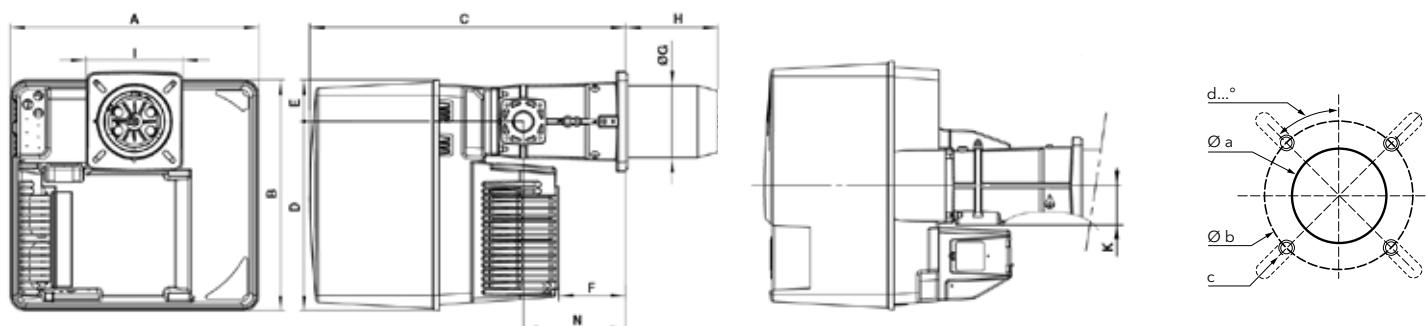

A	B	C	D	E	F	ØG	H			I	K	N
							T1	T3	T2			
581	549	752	450	99	164	170	285	395	505	230x238	89	244

Øa (mm)	b (mm)	c	d
195	220-260	M10	45°

Rampe gas

Rampa tipo "d":

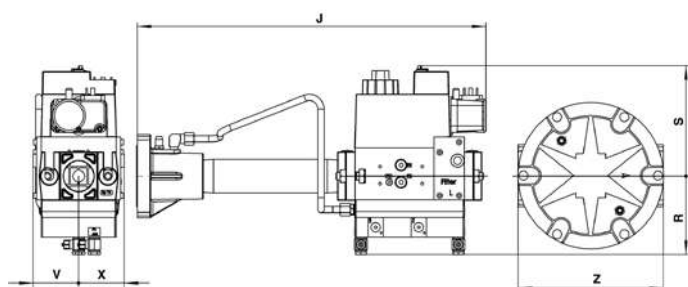

Model	J	R	S	V	X	Z
d1"1/2-Rp2"	540	123	190	55	55	-
d1"1/4-Rp2"	450	100	141	58	58	186
d3/4"-Rp1"	420	100	122	55	50	160

Rampa tipo "s":

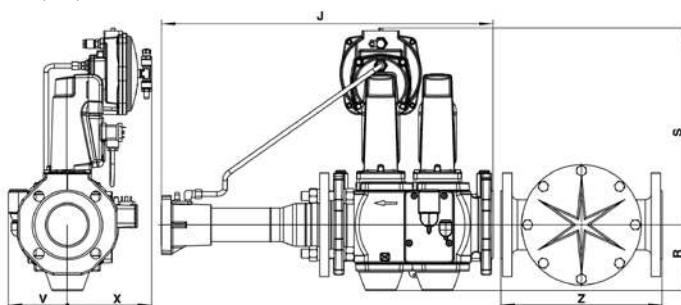

Model	J	R	S	V	X	Z
s2"-Rp2"	612	103	330	110	150	186

IMBALLO

Il bruciatore viene consegnato in 3 imballi contenenti:

- corpo del bruciatore
- testa di combustione con guarnizione flangiata e viti di fissaggio
- rampa gas con filtro gas; il filtro è integrato nelle valvole filettate (fino a 2") e separato in quelle flangiate (DN65/80/100)

Incluso nella spedizione:

- sacchetto contenente accessori per l'installazione
- sacchetto contenente documentazione tecnica (manuale di istruzioni, dati tecnici, schema elettrico, esploso e lista dei pezzi di ricambio)

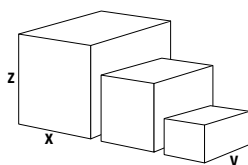

Componenti		Dimensioni (mm)			Peso lordo (kg)
		X	Y	Z	
Corpo	NC75	800	600	850	54
	KN	780	265	280	12,3
Testa di combustione	KL	1010	265	280	14,4
	KM	1010	265	280	13,4
Rampa gas	s2"-Rp2"	790	600	500	17,2
	d1"1/2-Rp2"	670	550	380	12
	d1"1/4-Rp2"	600	400	240	12
	d3/4"-Rp1"	600	400	240	7

PERDITE DI CARICO

Dati riferiti alla perdita di carico di testa bruciatore + rampa gas.
Valori espressi in mbar.

NC75 GX507/8A

Potenza bruciatore (kW)	Gas metano G20 Hi = 10,35 kWh/m ³				Gas metano G25 Hi = 8,83 kWh/m ³		
	d3/4"-Rp1"	d1"1/4-Rp2"	d1"1/2-Rp2"	s2"-Rp2"	d1"1/4-Rp2"	d1"1/2-Rp2"	s2"-Rp2"
400	41	14	12	7	18	13	7
500	59	20	16	10	26	18	11
600	81	27	21	14	35	23	15
700	106	35	26	19	46	29	21
800	133	44	31	24	59	36	27

Gas metano G20

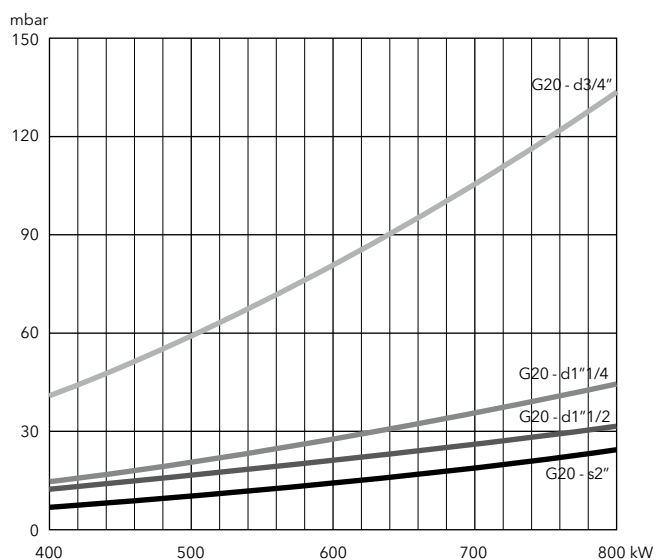

Gas metano G25

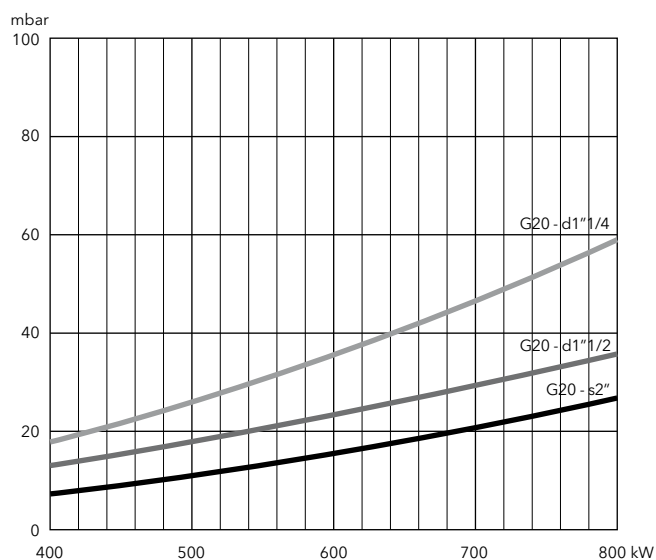

PERDITE DI CARICO

Dati riferiti alla perdita di carico di testa bruciatore + rampa gas.
Valori espressi in mbar.

Potenza bruciatore (kW)	GPL G31 Hi = 25,89 kWh/m ³			
	d3/4"-Rp1"	d1"1/4-Rp2"	d1"1/2-Rp2"	s2"-Rp2"
400	20	9	9	5
500	30	13	12	8
600	42	18	16	12
700	56	23	20	16
800	73	30	25	20

GPL

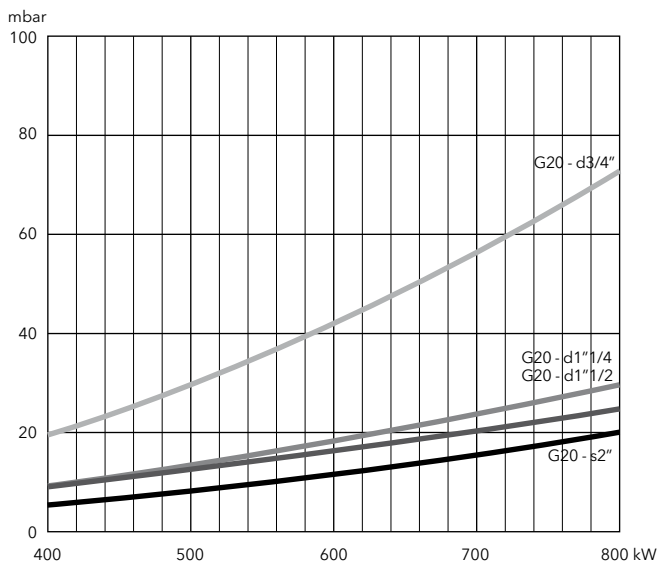

NC95 GX507/8A
NC120 GX507/8A

- Bruciatori monoblocco ad aria soffiata, a regolazione di potenza modulante o bistadio progressivo, destinati ad usi civili e industriali, previsti per funzionare con:
 - gas metano (G20/G25, $H_u = 8,83...10,35 \text{ kWh/m}^3$);
 - GPL (G31, $H_u = 25,89 \text{ kWh/m}^3$).
- Emissioni: <70 mg/kWh (Low NOx classe 3)
- Indice di protezione: IP21



DATI TECNICI

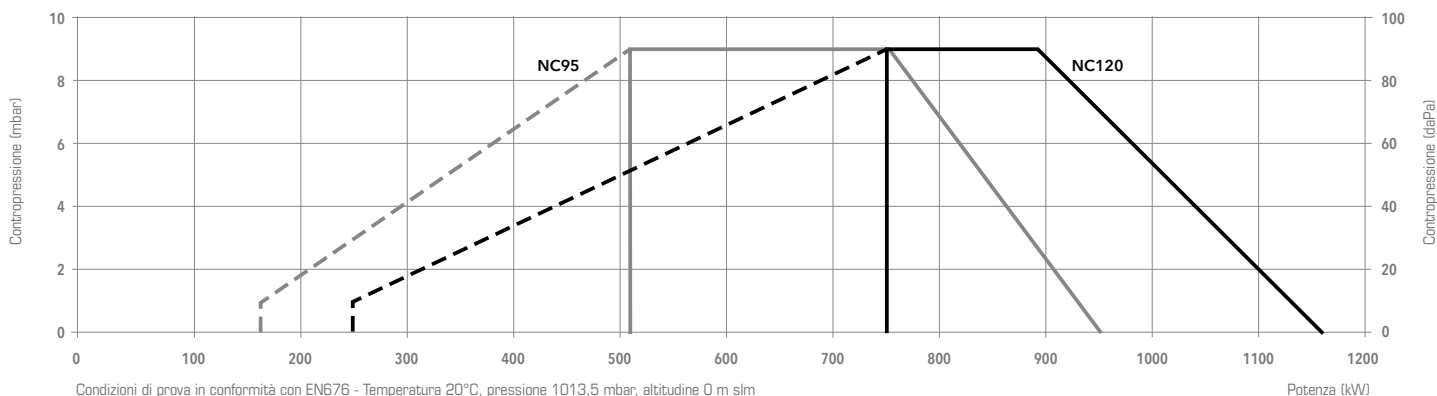

	NC95 GX507/8A			NC120 GX507/8A		
Range di potenza	(170) 510 - 950 kW			(250) 750 - 1160 kW		
Pressione gas	20 - 300 mbar			20 - 300 mbar		
Programmatore di comando / Rilevatore fiamma	TCG 5.. / ionizzazione			TCG 5.. / ionizzazione		
Motore ventilatore	230/400 V - 50 Hz - 1,5 kW			230/400 V - 50 Hz - 1,5 kW		
Consumo elettrico	65 + 1884 W			67 + 2052 W		
Livello sonoro (LpA)	77 dB(A)			77 dB(A)		
Certificato CE	1312 CN 5684			1312 CN 5684		
Tipo testa di combustione	T1	T2	T3	T1	T2	T3
Bruciatore completo	VGD 40-065 s65-DN65	-	-	3833601	3833602	3833628
	VGD 20-5011 s2"-Rp2"	3833593	3833594	3833599	3833600	3833630
	MB-VEF 420 d1"1/2-Rp2"	3833587	3833588	3833591	3833592	3833632
	MB-VEF 412 d1"1/4-Rp2"	3833578	3833577	3833624	3833356	3833472
	MB-VEF 407 d3/4"-Rp1"	3833354	3833471	3833626	-	-

ALTRE VERSIONI DISPONIBILI

- 60** Versione 60 Hz
- TC** Versione con controllo di tenuta
- V_{var}** Versioni per ventilazione continua e post-ventilazione

ACCESSORI

Kit regolatore di potenza RWF50/RWF55	pag. 174
Kit raccordo presa aria dall'esterno RG3 (Ø 250 mm)	pag. 176
Piastra per attacco caldaia CP4	pag. 177
Kit Variatron	pag. 178

DIMENSIONI

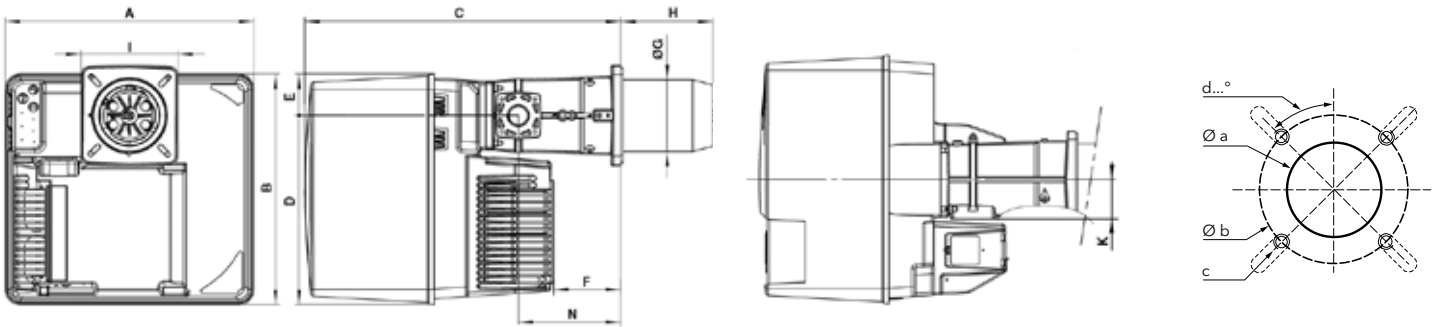

A	B	C	D	E	F	ØG	H			I	K	N
							T1	T3	T2			
581	549	752	450	99	164	170	285	395	505	230x238	89	244

Øa (mm)	b (mm)	c	d
195	220-260	M10	45°

Rampe gas

Rampa tipo "d":

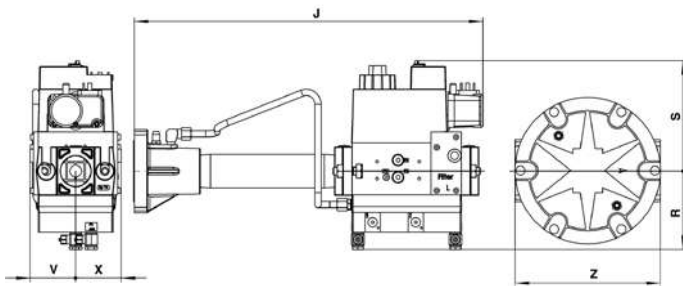

Modello	J	R	S	V	X	Z
d1"1/2-Rp2"	540	123	190	55	55	-
d1"1/4-Rp2"	450	100	141	58	58	186
d3/4"-Rp1"	420	100	122	55	50	160

Rampa tipo "s":

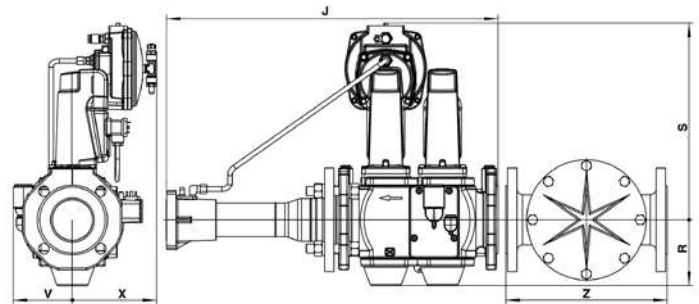

Modello	J	R	S	V	X	Z
s65-DN65	600	135	360	110	150	290
s2"-Rp2"	612	103	330	110	150	186

IMBALLO

Il bruciatore viene consegnato in 3 imballi contenenti:

- corpo del bruciatore
- testa di combustione con guarnizione flangiata e viti di fissaggio
- rampa gas con filtro gas; il filtro è integrato nelle valvole filettate (fino a 2") e separato in quelle flangiate (DN65/80/100)

Incluso nella spedizione:

- sacchetto contenente accessori per l'installazione
- sacchetto contenente documentazione tecnica (manuale di istruzioni, dati tecnici, schema elettrico, esploso e lista dei pezzi di ricambio)

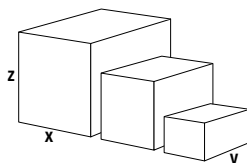

Componenti		Dimensioni (mm)			Peso lordo (kg)
		X	Y	Z	
Corpo bruciatore	NC95	800	600	850	53,4
	NC120	800	600	850	54,6
Testa di combustione	T1	780	265	280	12,3
	T2	1 010	265	280	14,4
	T3	1 010	265	280	13,4
Rampa gas	s65-DN65	790	600	500	29
	s2"-Rp2"	790	600	500	17,2
	d1"1/2-Rp2"	670	550	380	12
	d1"1/4-Rp2"	600	400	240	12
	d3/4"-Rp1"	600	400	240	7

PERDITE DI CARICO

Dati riferiti alla perdita di carico di testa bruciatore + rampa gas.
Valori espressi in mbar.

NC95 GX507/8A

Potenza bruciatore (kW)	Gas metano G20 Hi = 10,35 kWh/m ³				Gas metano G25 Hi = 8,83 kWh/m ³				GPL G31 Hi= 25,89 kWh/m ³			
	d3/4"-Rp1"	d1"1/4-Rp2"	d1"1/2-Rp2"	s2"-Rp2"	d3/4"-Rp1"	d1"1/4-Rp2"	d1"1/2-Rp2"	s2"-Rp2"	d3/4"-Rp1"	d1"1/4-Rp2"	d1"1/2-Rp2"	s2"-Rp2"
550	104	32	10	7	157	46	13	10	47	16	9	9
600	122	38	11	9	186	54	16	12	56	19	11	11
650	145	45	13	11	219	64	19	14	66	22	13	13
700	168	52	15	12	253	74	22	16	76	25	14	14
750	193	60	18	14	292	85	25	18	88	28	16	16
800	219	68	21	16	-	96	29	21	99	32	19	19
850	248	77	24	18	-	109	33	24	112	37	21	21
900	277	86	27	20	-	122	36	27	126	41	24	24
950	308	95	29	23	-	136	40	30	141	46	27	27

Gas metano G20

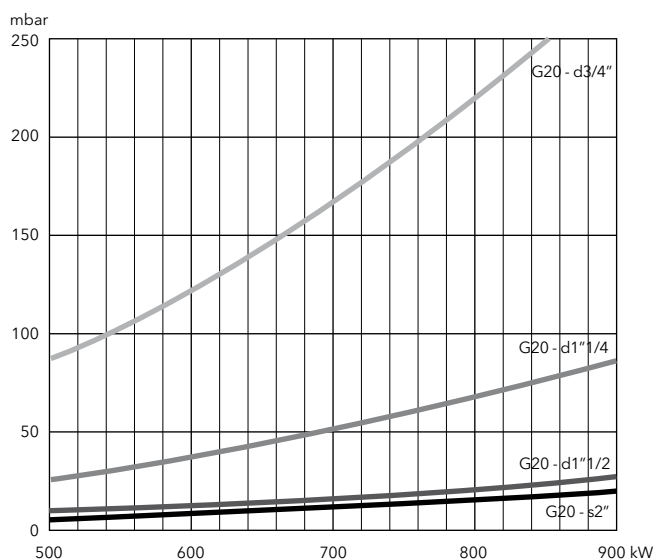

Gas metano G25

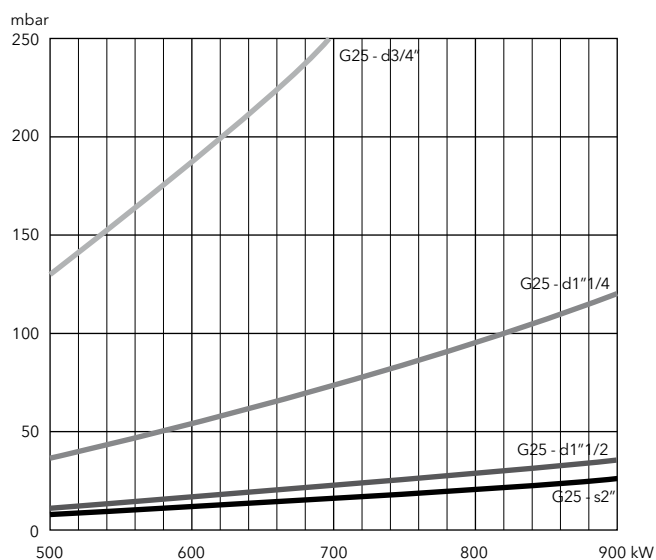

GPL

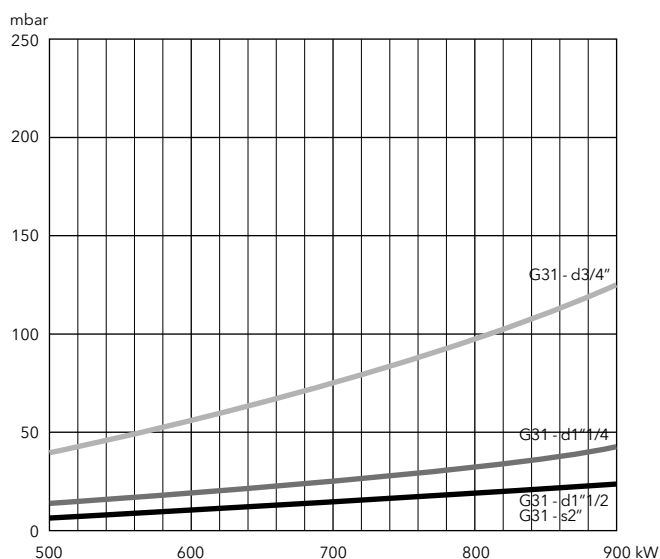

PERDITE DI CARICO

Dati riferiti alla perdita di carico di testa bruciatore + rampa gas.
Valori espressi in mbar.

NC120 GX507/8A

Potenza bruciatore (kW)	Gas metano G20 Hi = 10,35 kWh/m ³				Gas metano G25 Hi = 8,83 kWh/m ³				GPL G31 Hi = 25,89 kWh/m ³		
	d1"1/4-Rp2"	d1"1/2-Rp2"	s2"-Rp2"	s65-Rp2"	d1"1/4-Rp2"	d1"1/2-Rp2"	s2"-Rp2"	s65-Rp2"	d1"1/4-Rp2"	d1"1/2-Rp2"	s2"-Rp2"
750	56	18	14	12	82	24	19	14	28	14	14
800	65	21	16	13	92	27	22	16	32	16	16
850	74	24	18	15	105	30	25	18	36	18	18
900	83	27	20	17	118	33	28	20	41	20	20
950	94	30	22	19	131	37	31	23	46	22	22
1000	103	33	25	21	145	42	34	26	51	24	25
1050	113	37	27	23	160	47	38	28	56	27	27
1100	124	40	30	25	175	51	42	31	61	30	30
1150	136	44	33	27	192	55	46	34	67	33	33

Gas metano G20

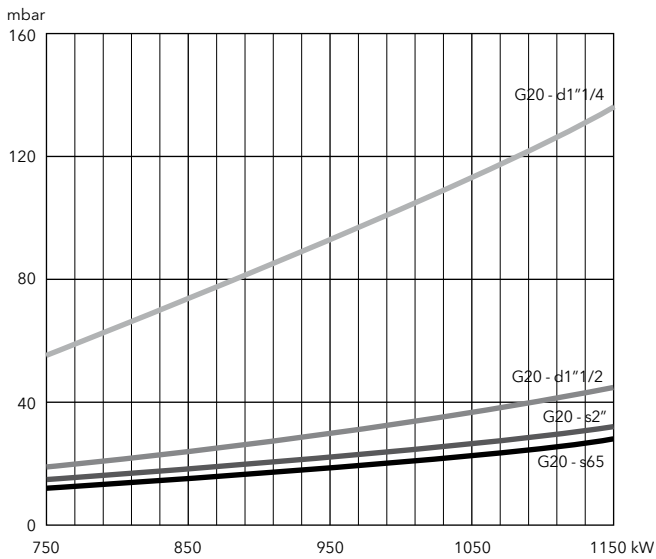

Gas metano G25

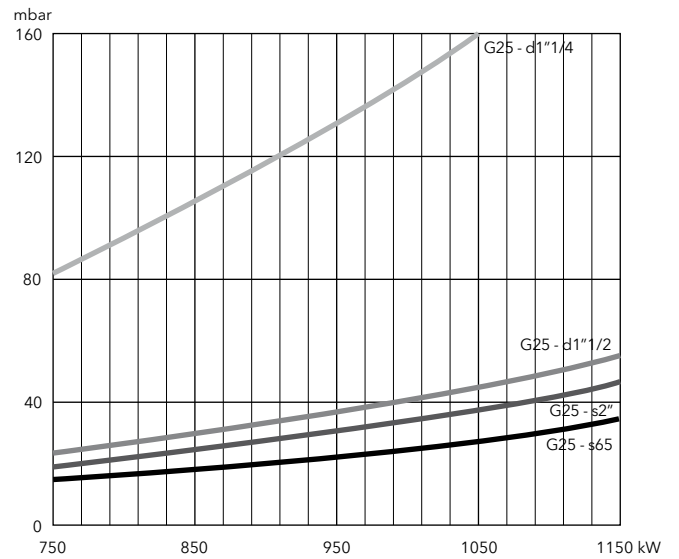

GPL

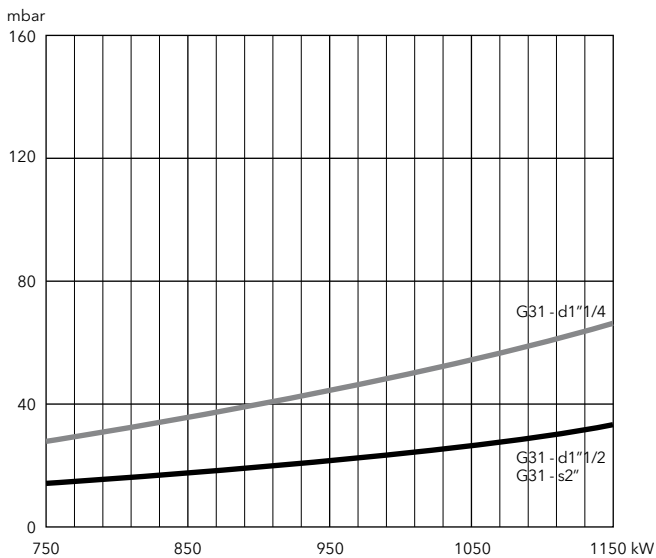

NC160 GX507/8A
NC210 GX507/8A

- Bruciatori monoblocco ad aria soffiata, a regolazione di potenza modulante o bistadio progressivo, destinati ad usi civili e industriali, previsti per funzionare con:
 - gas metano (G20/G25, $H_u = 8,83 \dots 10,35 \text{ kWh/m}^3$);
 - GPL (G31, $H_u = 25,89 \text{ kWh/m}^3$).
- Emissioni: <70 mg/kWh (Low NOx classe 3)
- Indice di protezione: IP21



DATI TECNICI

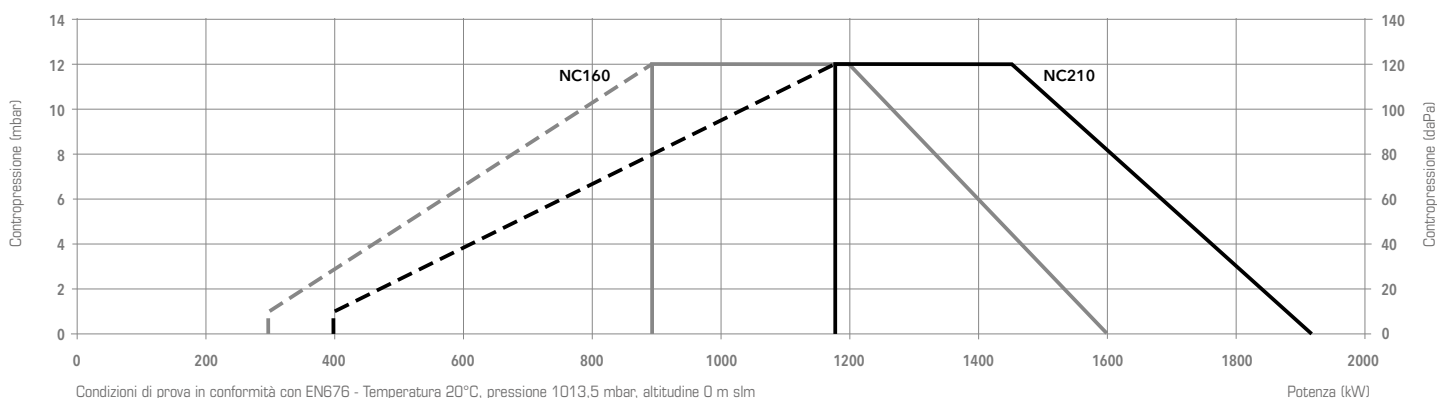

		NC160 GX 507/8A			NC210 GX 507/8A			
Range di potenza		(300) 890 - 1600 kW			(400) 1180 - 1900 kW			
Pressione gas		20 - 300 mbar			20 - 300 mbar			
Programmatore di comando / Rilevatore fiamma		TCG 5.. / IRD 1020.1			TCG 5.. / IRD 1020.1			
Motore ventilatore		230/400 V - 50 Hz - 2,2 kW			230/400 V - 50 Hz - 2,5 kW			
Consumo elettrico		76 + 2325 W			74 + 2622 W			
Livello sonoro (LpA)		77,2 dB(A)			79 dB(A)			
Certificato CE		1312 CN 5685			1312 CN 5685			
Tipo testa di combustione		T1	T2	T3	T1	T2	T3	
Bruciatore completo	VGD 40-080	s80-DN80/TC	-	-	-	3 833 732	3 833 733	3 833 734
	VGD 40-065	s65-DN65/TC	3 833 722	3 833 723	3 833 724	3 833 735	3 833 736	3 833 737
	VGD 20-5011	s2"-Rp2"/TC	3 833 725	3 833 726	3 833 727	3 833 738	3 833 739	3 833 740
	MB-VEF 420	d1"1/2-Rp2"/TC	3 833 728	3 833 729	3 833 730	3 833 741	3 833 742	3 833 743
	MB-VEF 412	d1"1/4-Rp2"/TC	3 833 565	3 833 566	3 833 731	3 833 491	3 833 567	3 833 744

ALTRE VERSIONI DISPONIBILI

- 60 Versione 60 Hz
- Ver. Versioni per ventilazione continua e post-ventilazione

ACCESSORI

Kit regolatore di potenza RWF50/RWF55	pag. 174
Kit raccordo presa aria dall'esterno RG3 (Ø 250 mm)	pag. 176
Piastra per attacco caldaia CP51	pag. 177
Kit Variatron	pag. 178

DIMENSIONI

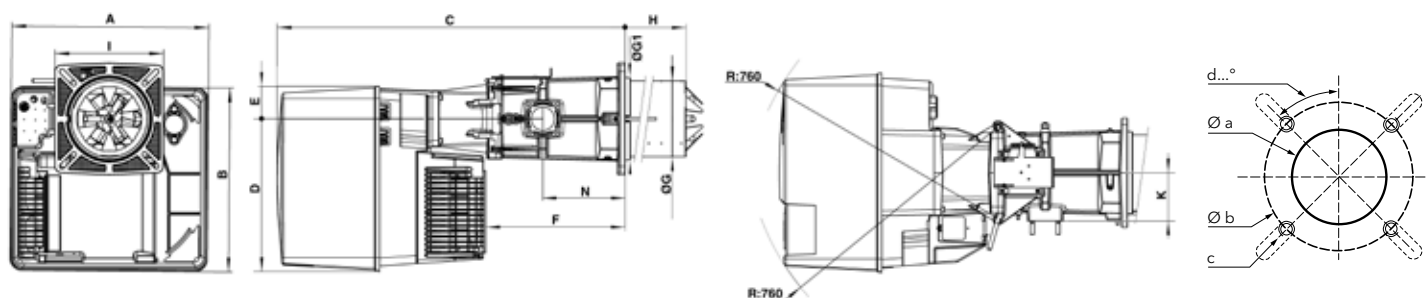

A	B	C	D	E	F	ØG	ØG1	H			I	K	N
								T1	T3	T2			
592	553	1050	456	97	421	227	245	310	410	510	326x335	144	247

Øa (mm)	b (mm)	c	d
250	300-400	M12	45°

Rampe gas

Rampa tipo "d":

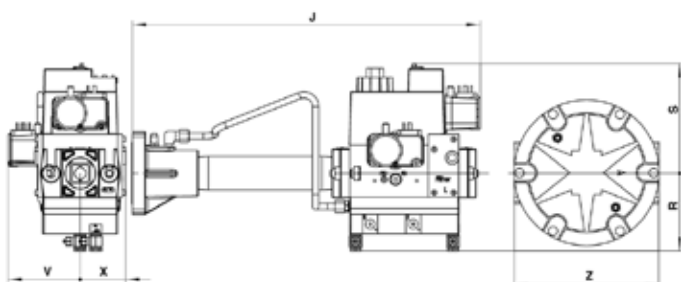

	J	R	S	V	X	Z
d1"1/2-Rp2"/TC	540	123	190	95	55	-
d1"1/4-Rp2"/TC	450	100	141	95	58	186

Rampa tipo "s":

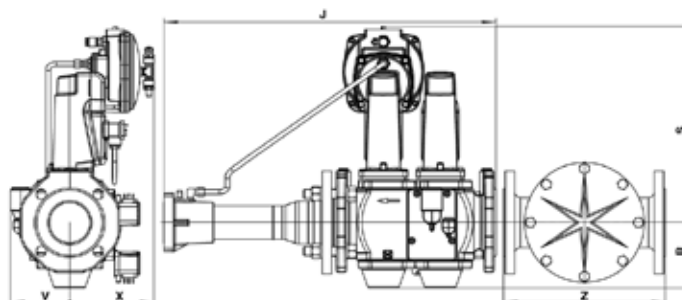

	J	R	S	V	X	Z
s80-DN80/TC	600	120	350	110	150	320
s65-DN65/TC	600	135	360	110	150	290
s2"-Rp2"/TC	612	103	330	110	150	186

IMBALLO

Il bruciatore viene consegnato in 3 imballi contenenti:

- corpo del bruciatore
- testa di combustione con guarnizione flangiata e viti di fissaggio
- rampa gas con filtro gas; il filtro è integrato nelle valvole filettate (fino a 2") e separato in quelle flangiate (DN65/80/100)

Incluso nella spedizione:

- sacchetto contenente accessori per l'installazione
- sacchetto contenente documentazione tecnica (manuale di istruzioni, dati tecnici, schema elettrico, esploso e lista dei pezzi di ricambio)

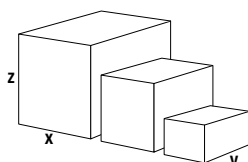

Componenti		Dimensioni (mm)			Peso lordo (kg)
		X	Y	Z	
Corpo bruciatore	NC160	800	600	850	67,8
	NC210	800	600	850	69,2
Testa di combustione	T1	1000	380	420	26,7
	T2	1100	380	430	29,4
	T3	1100	380	430	28
Rampa gas	s80-DN80/TC	790	600	500	39
	s65-DN65/TC	790	600	500	29,4
	s2"-Rp2"/TC	790	600	500	16,5
	d1"1/2-Rp2"/TC	670	550	380	14,3
	d1"1/4-Rp2"/TC	670	550	380	13

PERDITE DI CARICO

Dati riferiti alla perdita di carico di testa bruciatore + rampa gas.
Valori espressi in mbar.

NC160 GX507/8A

Potenza bruciatore (kW)	Gas metano G20 Hi = 10,35 kWh/m ³				Gas metano G25 Hi = 8,83 kWh/m ³				GPL G31 Hi = 25,89 kWh/m ³		
	d1"1/4-Rp2"	d1"1/2-Rp2"	s2"-Rp2"	s65-DN65	d1"1/4-Rp2"	d1"1/2-Rp2"	s2"-Rp2"	s65-DN65	d1"1/4-Rp2"	d1"1/2-Rp2"	s2"-Rp2"
900	53	18	9	7	77	27	14	9	20	8	6
1000	66	23	12	8	93	33	17	12	24	10	7
1100	80	28	14	10	113	40	21	14	29	12	9
1200	95	33	17	12	136	48	25	17	35	15	10
1300	112	39	20	14	158	57	29	20	41	17	12
1400	129	45	23	16	182	66	34	23	47	20	14
1500	148	51	26	19	209	76	39	27	54	23	16
1600	168	58	30	21	238	86	45	30	62	26	19

Gas metano G20

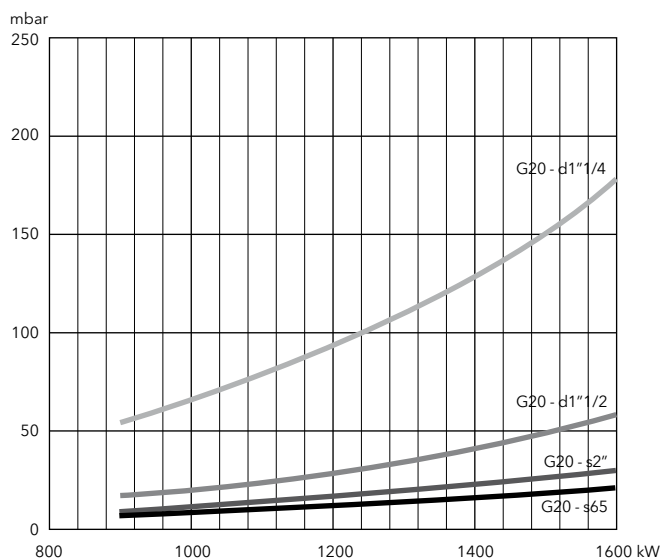

Gas metano G25

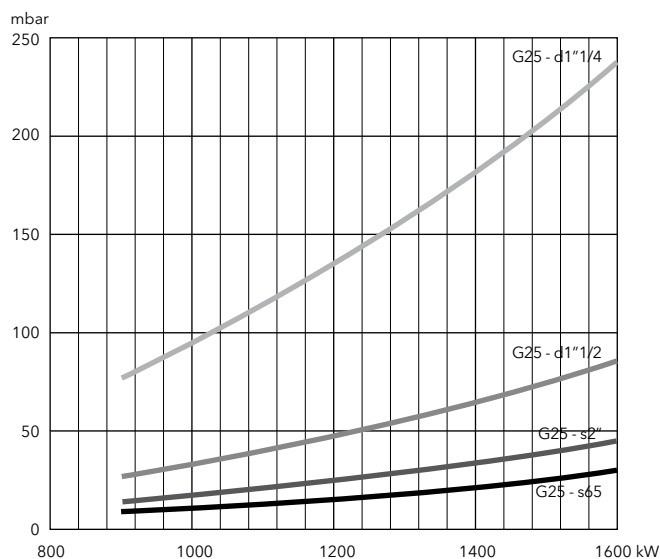

GPL

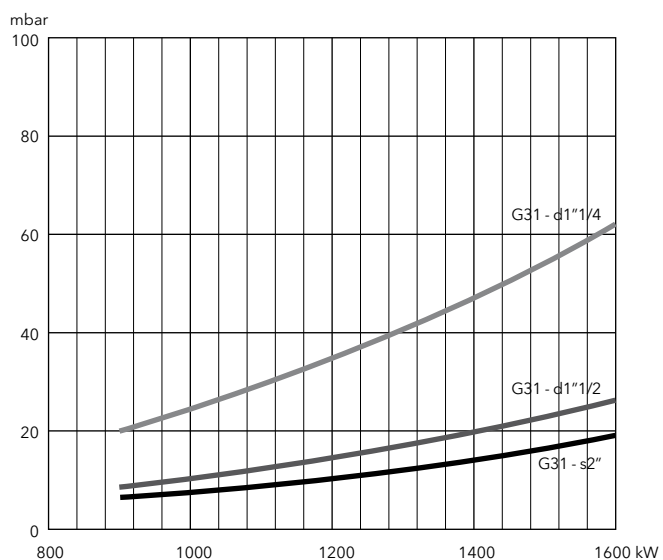

PERDITE DI CARICO

Dati riferiti alla perdita di carico di testa bruciatore + rampa gas.
Valori espressi in mbar.

NC210 GX507/8A

Potenza bruciatore (kW)	Gas metano G20 Hi = 10,35 kWh/m ³					Gas metano G25 Hi = 8,83 kWh/m ³					GPL G31 Hi= 25,89 kWh/m ³		
	d1"1/4-Rp2	d1"1/2-Rp2	s2"-Rp2"	s65-DN65	s80-DN80	d1"1/4-Rp2	d1"1/2-Rp2	s2"-Rp2"	s65-DN65	s80-DN80	d1"1/4-Rp2	d1"1/2-Rp2	s2"-Rp2"
1200	70	28	17	12	10	81	32	20	14	12	39	13	8
1300	82	32	20	14	12	95	38	24	16	14	46	15	10
1400	95	37	24	16	14	110	44	28	19	16	53	17	11
1500	109	43	27	18	16	128	50	32	21	19	61	20	13
1600	124	49	31	21	18	144	57	36	24	21	69	23	15
1700	140	55	35	24	21	163	64	40	27	24	78	26	17
1800	157	61	39	26	23	183	71	45	30	27	87	29	19
1900	175	69	43	29	25	204	79	50	34	31	97	32	21

Gas metano G20

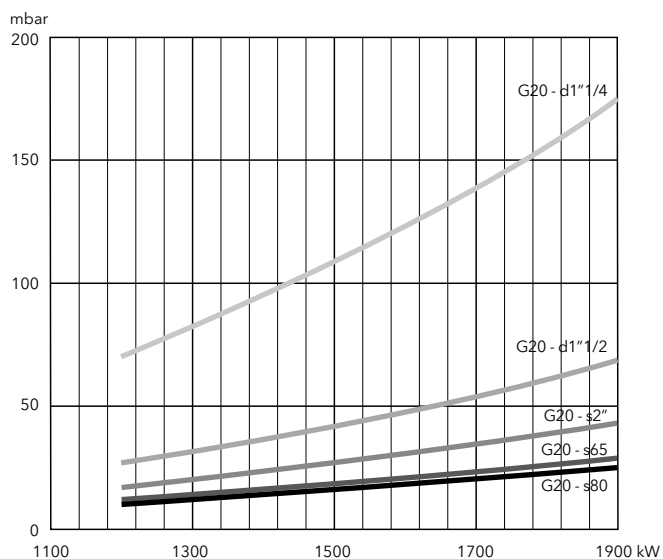

Gas metano G25

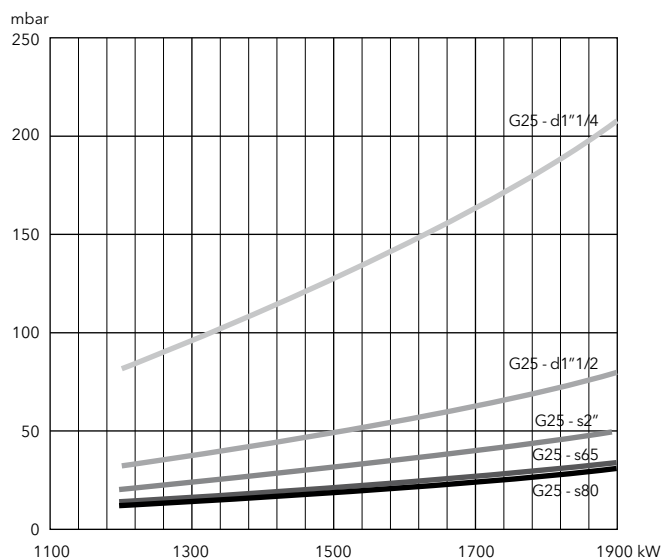

GPL

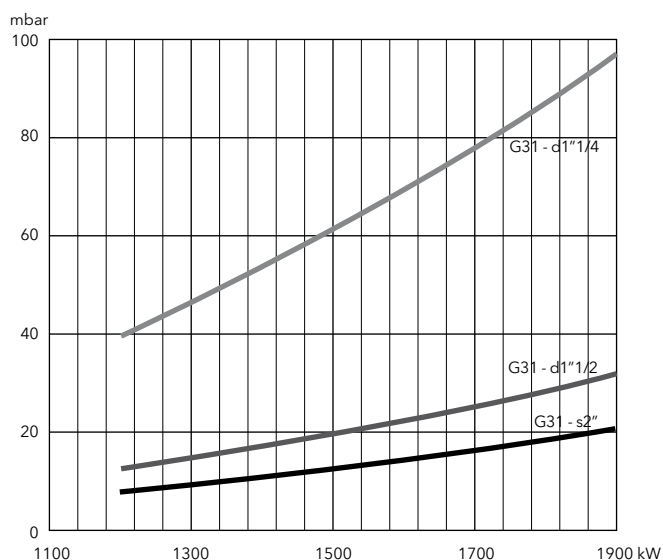

NC21 GX E 807/8A

- Bruciatori monoblocco ad aria soffiata, a regolazione di potenza modulante o bistadio progressivo con controllo velocità giri del ventilatore, destinati ad usi civili e industriali, previsti per funzionare con:
 - gas metano (G20/G25, $H_u = 8,83 \dots 10,35 \text{ kWh/m}^3$);
 - GPL (G31, $H_u = 25,89 \text{ kWh/m}^3$).
- Emissioni: <56 mg/kWh (Low NOx classe 5 in conformità alla Direttiva ErP)
- Indice di protezione: IP21



DATI TECNICI

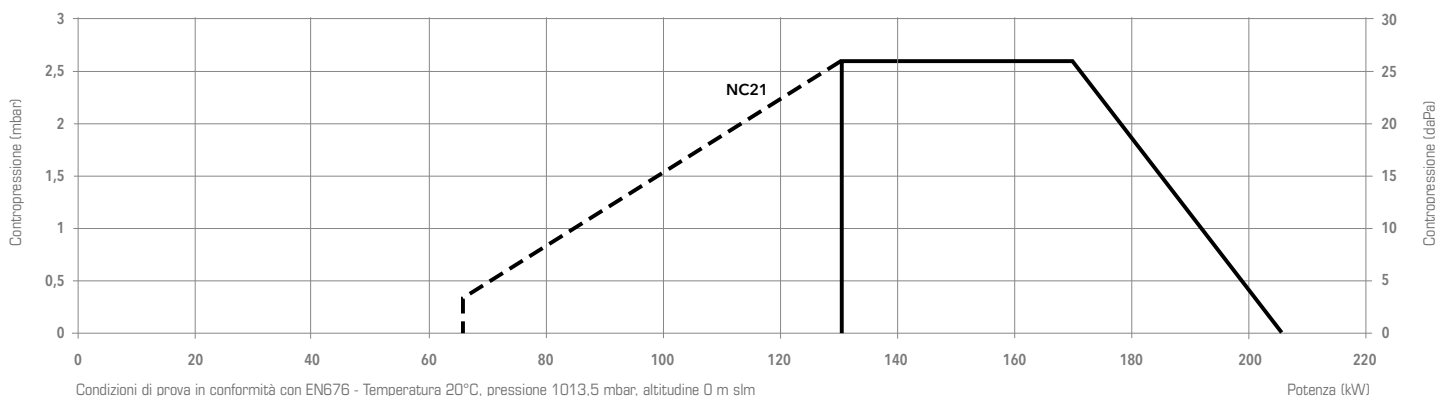

		NC21 GX E 807/8A	
Range di potenza		(65) 130 - 205 kW	
Pressione gas		20 - 40 mbar per rampa MB-VEF 412; 40 - 300 mbar per rampa d345	
Programmatore di comando / Rilevatore fiamma		TCG5... / ionizzazione	
Motore ventilatore		230 V - 50 Hz - 250 W	
Consumo elettrico (max/min/stand-by)		302 W / 267 W / 4 W	
Livello sonoro (LpA)		65 dB(A)	
Certificato CE		0476 CT 2423	
Tipo testa di combustione		T1	T2
Bruciatore	MB-VEF 412 d1"1/4-Rp1"1/4	3836306	3836307
completo	MB-VEF 407 d3/4"-Rp3/4"	3836308	3836309

ALTRE VERSIONI DISPONIBILI

Versioni per ventilazione continua e post-ventilazione

ACCESSORI

Kit raccordo presa aria dall'esterno RG10 (Ø 100 mm)	pag. 176
Piastra per attacco caldaia CP2	pag. 177

DIMENSIONI

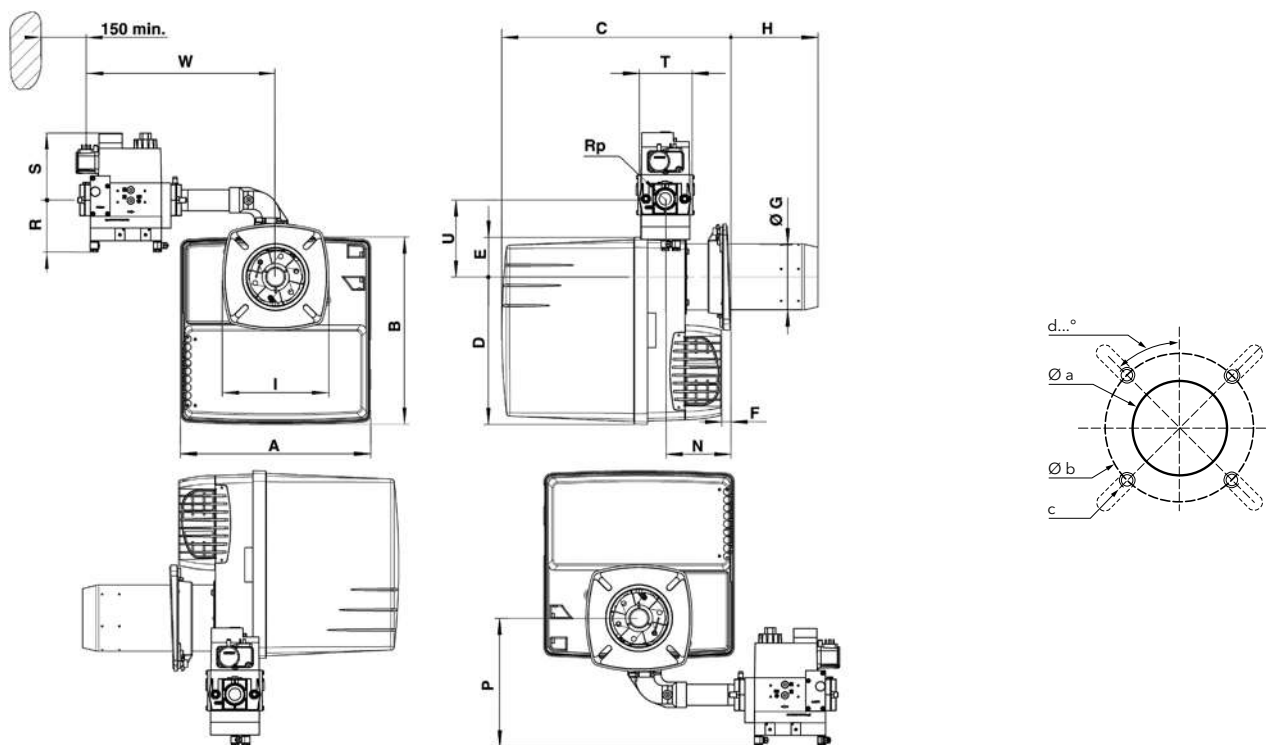

Modello rampa	A	B	C		D	E	F min	ØG	H		I	N min	P	Rp	R	S	T	U	W
			T1	T2					T1	T2									
d1"1/4-Rp1"1/4	331	325	398...518	398...638	256	69	15	125	30...150	30...270	185	113	188	1"1/4	80	175	145	133	380
d3/4"-Rp3/4"	331	325	398...518	398...638	256	69	15	125	30...150	30...270	185	113	179	3/4"	70	160	120	133	345

Flangia di fissaggio:

Øa (mm)	b (mm)	c	d
130-145	160-185	M8	45°

IMBALLO

Il bruciatore viene consegnato in un singolo imballo contenente:

- corpo del bruciatore
- testa di combustione con guarnizione flangiata e viti di fissaggio
- rampa gas con filtro gas; il filtro è integrato nelle valvole filettate (fino a 2") e separato in quelle flangiatae (DN65/80/100)

Incluso nella spedizione:

- sacchetto contenente accessori per l'installazione
- sacchetto contenente documentazione tecnica (manuale di istruzioni, dati tecnici, schema elettrico, esplosione e lista dei pezzi di ricambio)

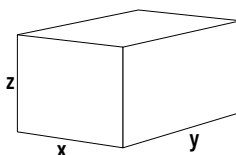

Dimensioni (mm)			Peso lordo (kg)
X	Y	Z	
400	400	760	25

NC29 GX E 807/8A
NC36 GX E 807/8A

- Bruciatori monoblocco ad aria soffiata, a regolazione di potenza modulante o bistadio progressivo con controllo velocità giri del ventilatore, destinati ad usi civili e industriali, previsti per funzionare con:
 - gas metano (G20/G25, $H_u = 8,83...10,35 \text{ kWh/m}^3$);
 - GPL (G31, $H_u = 25,89 \text{ kWh/m}^3$).
- Emissioni: <56 mg/kWh (Low NOx classe 5 in conformità alla Direttiva ErP)
- Indice di protezione: IP21



DATI TECNICI

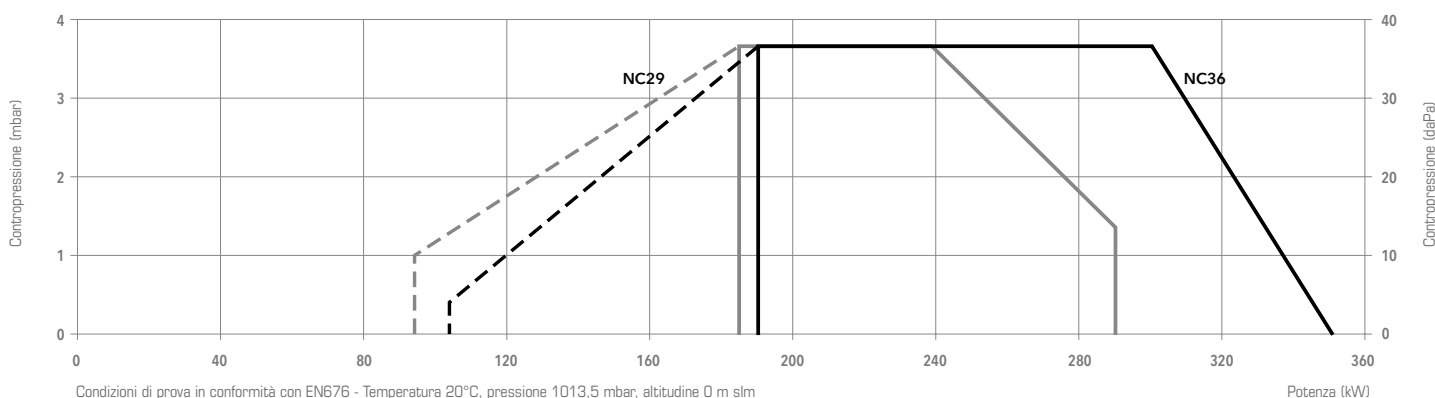

	NC29 GX E 807/8A		NC36 GX E 807/8A	
Range di potenza	(95) 185 - 290 kW		(105) 190 - 350 kW	
Pressione gas	20 - 360 mbar		20 - 360 mbar	
Programmatore di comando / Rilevatore fiamma	TCG5... / ionizzazione		TCG5... / ionizzazione	
Motore ventilatore	230 V - 50 Hz - 250 W		230 V - 50 Hz - 300 W	
Consumo elettrico (max/min/stand-by)	465 W / 441 W / 4 W		583 W / 583 W / 4 W	
Livello sonoro (LpA)	67 dB(A)		69 dB(A)	
Certificato CE	0476 CT 2423		0476 CT 2423	
Tipo testa di combustione	T1	T2	T1	T2
Bruciatore	MB-VEF 412 d1"1/4-Rp1"1/4	3836314	3836315	3836319
completo	MB-VEF 407 d3/4"-Rp1"	3836312	3836313	3836317

ALTRE VERSIONI DISPONIBILI

- TC Versione con controllo di tenuta
- Ver Versioni per ventilazione continua e post-ventilazione

ACCESSORI

Kit raccordo presa aria dall'esterno RG11 (Ø 160 mm)	pag. 176
Piastra per attacco caldaia CP31	pag. 177

DIMENSIONI

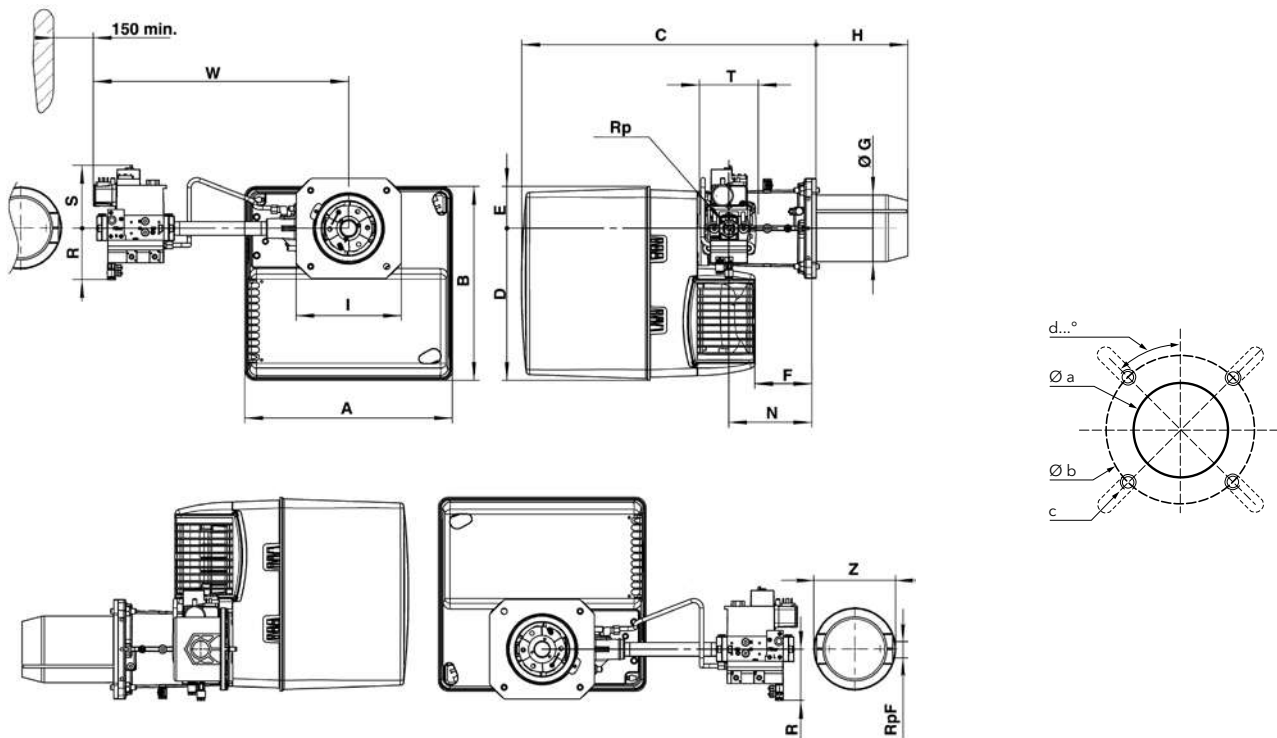

Modello rampa	A	B	C	D	E	F	ØG	H		I	N	Rp	R	S	T	W	RpF	Z
								T1	T2									
d1"1/4-Rp1"1/4	406	379	576	297	82	120	130	180	320	195x205	170	1"1/4	80	175	145	526	-	-
d3/4"-Rp1"	406	379	576	297	82	120	130	180	320	195x205	170	1"	70	160	120	479	1"	160

Flangia di fissaggio:

Øa (mm)	b (mm)	c	d
155-190	180-220	M10	45°

IMBALLO

Il bruciatore viene consegnato in 3 imballi contenenti:

- corpo del bruciatore
- testa di combustione con guarnizione flangiata e viti di fissaggio
- rampa gas con filtro gas; il filtro è integrato nelle valvole filettate (fino a 2") e separato in quelle flangiate (DN65/80/100)

Incluso nella spedizione:

- sacchetto contenente accessori per l'installazione
- sacchetto contenente documentazione tecnica (manuale di istruzioni, dati tecnici, schema elettrico, esploso e lista dei pezzi di ricambio)

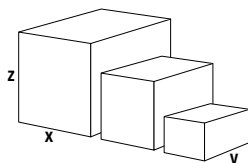

Componenti		Dimensioni (mm)			Peso lordo (kg)
		X	Y	Z	
Corpo bruciatore	NC29	440	400	520	21
	NC36	440	400	520	22
Testa di combustione	T1	650	210	260	6
	T2	780	210	260	7
Rampa gas	d1"1/4-Rp1"1/4	600	400	240	11
	d3/4"-Rp1"	600	400	240	7

PERDITE DI CARICO

Dati riferiti alla perdita di carico di testa bruciatore + rampa gas.
Valori espressi in mbar.

NC29 GX E 807/8A

Potenza bruciatore (kW)	Gas metano G20 Hi = 10,35 kWh/m ³		Gas metano G25 Hi = 8,83 kWh/m ³		GPL G31 Hi = 25,89 kWh/m ³	
	d3/4"-Rp1"	d1"1/4-Rp1"1/4	d3/4"-Rp1"	d1"1/4-Rp1"1/4	d3/4"-Rp1"	d1"1/4-Rp1"1/4
190	17	9	22	11	11	7
210	18	9	24	12	12	7
230	20	9	27	12	12	7
250	22	10	31	13	13	8
270	25	11	35	15	14	8
290	29	13	40	16	16	9

Gas metano G20

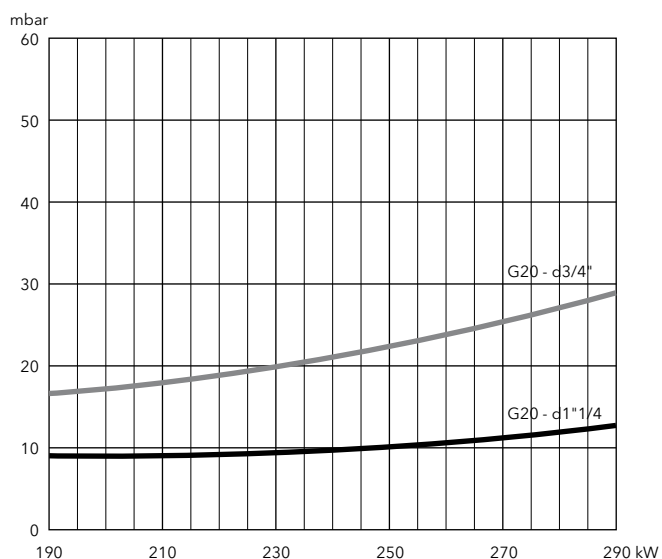

Gas metano G25

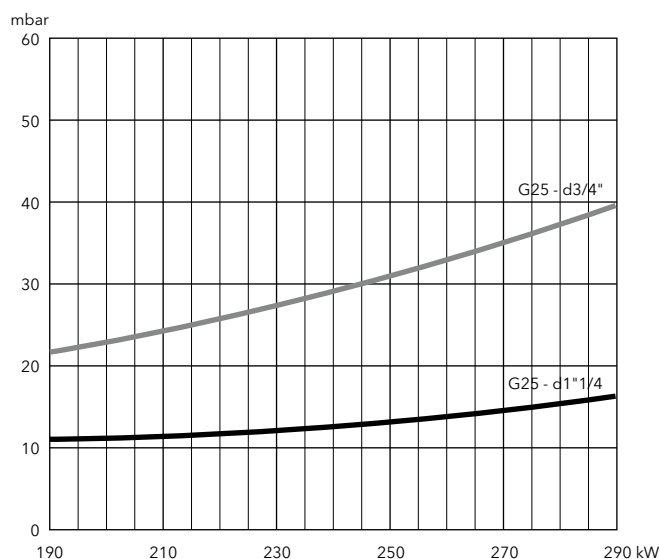

GPL

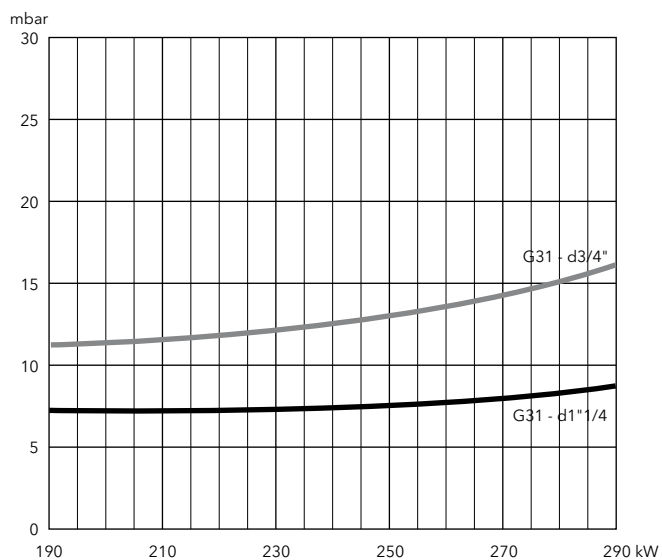

PERDITE DI CARICO

Dati riferiti alla perdita di carico di testa bruciatore + rampa gas.
Valori espressi in mbar.

NC36 GX E 807/8A

Potenza bruciatore (kW)	Gas metano G20 Hi = 10,35 kWh/m ³		Gas metano G25 Hi = 8,83 kWh/m ³		GPL G31 Hi = 25,89 kWh/m ³
	d3/4"-Rp1"	d1"1/4-Rp1"1/4	d3/4"-Rp1"	d1"1/4-Rp1"1/4	d3/4"-Rp1"
190	13	6	19	8	8
230	17	7	26	11	12
270	23	9	35	15	15
310	29	11	44	18	18
350	36	14	54	22	22

Gas metano G20

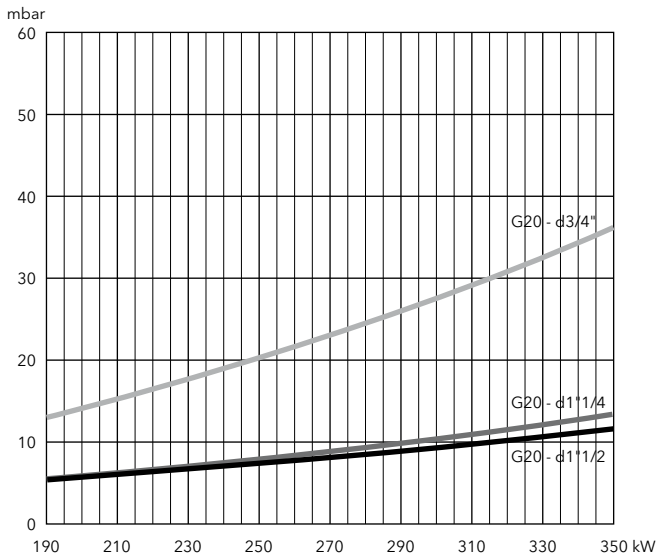

Gas metano G25

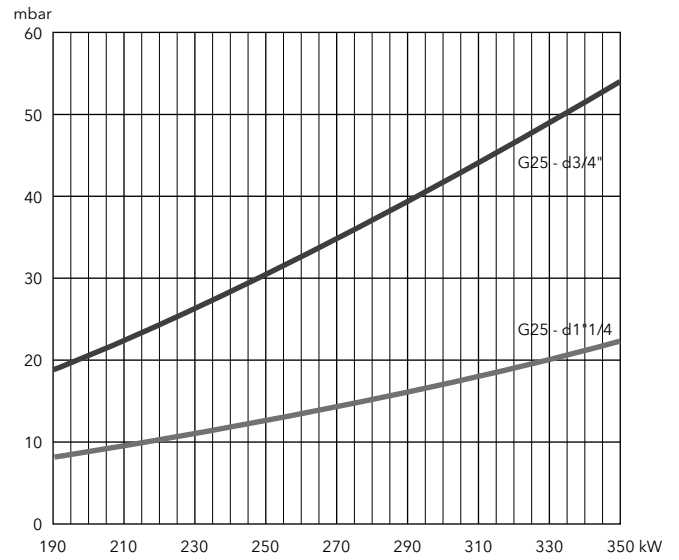

GPL

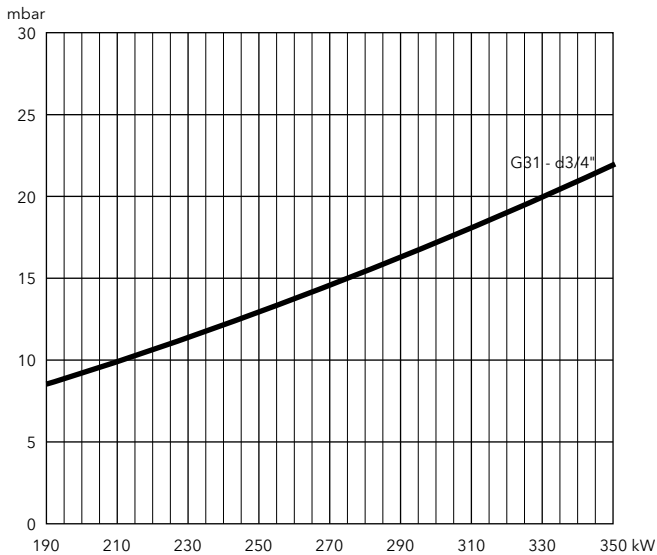

NC46 GX E 807/8A

- Bruciatori monoblocco ad aria soffiata, a regolazione di potenza modulante o bistadio progressivo con controllo velocità giri del ventilatore, destinati ad usi civili e industriali, previsti per funzionare con:
 - gas metano (G20/G25, $H_u = 8,83 \dots 10,35 \text{ kWh/m}^3$);
 - GPL (G31, $H_u = 25,89 \text{ kWh/m}^3$).
- Emissioni: <56 mg/kWh (Low NOx classe 5 in conformità alla Direttiva ErP)
- Indice di protezione: IP21



DATI TECNICI

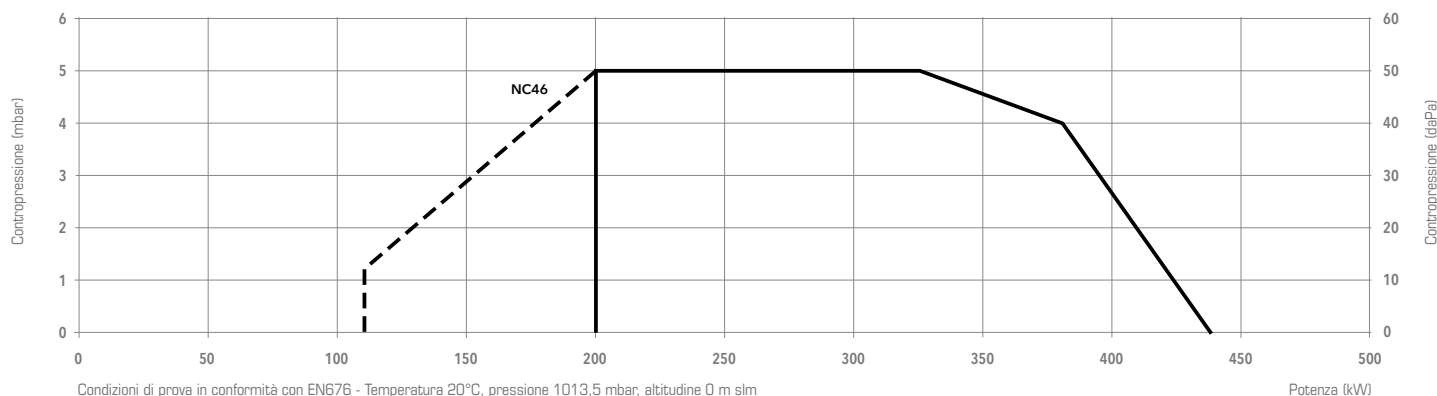

		NC46 GX E 807/8A	
Range di potenza		(110) 200 - 440 kW	
Pressione gas		20 - 360 mbar	
Programmatore di comando / Rilevatore fiamma		TCG5... / ionizzazione	
Motore ventilatore		230 V - 50 Hz - 420 W	
Consumo elettrico (max/min/stand-by)		606 W / 569 W / 4 W	
Livello sonoro (LpA)		70 dB(A)	
Certificato CE		0476 CT 2423	
Tipo testa di combustione		T1	T2
Bruciatore completo	MB-VEF 420 d1"1/2-Rp2"	3836322	3836323
	MB-VEF 412 d1"1/4-Rp1"1/4	3836324	3836325
	MB-VEF 407 d3/4"-Rp1"	3836326	3836327

ALTRE VERSIONI DISPONIBILI

- TC Versione con controllo di tenuta
- Ver Versioni per ventilazione continua e post-ventilazione

ACCESSORI

Kit raccordo presa aria dall'esterno RG12 (Ø 200 mm)	pag. 176
Piastra per attacco caldaia CP4	pag. 177

DIMENSIONI

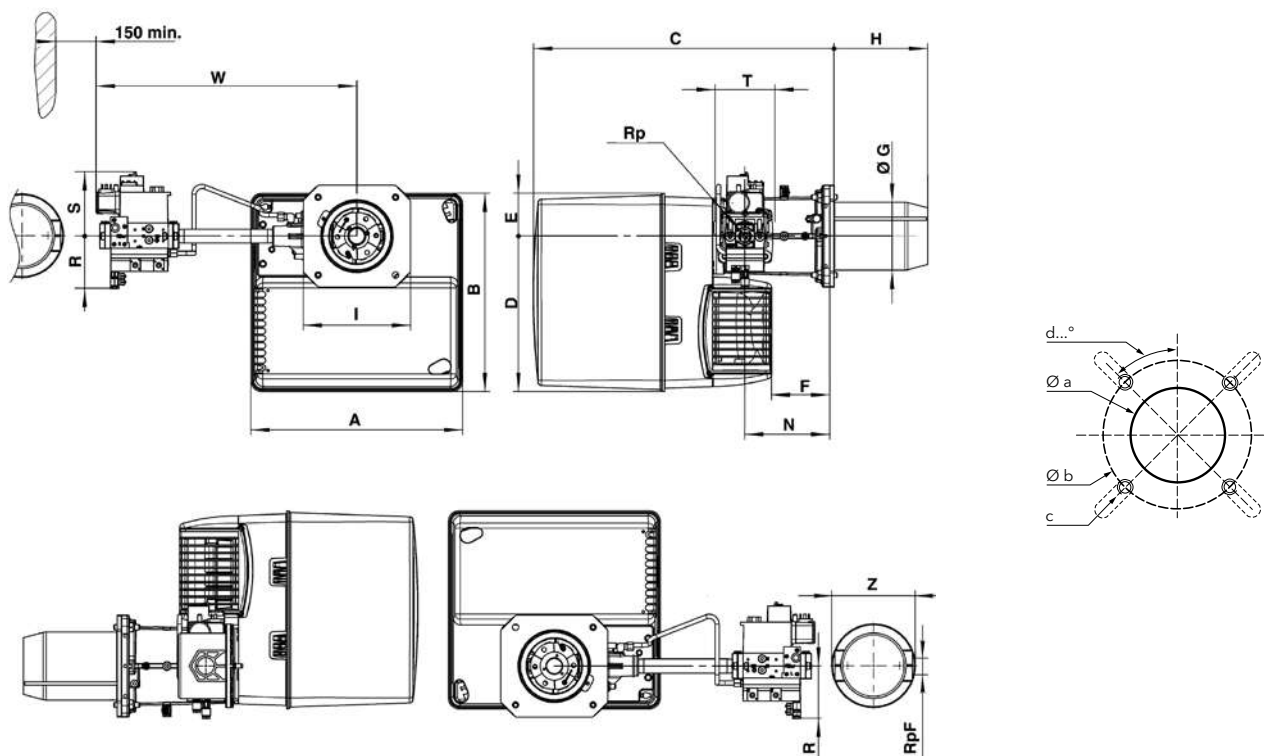

Modello rampa	A	B	C	D	E	F	ØG	H		I	N	Rp	R	S	T	W	RpF	Z
								T1	T2									
d1"1/2-Rp2"	465	475	640	377	97	149	157	212	352	245	195	2"	100	185	150	536	-	-
d1"1/4-Rp1"1/4	465	475	640	377	97	149	157	212	352	245	195	1"1/4	80	175	151	489	-	-
d3/4"-Rp1"	465	475	640	377	97	149	157	212	352	245	195	1"	70	160	132	489	1"	160

Flangia di fissaggio:

Øa (mm)	b (mm)	c	d
190-240	200-270	M10	45°

IMBALLO

Il bruciatore viene consegnato in 3 imballi contenenti:

- corpo del bruciatore
- testa di combustione con guarnizione flangiata e viti di fissaggio
- rampa gas con filtro gas; il filtro è integrato nelle valvole filettate (fino a 2") e separato in quelle flangiate (DN65/80/100)

Incluso nella spedizione:

- sacchetto contenente accessori per l'installazione
- sacchetto contenente documentazione tecnica (manuale di istruzioni, dati tecnici, schema elettrico, esploso e lista dei pezzi di ricambio)

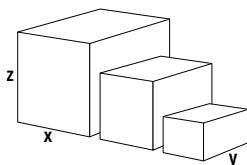

Componenti		Dimensioni (mm)			Peso lordo (kg)
		X	Y	Z	
Corpo	NC46	490	490	590	28,6
Testa di combustione	T1	750	260	295	8,9
	T2	895	260	295	10,1
Rampa gas	d1"1/2-Rp2"	670	550	380	12
	d1"1/4-Rp1"1/4	600	400	240	11
	d3/4"-Rp1"	600	400	240	7

PERDITE DI CARICO

Dati riferiti alla perdita di carico di testa bruciatore + rampa gas.
Valori espressi in mbar.

NC46 GX E 807/8A

Potenza bruciatore (kW)	Gas metano G20 Hi = 10,35 kWh/m ³			Gas metano G25 Hi = 8,83 kWh/m ³		
	d3/4"-Rp1"	d1"1/4-Rp1"1/4	d1"1/2-Rp2"	d3/4"-Rp1"	d1"1/4-Rp1"1/4	d1"1/2-Rp2"
240	19	8	7	27	11	10
280	24	9	8	35	13	11
320	30	11	9	42	15	12
360	37	13	11	51	18	15
400	44	15	13	64	22	17
440	51	18	15	78	25	20

Gas metano G20

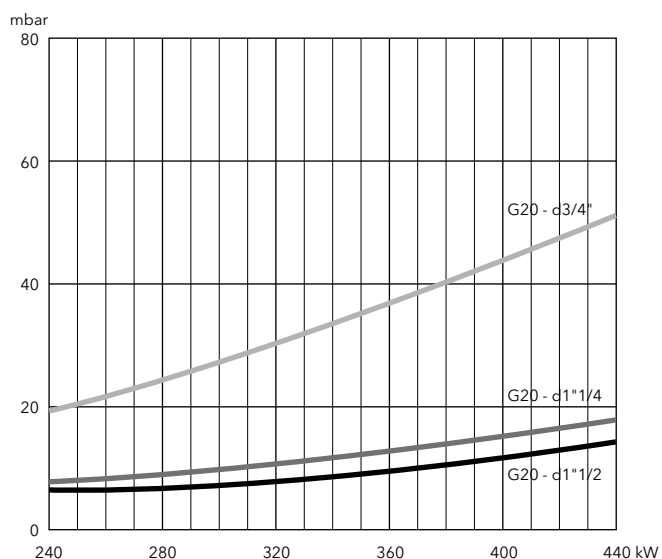

Gas metano G25

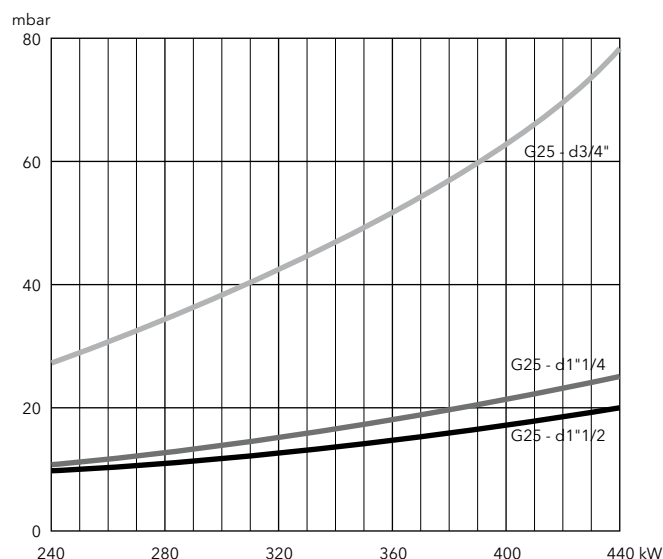

PERDITE DI CARICO

Dati riferiti alla perdita di carico di testa bruciatore + rampa gas.
Valori espressi in mbar.

NC46 GX E 807/8A

Potenza bruciatore (kW)	GPL G31 Hi = 25,89 kWh/m ³	
	d3/4"-Rp1"	d1"1/4-Rp1"1/4
240	13	8
280	16	9
320	18	10
360	22	11
400	26	13
440	32	16

GPL

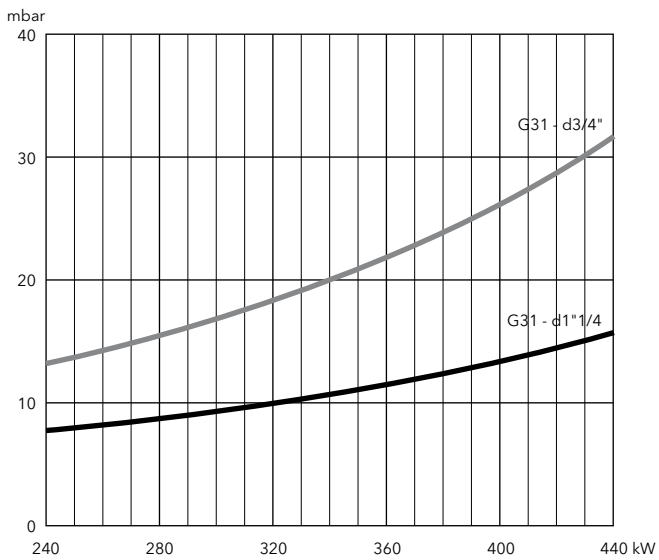

NC61 GX807/8A

- Bruciatori monoblocco ad aria soffiata, a regolazione di potenza modulante o bistadio progressivo con controllo velocità giri del ventilatore, destinati ad usi civili e industriali, previsti per funzionare con:
 - gas metano (G20/G25, $H_u = 8,83 \dots 10,35 \text{ kWh/m}^3$);
 - GPL (G31, $H_u = 25,89 \text{ kWh/m}^3$).
- Emissioni: <70 mg/kWh (Low NOx classe 3)
- Indice di protezione: IP41



DATI TECNICI

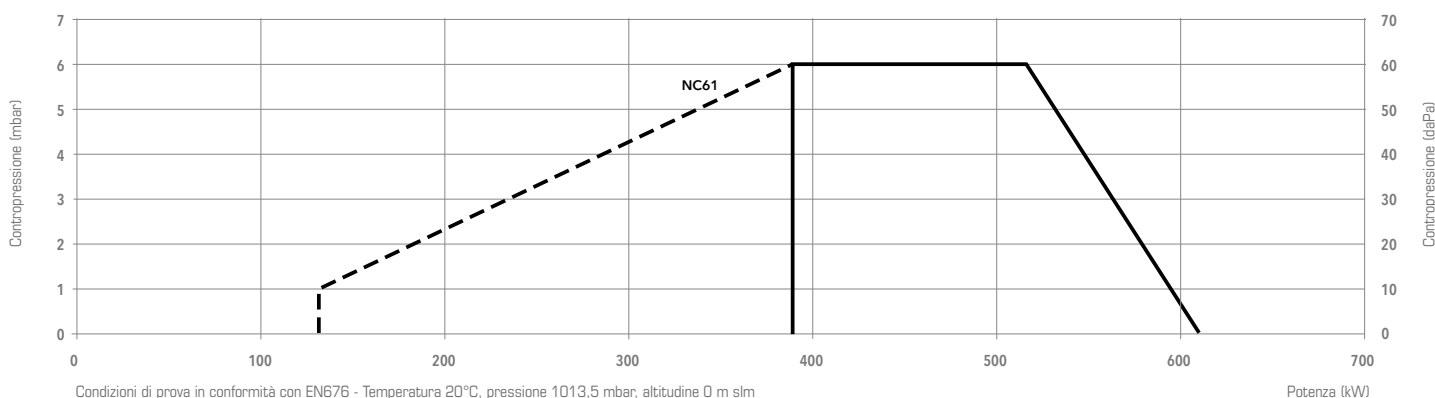

		NC61 GX 807/8A	
Range di potenza		(130) 390 - 610 kW	
Pressione gas		20 - 300 mbar	
Programmatore di comando / Rilevatore fiamma		TCG5... / ionizzazione	
Motore ventilatore		230 V - 50 Hz - 750 W	
Consumo elettrico		68 + 720 W	
Livello sonoro (LpA)		71 dB(A)	
Certificato CE		1312 CL 5412	
Tipo testa di combustione		T1	T2
Complete	MB-VEF 420 d1"1/2-Rp2"	3833861	3833862
burner code	MB-VEF 412 d1"1/4-Rp1"1/4	3833863	3833864
	MB-VEF 407 d3/4"-Rp1"	3833865	3833866

ALTRE VERSIONI DISPONIBILI

- TC** Versione con controllo di tenuta
- V_{air}** Versioni per ventilazione continua e post-ventilazione

ACCESSORI

Kit raccordo presa aria dall'esterno RG12 (Ø 200 mm)	pag. 176
Piastra per attacco caldaia CP4	pag. 177

DIMENSIONI

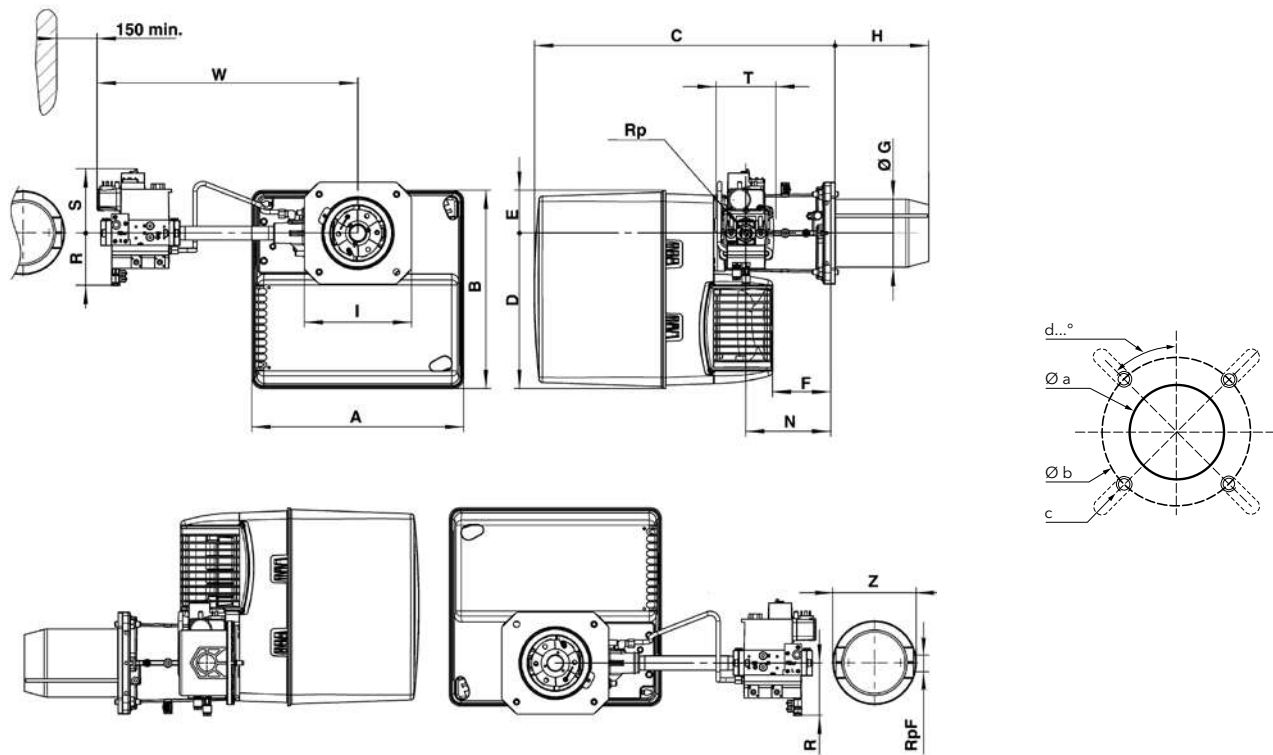

Modello rampa	A	B	C	D	E	F	ØG	H		I	N	Rp	R	S	T	W	RpF	Z
								T1	T2									
d1"1/2-Rp2"	465	475	640	377	97	149	150	220	360	245	195	2"	100	185	100	613	-	-
d1"1/4-Rp1"1/4	465	475	640	377	97	149	150	220	360	245	195	1"1/4	80	175	145	536	-	-
d3/4"-Rp1"	465	475	640	377	97	149	150	220	360	245	195	1"	70	160	120	489	1"	160

Flangia di fissaggio:

Øa (mm)	b (mm)	c	d
190-240	200-270	M10	45°

IMBALLO

Il bruciatore viene consegnato in 3 imballi contenenti:

- corpo del bruciatore
- testa di combustione con guarnizione flangiata e viti di fissaggio
- rampa gas con filtro gas; il filtro è integrato nelle valvole filettate (fino a 2") e separato in quelle flangiate (DN65/80/100)

Incluso nella spedizione:

- sacchetto contenente accessori per l'installazione
- sacchetto contenente documentazione tecnica (manuale di istruzioni, dati tecnici, schema elettrico, esploso e lista dei pezzi di ricambio)

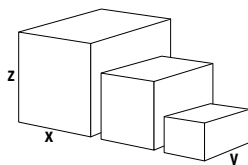

Componenti		Dimensioni (mm)			Peso lordo (kg)
		X	Y	Z	
Corpo	NC61	490	490	590	32,7
Testa di combustione	T1	750	260	295	8,9
	T2	895	260	295	10,1
Rampa gas	d1"1/2-Rp2"	670	550	380	12
	d1"1/4-Rp1"1/4	600	400	240	11
	d3/4"-Rp1"	600	400	240	7

PERDITE DI CARICO

Dati riferiti alla perdita di carico di testa bruciatore + rampa gas.
Valori espressi in mbar.

NC61 GX807/8A

Potenza bruciatore (kW)	Gas metano G20 Hi = 10,35 kWh/m ³			Gas metano G25 Hi = 8,83 kWh/m ³		
	d3/4"-Rp1"	d1"1/4-Rp1"1/4	d1"1/2-Rp2"	d3/4"-Rp1"	d1"1/4-Rp1"1/4	d1"1/2-Rp2"
350	53	9	6	78	13	7
400	70	12	8	102	17	9
450	88	16	10	129	21	11
500	109	19	12	159	26	14
550	132	23	15	192	32	17
610	162	29	18	236	39	20

Gas metano G20

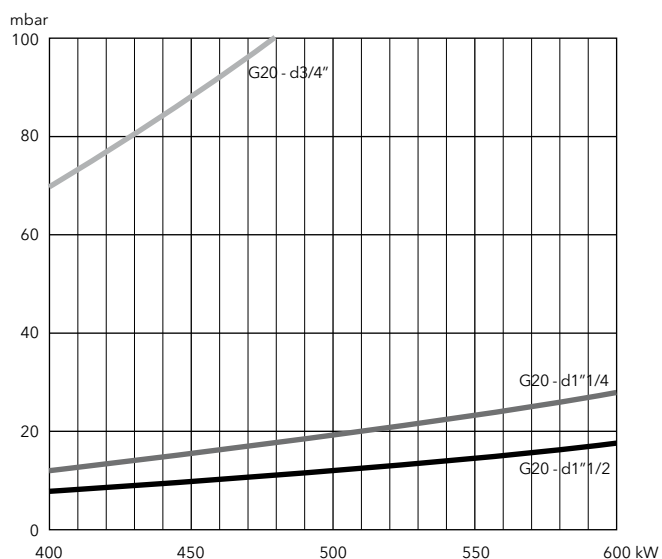

Gas metano G25

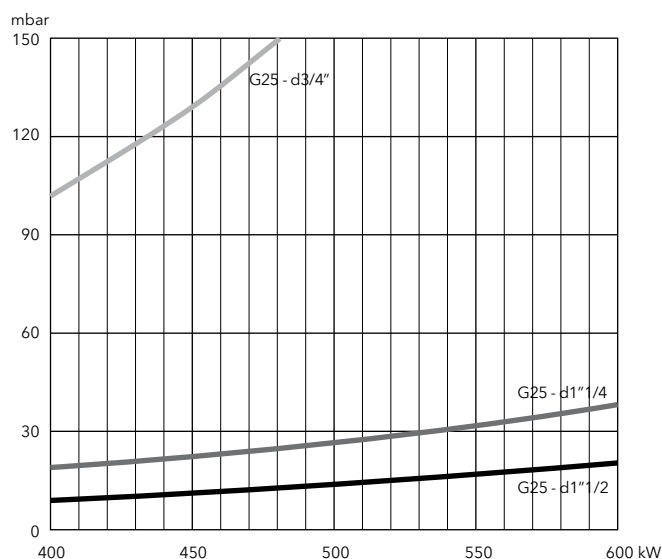

PERDITE DI CARICO

Dati riferiti alla perdita di carico di testa bruciatore + rampa gas.
Valori espressi in mbar.

NC61 GX807/8A

Potenza bruciatore (kW)	GPL G31 Hi = 25,89 kWh/m ³	
	d3/4"-Rp1"	d1"1/4-Rp1"1/4
240	25	8
280	32	10
320	41	13
360	50	16
400	61	20
440	75	24

GPL

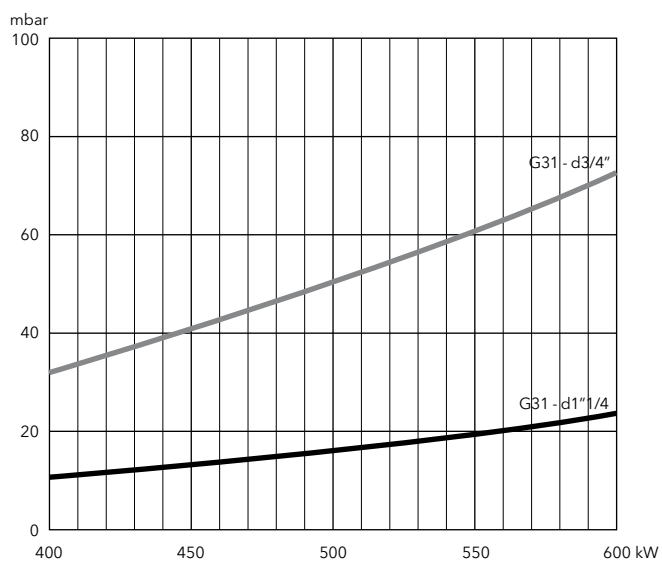

NC9 GX E 907/8A
NC12 GX E 907/8A
NC16 GX E 907/8A
NC21 GX E 907/8A

- Bruciatori monoblocco ad aria soffiata, a regolazione di potenza modulante o bistadio progressivo a camma elettronica, destinati ad usi civili e industriali, previsti per funzionare con:
 - gas metano (G20/G25, $H_u = 8,83...10,35 \text{ kWh/m}^3$);
 - GPL (G31, $H_u = 25,89 \text{ kWh/m}^3$).
- Emissioni: <56 mg/kWh (Low NOx classe 5 in conformità alla Direttiva ErP)
- Indice di protezione: IP21



DATI TECNICI

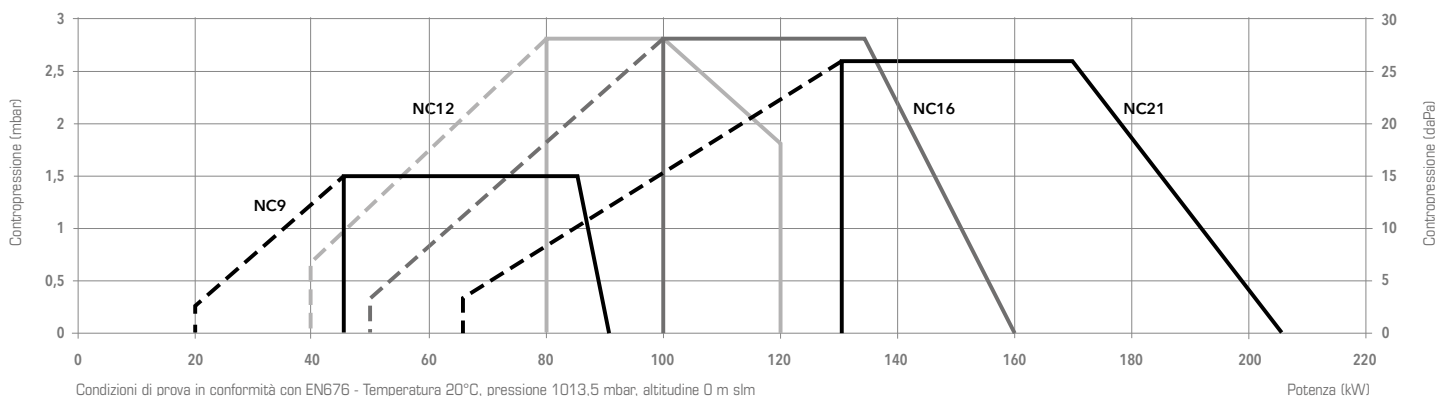

	NC9 GX E 907/8A		NC12 GX E 907/8A		NC16 GX E 907/8A		NC21 GX E 907/8A			
Range di potenza	(20) 45 - 90 kW		(40) 80 - 120 kW		(50) 100 - 160 kW		(65) 130 - 205 kW			
Pressione gas	20 - 360 mbar		20 - 360 mbar		20 - 360 mbar		20 - 360 mbar			
Programmatore di comando / Rilevatore fiamma	BT3... / ionizzazione		BT3... / ionizzazione		BT3... / ionizzazione		BT3... / ionizzazione			
Motore ventilatore	230 V - 50 Hz - 75 W		230 V - 50 Hz - 100 W		230 V - 50 Hz - 100 W		230 V - 50 Hz - 130 W			
Consumo elettrico (max/min/stand-by)	140 W / 145 W / 4 W		239 W / 358 W / 4 W		285 W / 293 W / 4 W		302 W / 267 W / 4 W			
Livello sonoro (LpA)	64 dB(A)		62 dB(A)		64 dB(A)		65 dB(A)			
Certificato CE	0476 DN 1270		0476 CT 2423		0476 CT 2423		0476 CT 2423			
Tipo testa di combustione	T1	T2	T1	T2	T1	T2	T1	T2		
Bruciatore completo	MBC300 MB-DLE 405	d3/4"-Rp3/4"/TC d3/4"-Rp3/4"	3837369 3837370	3837371 3837372	3836328 -	3836329 -	3836330 -	3836331 -	3836332 -	3836333 -

ALTRE VERSIONI DISPONIBILI

- Versioni per ventilazione continua e post-ventilazione
- Versioni per funzionamento continuo 72h

ACCESSORI

Kit regolatore di potenza RWF50	pag. 174
Kit raccordo presa aria dall'esterno RG10 (Ø 100 mm)	pag. 176
Piastra per attacco caldaia CP2	pag. 177

NOTA:
 i bruciatori della serie 907/8 a camma elettronica rispondono al nuovo DL183/2017 aggiungendo il modulo LCM e la regolazione ossigeno che trovate nella sezione accessori (pag. 175)

DIMENSIONI

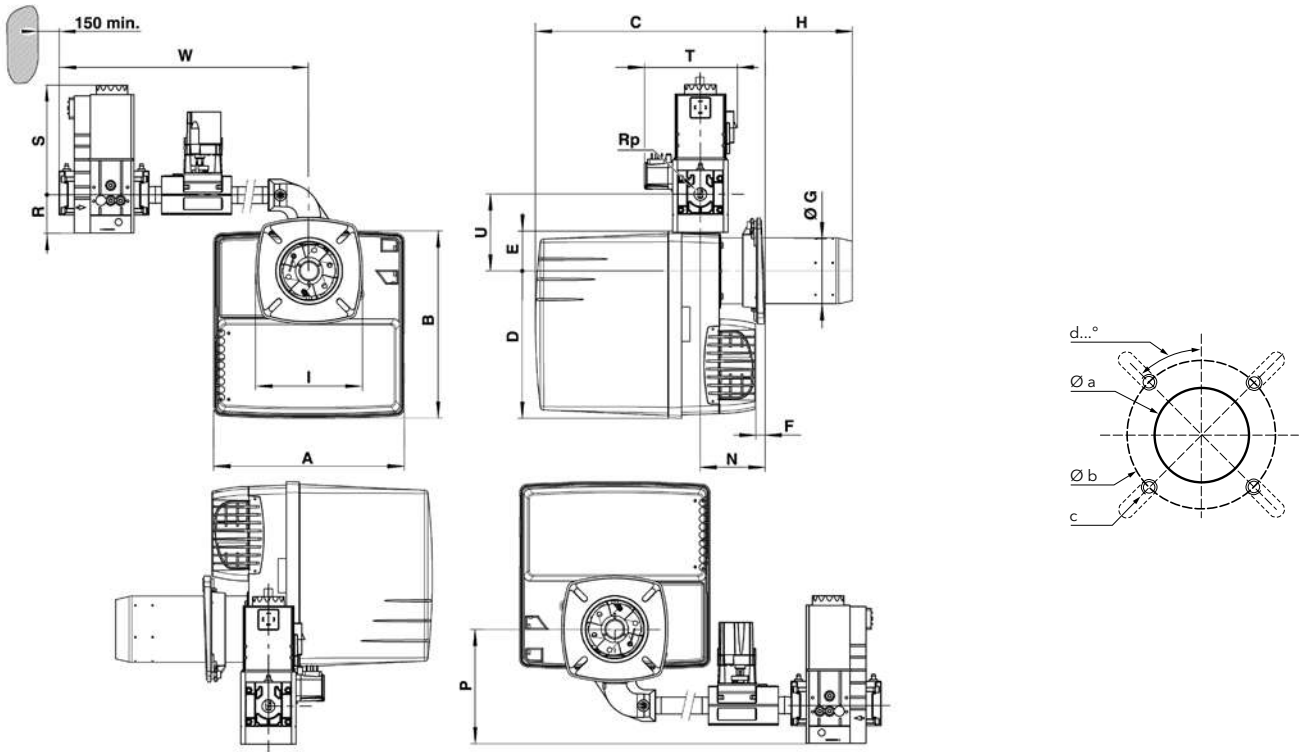

	A	B	C		D	E	F min	ØG	H		I	N min	P	Rp	R	S	T	U	W
			T1	T2					T1	T2									
NC9	331	325	398...480	398...600	256	69	15	100	70...150	70...270	185	105	179	3/4"	70	160	120	133	345
NC12/16	331	325	398...518	398...638	256	69	15	115	30...150	30...270	185	113	193	3/4"	60	173	146	133	455
NC21	331	325	398...518	398...638	256	69	15	125	30...150	30...270	185	113	193	3/4"	60	173	146	133	455

Flangia di fissaggio:

	Øa (mm)	b (mm)	c	d
NC9/12/16	120-135	150-185	M8	45°
NC21	130-145	160-185	M8	45°

IMBALLO

Il bruciatore viene consegnato in 2 imballi contenenti:

- corpo del bruciatore e testa di combustione con guarnizione flangiata e viti di fissaggio
- rampa gas con filtro gas; il filtro è integrato nelle valvole filettate (fino a 2") e separato in quelle flangiate (DN65/80/100)

Incluso nella spedizione:

- sacchetto contenente accessori per l'installazione
- sacchetto contenente documentazione tecnica (manuale di istruzioni, dati tecnici, schema elettrico, esplosivo e lista dei pezzi di ricambio)

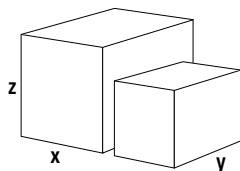

Componenti	Dimensioni (mm)			Peso lordo (kg)
	X	Y	Z	
Corpo bruciatore	400	440	520	25
Rampa gas	540	670	380	12

PERDITE DI CARICO

Dati riferiti alla perdita di carico di testa bruciatore + rampa gas.
Valori espressi in mbar.

NC9 GX E 907/8A

Potenza bruciatore (kW)	Gas metano G20 Hi = 10,35 kWh/m ³	Gas metano G25 Hi = 8,83 kWh/m ³
	d3/4"-Rp3/4"	d3/4"-Rp3/4"
30	3,5	4
50	6,5	8,2
70	10,2	13,7
90	14,4	20,5

Gas metano G20

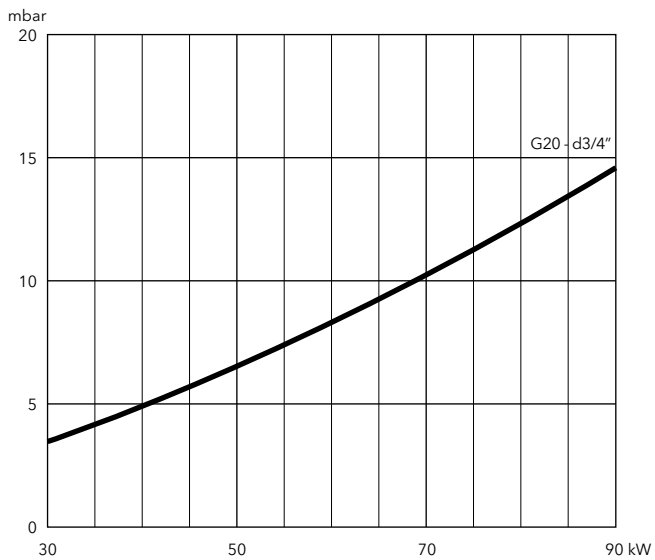

Gas metano G25

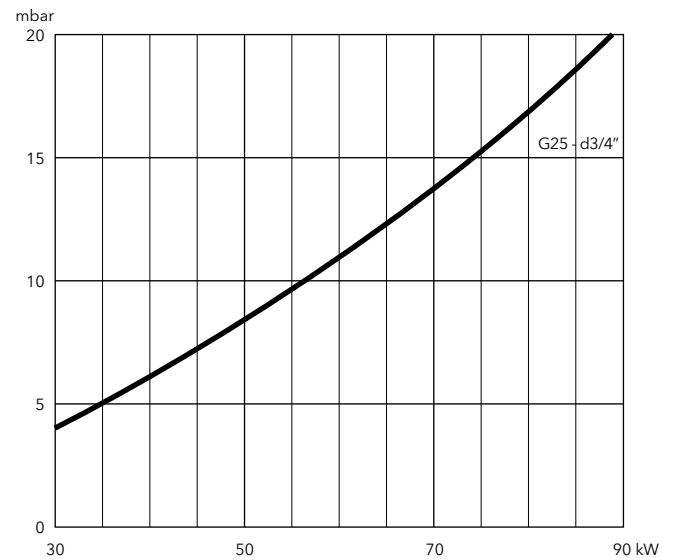

PERDITE DI CARICO

Dati riferiti alla perdita di carico di testa bruciatore + rampa gas.
 Valori espressi in mbar.

NC9 GX E 907/8A

Potenza bruciatore (kW)	GPL G31 Hi = 25,89 kWh/m ³
	d3/4" - Rp3/4"
30	3,3
50	5,7
70	8,3
90	11,2

GPL

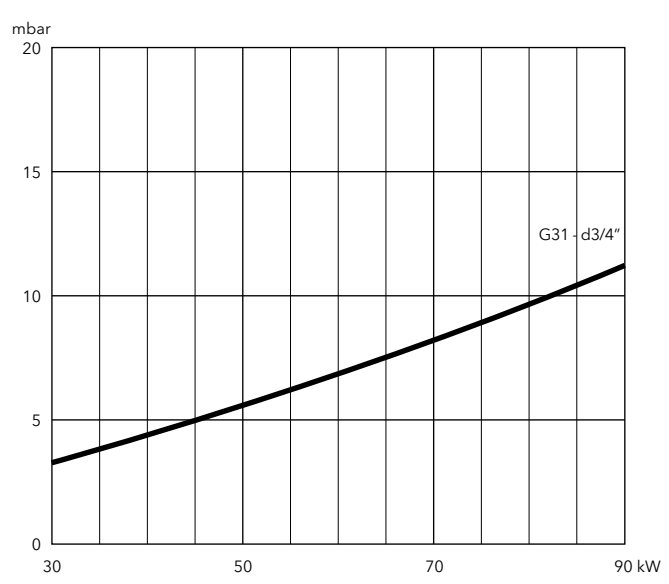

NC29 GX E 907/8A
NC36 GX E 907/8A

- Bruciatori monoblocco ad aria soffiata, a regolazione di potenza modulante o bistadio progressivo a camma elettronica, destinati ad usi civili e industriali, previsti per funzionare con:
 - gas metano (G20/G25, $H_u = 8,83...10,35 \text{ kWh/m}^3$);
 - GPL (G31, $H_u = 25,89 \text{ kWh/m}^3$).
- Emissioni: <56 mg/kWh (Low NOx classe 5 in conformità alla Direttiva ErP)
- Indice di protezione: IP21



DATI TECNICI

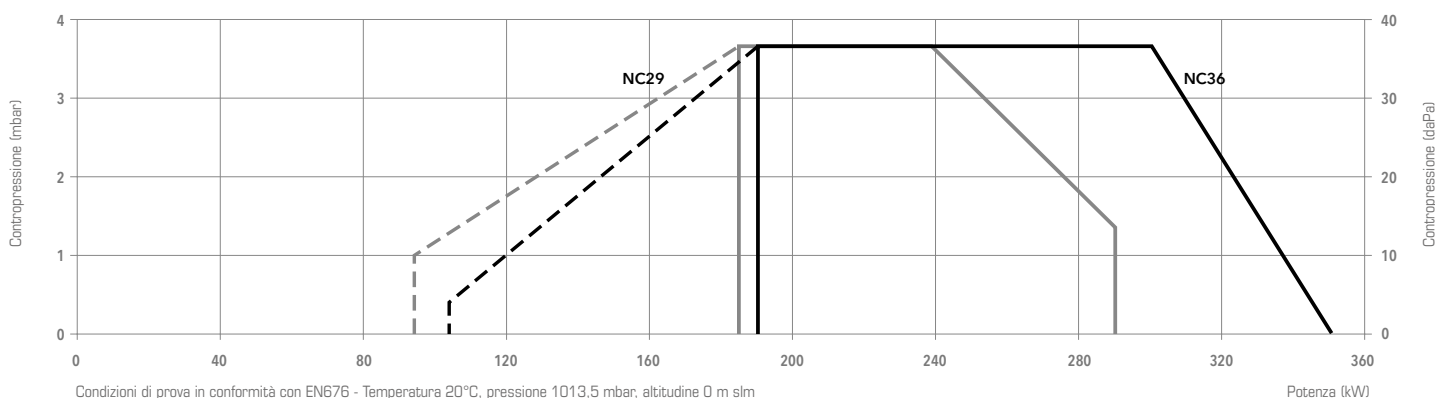

	NC29 GX E 907/8A		NC36 GX E 907/8A	
Range di potenza	(95) 185 - 290 kW		(105) 190 - 350 kW	
Pressione gas	20 - 360 mbar		20 - 360 mbar	
Programmatore di comando / Rilevatore fiamma	BT3... / ionizzazione		BT3... / ionizzazione	
Motore ventilatore	230 V - 50 Hz - 250 W		230 V - 50 Hz - 300 W	
Consumo elettrico (max/min/stand-by)	465 W / 441 W / 4 W		583 W / 583 W / 4 W	
Livello sonoro (LpA)	67 dB(A)		69 dB(A)	
Certificato CE	0476 CT 2423		0476 CT 2423	
Tipo testa di combustione	T1	T2	T1	T2
Bruciatore completo	MBC700 d1"1/2-Rp1"1/2/TC MBC300 d3/4"-Rp1"1/4/TC	- 3836334	- 3836335	3836338 3836336
				3836337 3836339

ALTRE VERSIONI DISPONIBILI

- Versioni per ventilazione continua e post-ventilazione
- Versioni per funzionamento continuo 72h

ACCESSORI

Kit regolatore di potenza RWF50	pag. 174
Kit raccordo presa aria dall'esterno RG11 (Ø 160 mm)	pag. 176
Piastra per attacco caldaia CP31	pag. 177

NOTA:
i bruciatori della serie 907/8 a camma elettronica rispondono al nuovo DL183/2017 aggiungendo il modulo LCM e la regolazione ossigeno che trovate nella sezione accessori (pag. 175)

DIMENSIONI

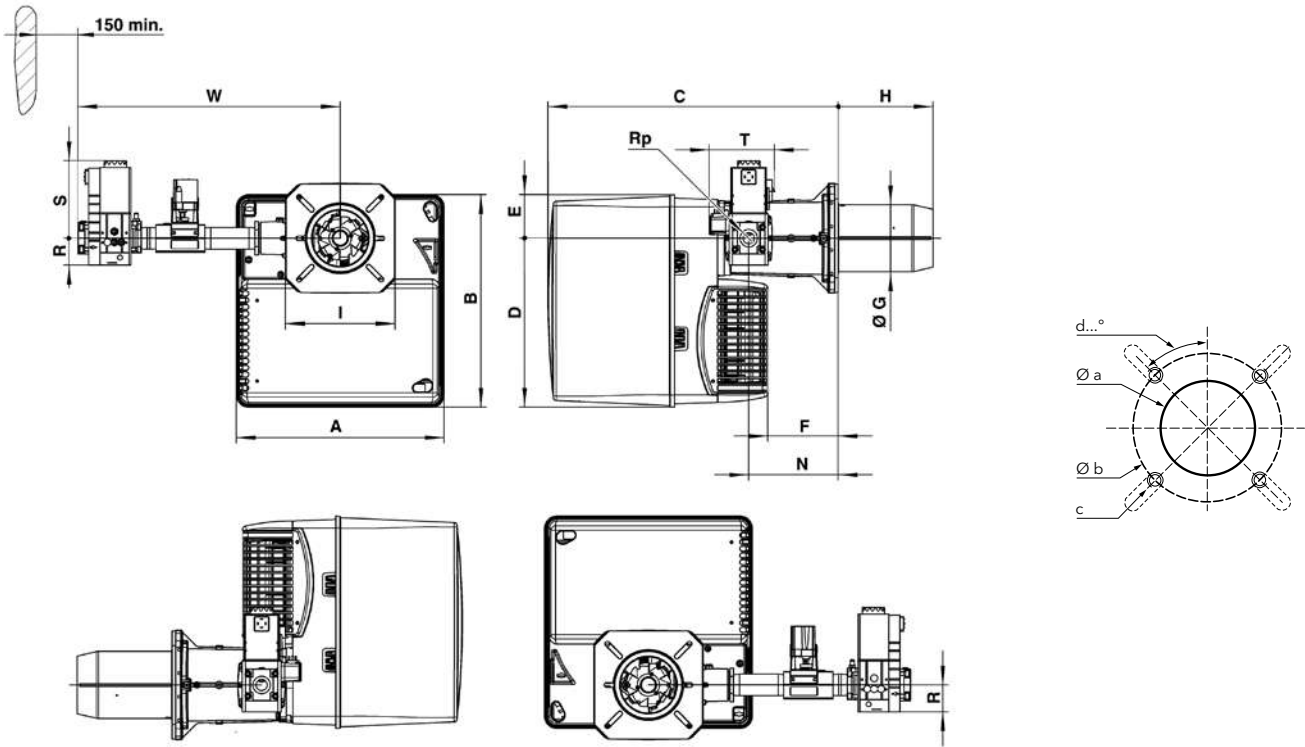

Modello rampa	A	B	C	D	E	F	ØG	H		I	N	Rp	R	S	T	W
								T1	T2							
d1"1/2-Rp1"1/2/TC	406	379	576	297	82	120	130	180	320	195x205	170	1"1/2	80	185	160	638
d3/4"-Rp1"1/4/TC	406	379	576	297	82	120	130	180	320	195x205	170	1"1/4	60	173	146	577

Flangia di fissaggio:

Øa (mm)	b (mm)	c	d
155-190	180-220	M10	45°

IMBALLO

Il bruciatore viene consegnato in 3 imballi contenenti:

- corpo del bruciatore
- testa di combustione con guarnizione flangiata e viti di fissaggio
- rampa gas con filtro gas; il filtro è integrato nelle valvole filettate (fino a 2") e separato in quelle flangiate (DN65/80/100)

Incluso nella spedizione:

- sacchetto contenente accessori per l'installazione
- sacchetto contenente documentazione tecnica (manuale di istruzioni, dati tecnici, schema elettrico, esploso e lista dei pezzi di ricambio)

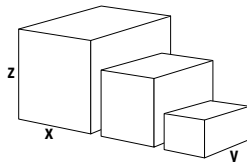

Componenti		Dimensioni (mm)			Peso lordo (kg)
		X	Y	Z	
Corpo bruciatore	NC29	440	400	520	21
	NC36	440	400	520	22
Testa di combustione	T1	650	210	260	6
	T2	780	210	260	7
Rampa gas	d1"1/2-Rp1"1/2/TC	670	540	380	12
	d3/4"-Rp1"1/4/TC	670	540	380	12

PERDITE DI CARICO

Dati riferiti alla perdita di carico di testa bruciatore + rampa gas.
Valori espressi in mbar.

NC29 GX E 907/8A

Potenza bruciatore (kW)	Gas metano G20 Hi = 10,35 kWh/m ³	Gas metano G25 Hi = 8,83 kWh/m ³	GPL G31 Hi = 25,89 kWh/m ³
	d3/4"-Rp1"1/4	d3/4"-Rp1"1/4	d3/4"-Rp1"1/4
190	12	14	10
210	12	15	10
230	13	16	10
250	14	18	10
270	16	20	11
290	18	23	12

Gas metano G20

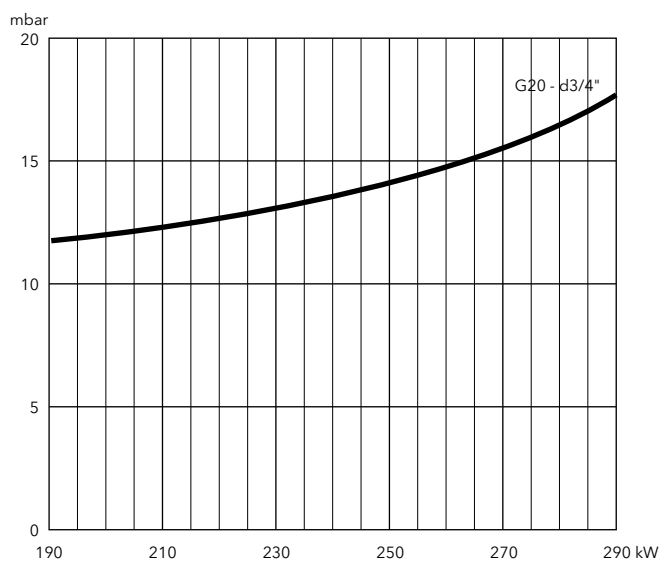

Gas metano G25

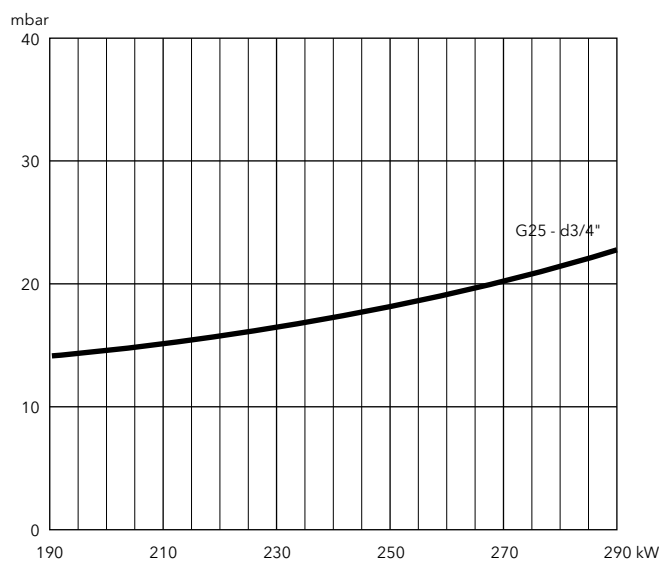

GPL

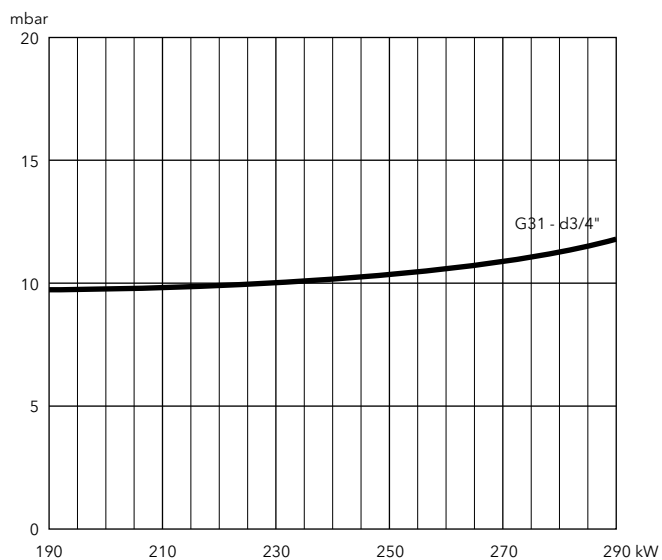

PERDITE DI CARICO

Dati riferiti alla perdita di carico di testa bruciatore + rampa gas.
Valori espressi in mbar.

NC36 GX E 907/8A

Potenza bruciatore (kW)	Gas metano G20 Hi = 10,35 kWh/m ³		Gas metano G25 Hi = 8,83 kWh/m ³		GPL G31 Hi = 25,89 kWh/m ³	
	d3/4"-Rp1"1/4	d1"1/2-Rp1"1/2	d3/4"-Rp1"1/4	d1"1/2-Rp1"1/2	d3/4"-Rp1"1/4	d1"1/2-Rp1"1/2
190	9	5	11	5	7	6
230	10	6	15	6	8	7
270	12	7	19	7	11	8
310	15	9	25	9	13	10
350	20	11	32	12	16	12

Gas metano G20

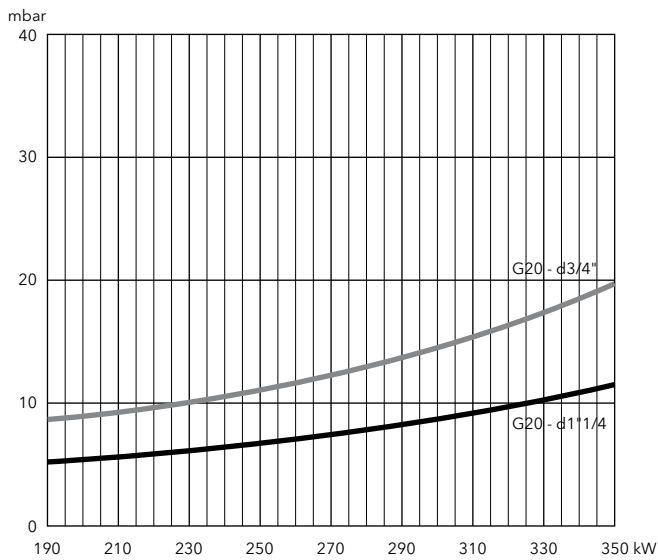

Gas metano G25

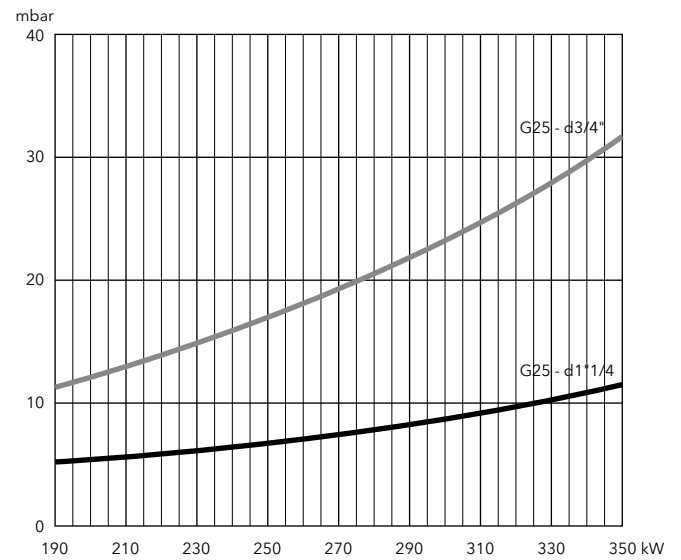

GPL

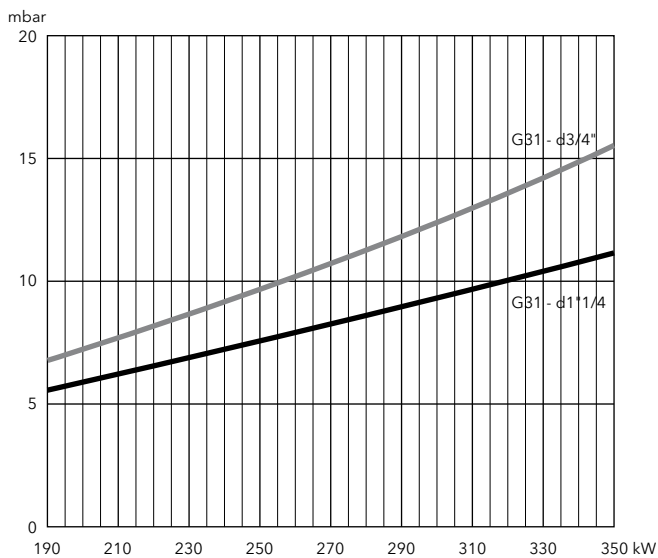

NC46 GX E 907/8A

- Bruciatori monoblocco ad aria soffiata, a regolazione di potenza modulante o bistadio progressivo a camma elettronica, destinati ad usi civili e industriali, previsti per funzionare con:
 - gas metano (G20/G25, $H_u = 8,83...10,35 \text{ kWh/m}^3$);
 - GPL (G31, $H_u = 25,89 \text{ kWh/m}^3$).
- Emissioni: <56 mg/kWh (Low NOx classe 5 in conformità alla Direttiva ErP)
- Indice di protezione: IP21



DATI TECNICI

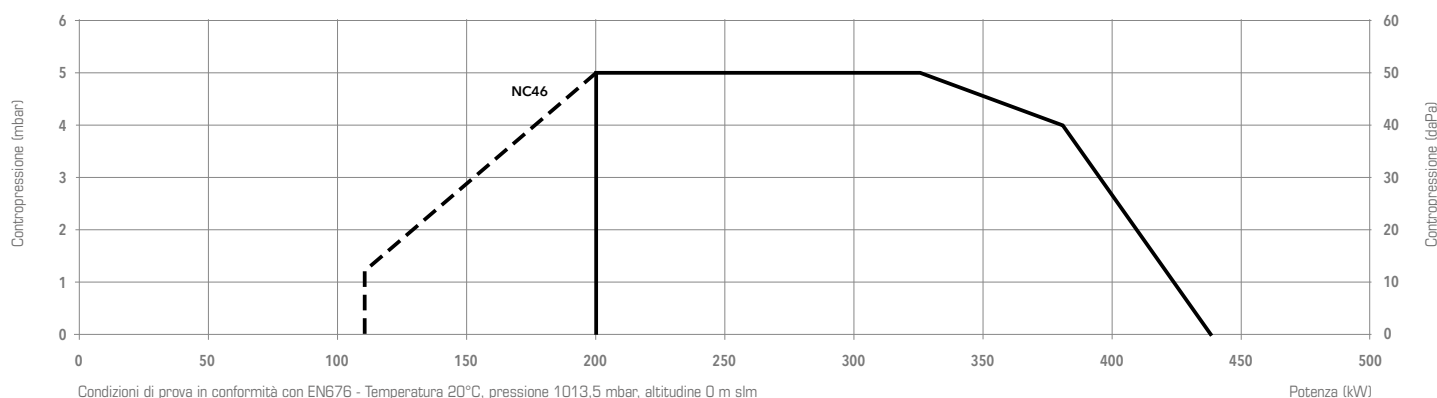

		NC46 GX E 907/8A	
Range di potenza		(110) 200 - 440	
Pressione gas		20 - 360 mbar	
Programmatore di comando / Rilevatore fiamma		BT3... / ionizzazione	
Motore ventilatore		230 V - 50 Hz - 420 W	
Consumo elettrico		606 W / 569 W / 4 W	
Livello sonoro (LpA)		70 dB(A)	
Certificato CE		0476 CT 2423	
Tipo testa di combustione		T1	T2
Bruciatore completo	MBC700 d1"1/2-Rp1"1/2/TC	3836342	3836343
	MBC300 d3/4"-Rp1"1/4/TC	3836340	3836341

ALTRE VERSIONI DISPONIBILI

- Versioni per ventilazione continua e post-ventilazione
- Versioni per funzionamento continuo 72h

ACCESSORI

Kit regolatore di potenza RWF50	pag. 174
Kit raccordo presa aria dall'esterno RG12 (Ø 200 mm)	pag. 176
Piastra per attacco caldaia CP4	pag. 177

NOTA:
i bruciatori della serie 907/8 a camma elettronica rispondono al nuovo DL183/2017 aggiungendo il modulo LCM e la regolazione ossigeno che trovate nella sezione accessori (pag. 175)

DIMENSIONI

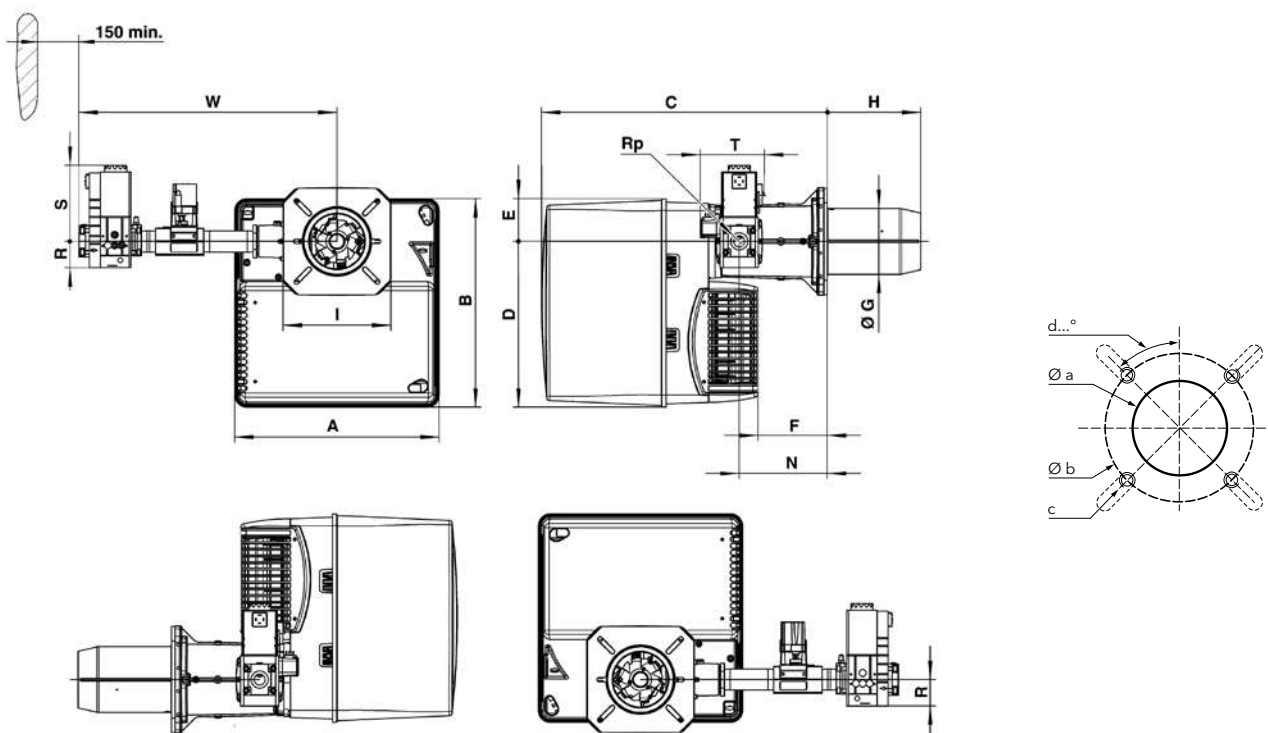

Modello rampa	A	B	C	D	E	F	ØG	H		I	N	Rp	R	S	T	W
								T1	T2							
d1"1/2-Rp1"1/2/TC	465	475	640	377	97	149	157	212	352	245	195	1"1/2	80	185	160	649
d3/4"-Rp1"1/4/TC	465	475	640	377	97	149	157	212	352	245	195	1"1/4	60	173	146	587

Flangia di fissaggio:

Øa (mm)	b (mm)	c	d
190-240	200-270	M10	45°

IMBALLO

Il bruciatore viene consegnato in 3 imballi contenenti:

- corpo del bruciatore
- testa di combustione con guarnizione flangiata e viti di fissaggio
- rampa gas con filtro gas; il filtro è integrato nelle valvole filettate (fino a 2") e separato in quelle flangiate (DN65/80/100)

Incluso nella spedizione:

- sacchetto contenente accessori per l'installazione
- sacchetto contenente documentazione tecnica (manuale di istruzioni, dati tecnici, schema elettrico, esploso e lista dei pezzi di ricambio)

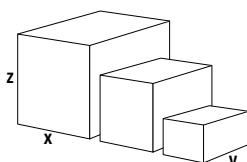

Componenti		Dimensioni (mm)			Peso lordo (kg)
		X	Y	Z	
Corpo	NC46	490	490	590	28,6
	T1	750	260	295	8,9
Testa di combustione	T2	895	260	295	10,1
	d1"1/2-Rp1"1/2/TC	670	540	380	12
Rampa gas	d3/4"-Rp1"1/4/TC	670	540	380	12

PERDITE DI CARICO

Dati riferiti alla perdita di carico di testa bruciatore + rampa gas.
Valori espressi in mbar.

NC46 GX E 907/8A

Potenza bruciatore (kW)	Gas metano G20 Hi = 10,35 kWh/m ³		Gas metano G25 Hi = 8,83 kWh/m ³	
	d3/4"-Rp1"1/4	d1"1/2-Rp1"1/2	d3/4"-Rp1"1/4	d1"1/2-Rp1"1/2
240	11	7	15	9
280	13	8	18	10
320	16	9	22	12
360	19	10	28	14
400	23	12	34	17
440	28	14	41	20

Gas metano G20

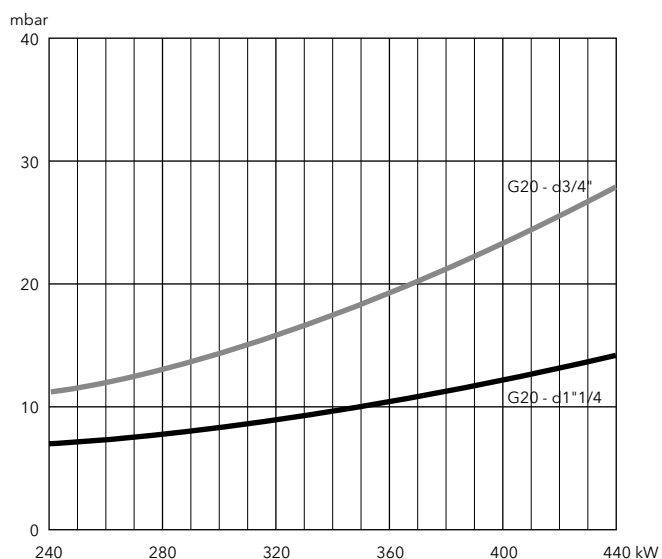

Gas metano G25

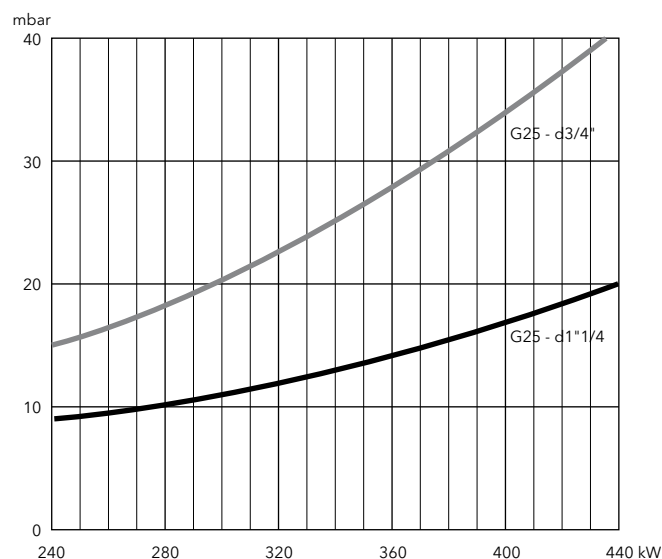

PERDITE DI CARICO

Dati riferiti alla perdita di carico di testa bruciatore + rampa gas.
Valori espressi in mbar.

NC46 GX E 907/8A

Potenza bruciatore (kW)	GPL G31 Hi = 25,89 kWh/m ³	
	d3/4"-Rp1"1/4	d1"1/2-Rp1"1/2
240	10	8
280	11	9
320	13	9
360	15	11
400	17	13
440	20	15

GPL

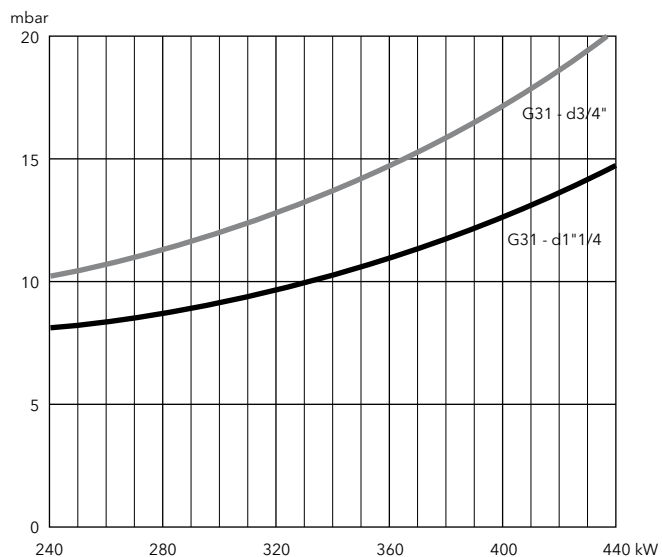

NC61 GX907/8A

- Bruciatori monoblocco ad aria soffiata, a regolazione di potenza modulante o bistadio progressivo a camma elettronica, destinati ad usi civili e industriali, previsti per funzionare con:
 - gas metano (G20/G25, $H_u = 8,83 \dots 10,35 \text{ kWh/m}^3$);
 - GPL (G31, $H_u = 25,89 \text{ kWh/m}^3$).
- Emissioni: <70 mg/kWh (Low NOx classe 3)
- Indice di protezione: IP41



DATI TECNICI

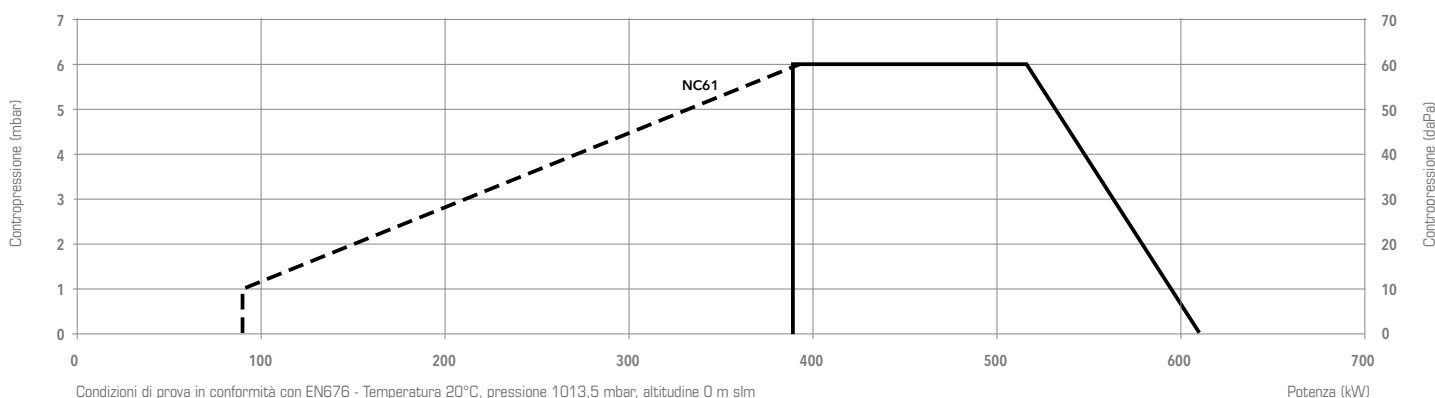

Modello	NC61 GX907/8		
Range di potenza	(90) 390 - 610 kW		
Pressione gas	20 - 300 mbar		
Programmatore di comando / Rilevatore fiamma	BT3... / ionizzazione		
Motore ventilatore	230 V - 50 Hz - 750 W		
Consumo elettrico	760 W		
Livello sonoro (LpA)	71 dB(A)		
Certificato CE	0085 CN 0192		
Tipo testa di combustione	T1		T2
Bruciatore	MBC700 d1"1/2-Rp1"1/2/TC	3833778	3833779
completo	MBC300 d3/4"-Rp1"1/4/TC	3833776	3833777

ALTRE VERSIONI DISPONIBILI

- Ver. Versioni per ventilazione continua e post-ventilazione
- 72h Versioni per funzionamento continuo 72h

ACCESSORI

Kit regolatore di potenza RWF50	pag. 174
Kit raccordo presa aria dall'esterno RG12 (Ø 200 mm)	pag. 176
Piastra per attacco caldaia CP4	pag. 177

NOTA:
i bruciatori della serie 907/8 a camma elettronica rispondono al nuovo DL183/2017 aggiungendo il modulo LCM e la regolazione ossigeno che trovate nella sezione accessori (pag. 175)

DIMENSIONI

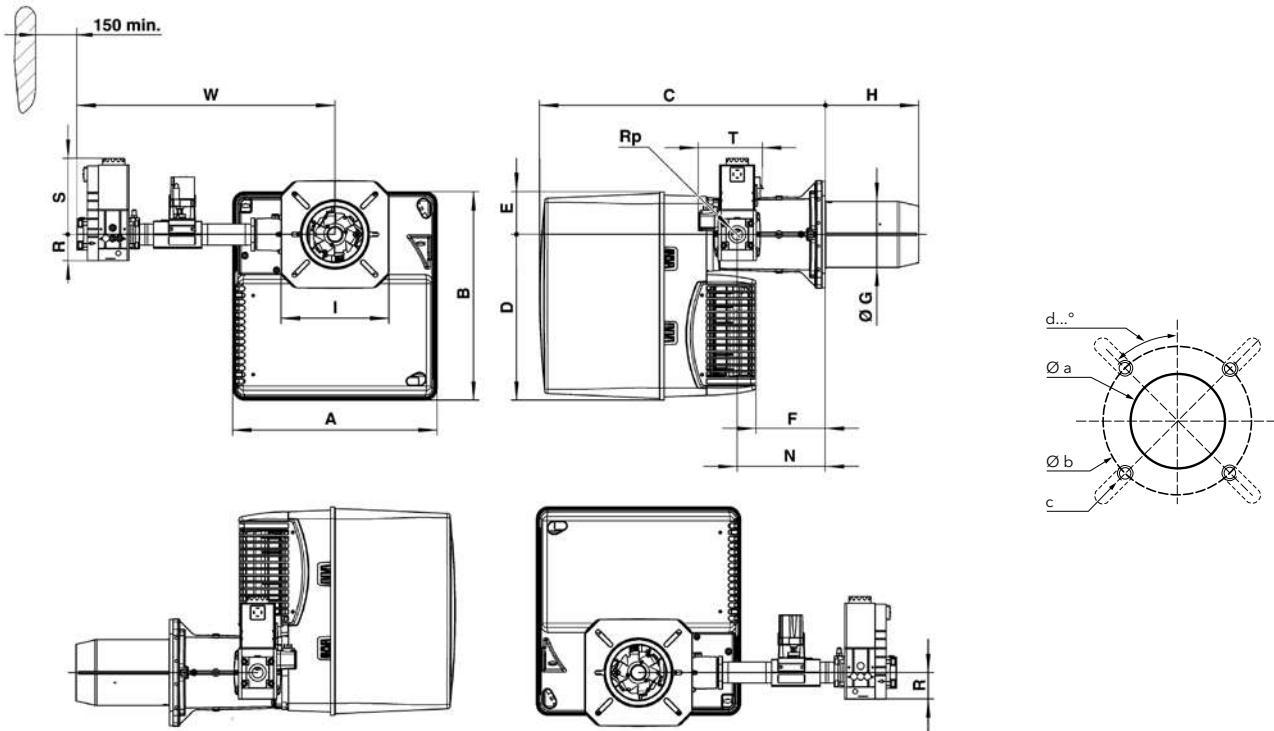

Modello rampa	A	B	C	D	E	F	ØG	H		I	N	Rp	R	S	T	W
								T1	T2							
d1"1/2-Rp1"1/2/TC	465	475	640	377	97	149	150	220	360	245	195	1"1/2	80	185	160	649
d3/4"-Rp1"1/4/TC	465	475	640	377	97	149	150	220	360	245	195	1"1/4	60	173	146	587

Flangia di fissaggio:

Øa (mm)	b (mm)	c	d
190-240	200-270	M10	45°

IMBALLO

Il bruciatore viene consegnato in 3 imballi contenenti:

- corpo del bruciatore
- testa di combustione con guarnizione flangiata e viti di fissaggio
- rampa gas con filtro gas; il filtro è integrato nelle valvole filettate (fino a 2") e separato in quelle flangiate (DN65/80/100)

Incluso nella spedizione:

- sacchetto contenente accessori per l'installazione
- sacchetto contenente documentazione tecnica (manuale di istruzioni, dati tecnici, schema elettrico, esploso e lista dei pezzi di ricambio)

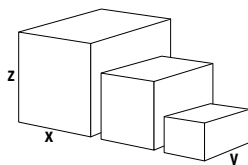

Componenti		Dimensioni (mm)			Peso lordo (kg)
		X	Y	Z	
Corpo	NC61	490	490	590	28,6
	T1	750	260	295	8,9
Testa di combustione	T2	895	260	295	10,1
	d1"1/2-Rp1"1/2/TC	670	540	380	12
Rampa gas	d3/4"-Rp1"1/4/TC	670	540	380	12

PERDITE DI CARICO

Dati riferiti alla perdita di carico di testa bruciatore + rampa gas.
Valori espressi in mbar.

NC61 GX907/8A

Potenza bruciatore (kW)	Gas metano G20 Hi = 10,35 kWh/m ³		Gas metano G25 Hi = 8,83 kWh/m ³	
	d3/4"-Rp1"1/4	d1"1/2-Rp1"1/2	d3/4"-Rp1"1/4	d1"1/2-Rp1"1/2
400	23	8	32	10
450	29	10	40	12
500	35	12	50	15
550	42	14	61	18
600	50	16	73	22

Gas metano G20

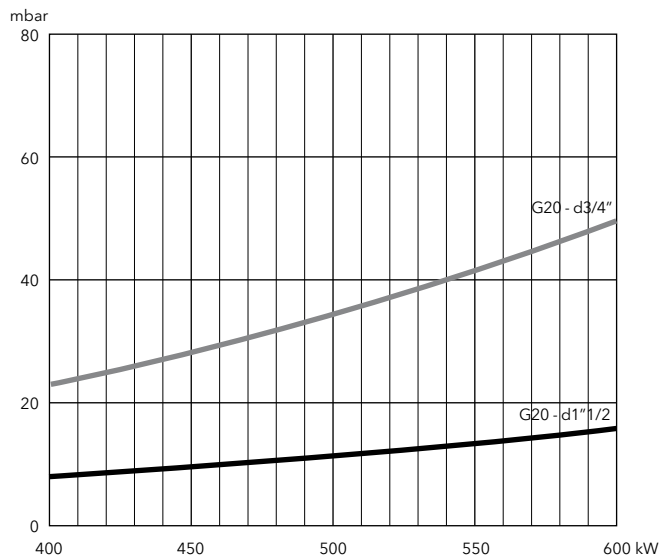

Gas metano G25

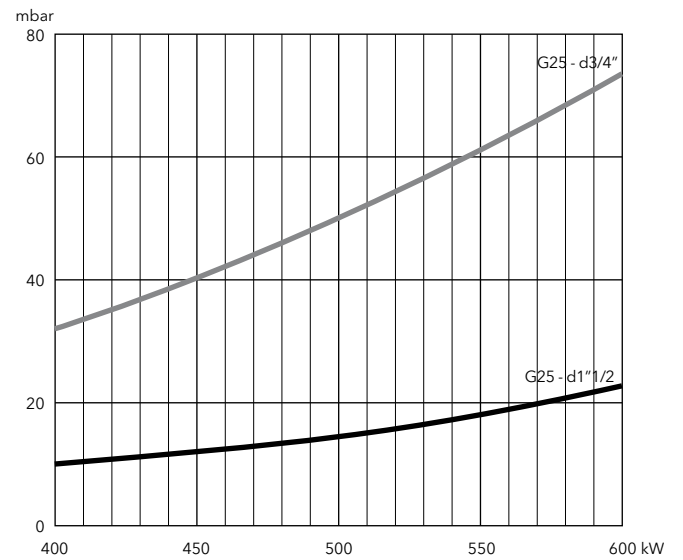

PERDITE DI CARICO

Dati riferiti alla perdita di carico di testa bruciatore + rampa gas.
Valori espressi in mbar.

NC61 GX907/8A

Burner output (kW)	Gas metano G25 Hi = 8,83 kWh/m ³	
	d3/4"-Rp1"1/4	
400	13	
450	15	
500	18	
550	21	
600	25	

GPL

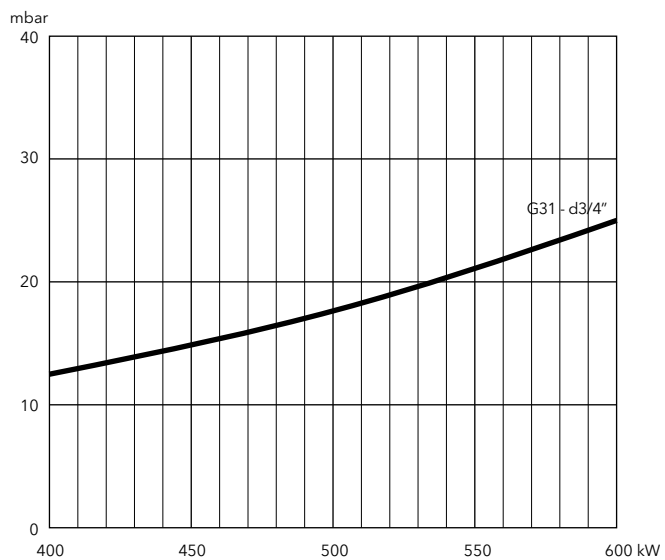

NC75 GX907/8A

- Bruciatori monoblocco ad aria soffiata, a regolazione di potenza modulante o bistadio progressivo a camma elettronica, destinati ad usi civili e industriali, previsti per funzionare con:
 - gas metano (G20/G25, $H_u = 8,83...10,35 \text{ kWh/m}^3$);
 - GPL (G31, $H_u = 25,89 \text{ kWh/m}^3$).
- Emissioni: <70 mg/kWh (Low NOx classe 3)
- Indice di protezione: IP41



DATI TECNICI

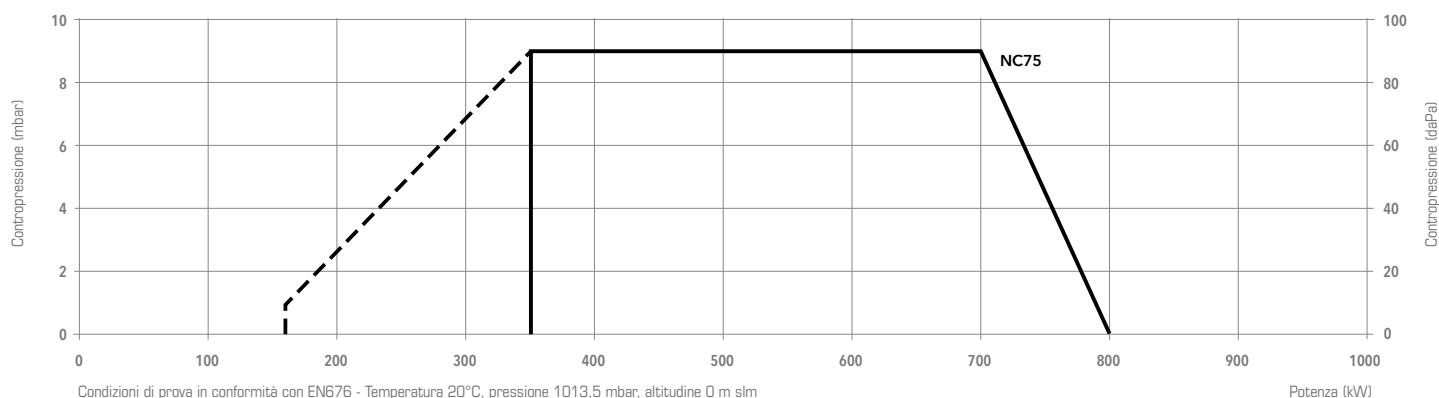

Modello	NC75 GX9		
Range di potenza	(160) 350 – 800 kW		
Pressione gas	20 – 300 mbar		
Programmatore di comando / Rilevatore fiamma	BT3... / ionizzazione		
Motore ventilatore	230/400 V – 50 Hz – 1,1 kW		
Consumo elettrico	53 + 1700 W		
Livello sonoro (LpA)	77 dB(A)		
Certificato CE	0476 DN 1270		
Tipo testa di combustione	T1	T2	T3
Bruciatore completo	VGD20-5011 s2"-Rp2"/TC su richiesta MBC1900 d65-DN65/TC 3837387 MBC1200 d2"-Rp2"/TC 3837388 MBC700 d1"1/2-Rp2"/TC 3837389 MBC300 d3/4"-Rp1"1/4/TC 3837390	su richiesta 3837392 3837393 3837394 3837395	su richiesta 3837397 3837398 3837399 3837400

ALTRE VERSIONI DISPONIBILI

- Ver. Versioni per ventilazione continua e post-ventilazione
- PED Versioni PED per funzionamento continuo

ACCESSORI

Kit regolatore di potenza RWF50/RWF55	pag. 174
Kit raccordo presa aria dall'esterno RG3 (Ø 250 mm)	pag. 176
Piastra per attacco caldaia CP4	pag. 177

NOTA:
i bruciatori della serie 907/8 a camma elettronica rispondono al nuovo DL183/2017 aggiungendo il modulo LCM e la regolazione ossigeno che trovate nella sezione accessori (pag. 175)

DIMENSIONI

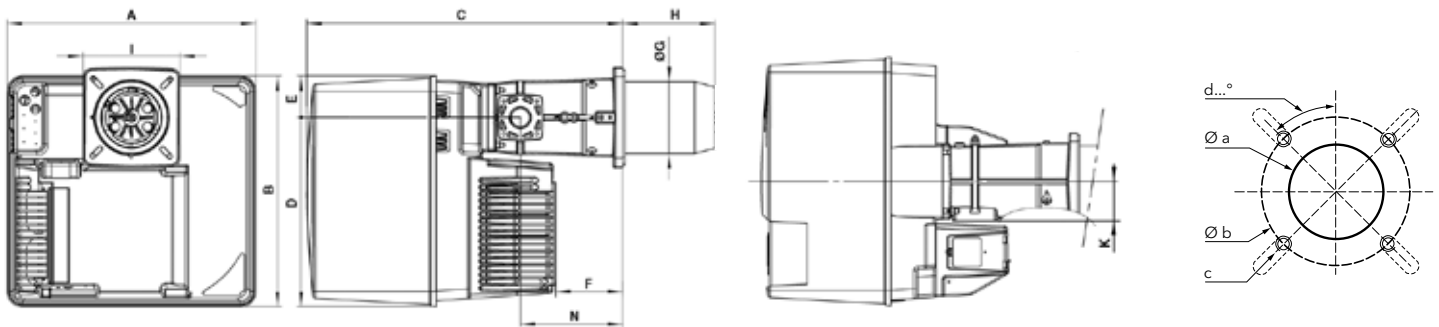

A	B	C	D	E	F	ØG	H			I	K	N
							T1	T3	T2			
581	549	752	450	99	164	170	285	395	505	230x238	89	244

Øa (mm)	b (mm)	c	d
195	220-260	M10	45°

Rampe gas

Rampa tipo "d":

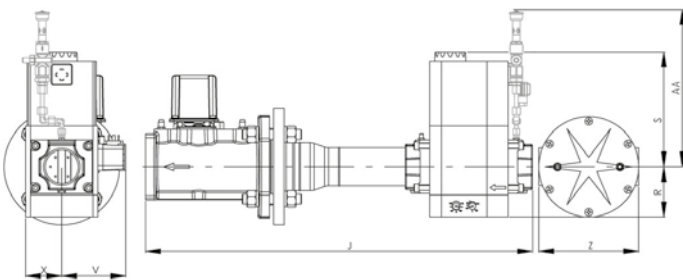

Modello	J	R	S	V	X	Z	AA*
d65-DN65	490	183	245	110	98	290	385
d2"-Rp2"	700	96	330	125	81	-	385
d1 1/2"-Rp2"	622	80	185	102	57	-	320
d3/4"-Rp1 1/4"	460	60	173	88	58	-	320

Rampa tipo "s":

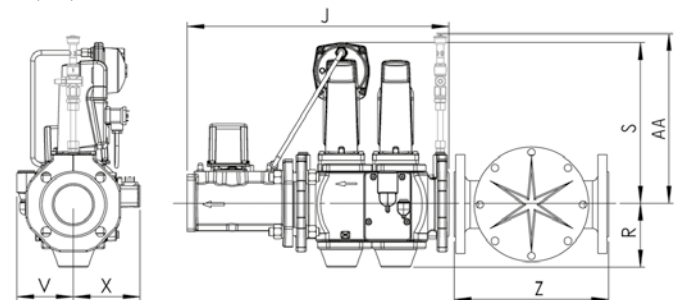

Modello	J	R	S	V	X	Z	AA*
s65-DN65	490	118	300	106	126	290	365

IMBALLO

Il bruciatore viene consegnato in 3 imballi contenenti:

- corpo del bruciatore
- testa di combustione con guarnizione flangiata e viti di fissaggio
- rampa gas con filtro gas; il filtro è integrato nelle valvole filettate (fino a 2") e separato in quelle flangiata (DN65/80/100)

Incluso nella spedizione:

- sacchetto contenente accessori per l'installazione
- sacchetto contenente documentazione tecnica (manuale di istruzioni, dati tecnici, schema elettrico, esploso e lista dei pezzi di ricambio)

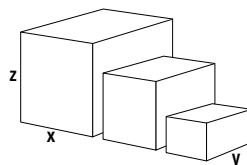

Componenti		Dimensioni (mm)			Peso lordo (kg)
		X	Y	Z	
Corpo	NC75	800	600	850	54
	T1	780	265	280	12,3
	T2	1010	265	280	14,4
Testa di combustione	T3	1010	265	280	13,4
	s65-DN65/TC	670	550	380	29
	d65-DN65/TC	670	550	380	33
Rampa gas	d2"-Rp2"/TC	670	550	380	22
	d1 1/2"-Rp2"/TC	670	550	380	21
	d3/4"-Rp1 1/4"/TC	670	550	380	12

PERDITE DI CARICO

Dati riferiti alla perdita di carico di testa bruciatore + rampa gas.
Valori espressi in mbar.

NC75 GX907/8A

Potenza bruciatore (kW)	Gas metano G20 Hi = 10,35 kWh/m ³				
	d3/4-Rp1"1/4	d1"1/2-Rp2"	d2"-Rp2"	d65-DN65	s2"-Rp2"
350	21	7	6	6	4
450	32	11	9	9	7
550	44	16	13	13	10
650	58	22	18	17	14
750	75	28	23	21	18
850	95	36	28	26	24

Gas metano G20

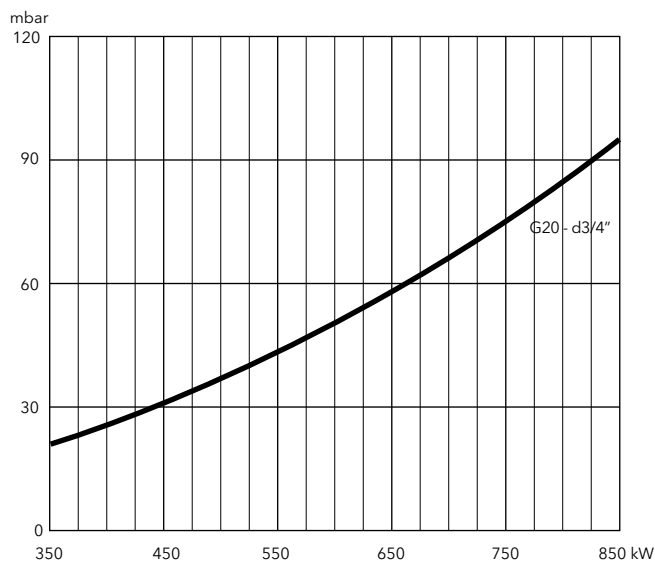

Gas metano G20

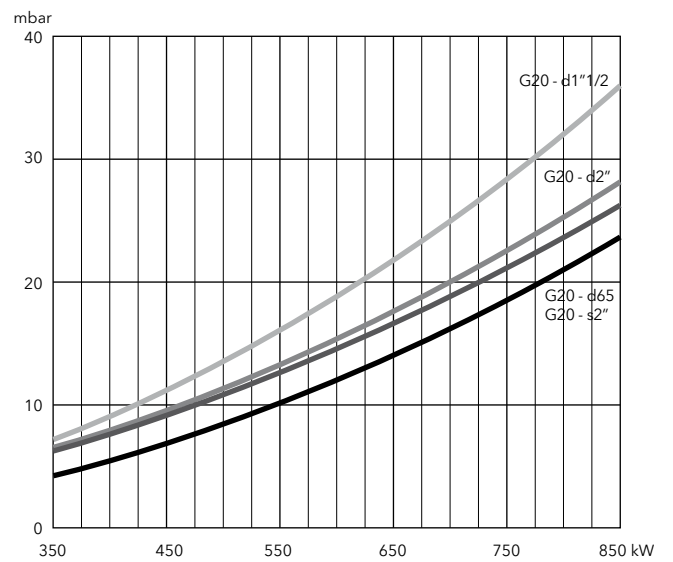

PERDITE DI CARICO

Dati riferiti alla perdita di carico di testa bruciatore + rampa gas.
Valori espressi in mbar.

Potenza bruciatore (kW)	Gas metano G25 Hi = 8,83 kWh/m ³					GPL G31
	d3/4-Rp1"1/4	d1"1/2-Rp2"	d2"-Rp2"	d65-DN65	s2"-Rp2"	d1"1/2-Rp2"
350	21	8	6	6	6	4
450	35	12	10	10	10	7
550	53	18	14	14	14	12
650	74	26	20	19	19	17
750	98	34	26	24	24	22
850	125	44	33	30	30	28

Gas metano G25

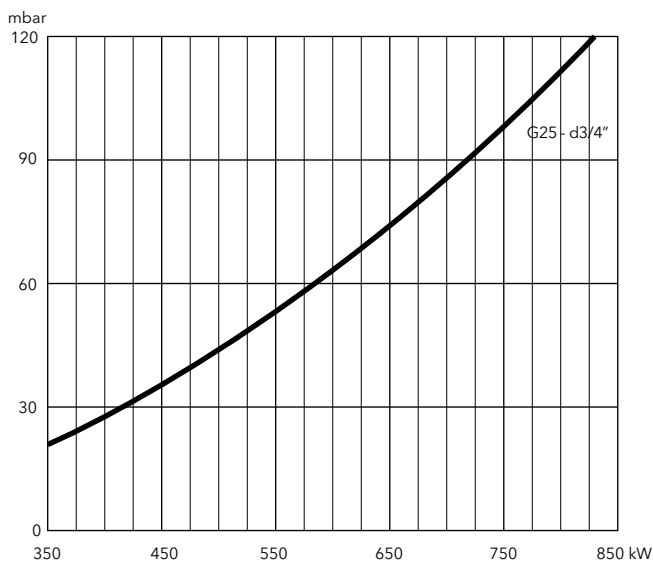

Gas metano G25

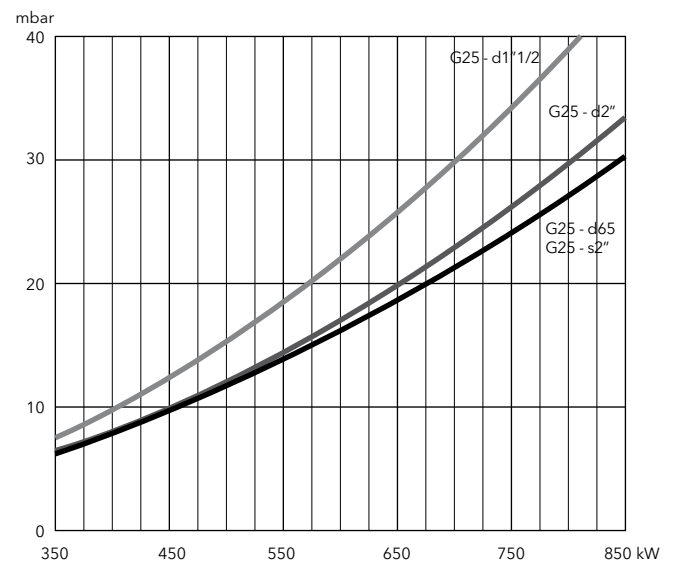

GPL

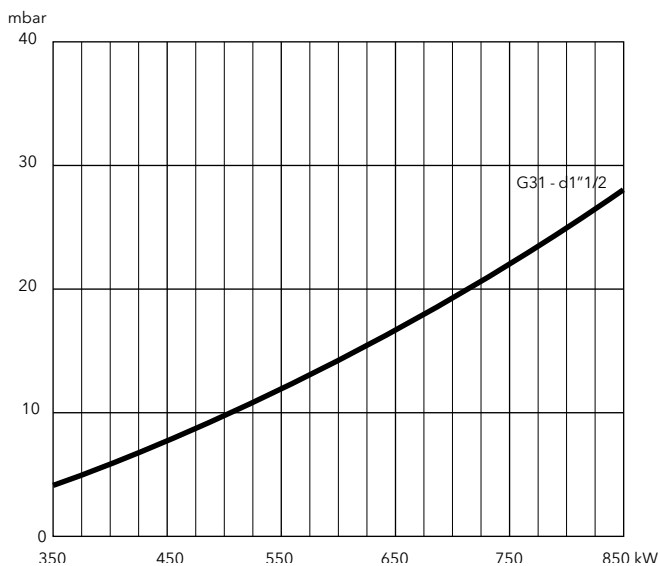

NC95 GX907/8A
NC120 GX907/8A

- Bruciatori monoblocco ad aria soffiata, a regolazione di potenza modulante o bistadio progressivo a camma elettronica, destinati ad usi civili e industriali, previsti per funzionare con:
 - gas metano (G20/G25, $H_u = 8,83 \dots 10,35 \text{ kWh/m}^3$);
 - GPL (G31, $H_u = 25,89 \text{ kWh/m}^3$).
- Emissioni: <70 mg/kWh (Low NOx classe 3)
- Indice di protezione: IP21



DATI TECNICI

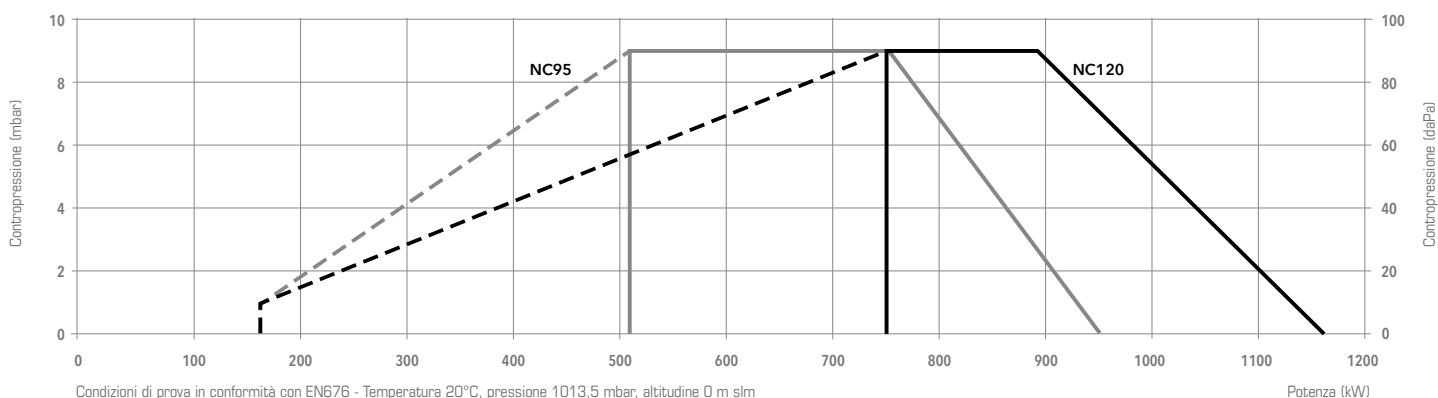

		NC95 GX907/8A			NC120 GX907/8A		
Range di potenza		(160) 510 - 950 kW			(160) 750 - 1160 kW		
Pressione gas		20 - 300 mbar			20 - 300 mbar		
Programmatore di comando / Rilevatore fiamma		BT3... / ionizzazione			BT3... / ionizzazione		
Motore ventilatore		230/400 V - 50 Hz - 1,5 kW			230/400 V - 50 Hz - 1,5 kW		
Consumo elettrico		55 + 1750 W			55 + 2100 W		
Livello sonoro (LpA)		77 dB(A)			77 dB(A)		
Certificato CE		0085 CN 0192			0085 CN 0192		
Testa di combustione		T1	T2	T3	T1	T2	T3
Bruciatore completo	MBC1900 d65-DN65/TC	3833984	3833985	3833986	3833990	3833991	3833992
	MBC1200 d2"-Rp2"/TC	3833791	3833792	3833793	3833797	3833798	3833799
	MBC700 d1"1/2-Rp2"/TC	3833788	3833789	3833790	3833794	3833795	3833796
	MBC300 d3/4"-Rp1"1/4/TC	3834091	3834092	3834093	3834094	3834097	3834098

ALTRE VERSIONI DISPONIBILI

- Ver. Versioni per ventilazione continua e post-ventilazione
- PED Versioni PED per funzionamento continuo

ACCESSORI

Kit regolatore di potenza RWF50/RWF55	pag. 174
Kit raccordo presa aria dall'esterno RG3 (Ø 250 mm)	pag. 176
Piastra per attacco caldaia CP4	pag. 177

NOTA:
i bruciatori della serie 907/8 a camma elettronica rispondono al nuovo DL183/2017 aggiungendo il modulo LCM e la regolazione ossigeno che trovate nella sezione accessori (pag. 175)

DIMENSIONI

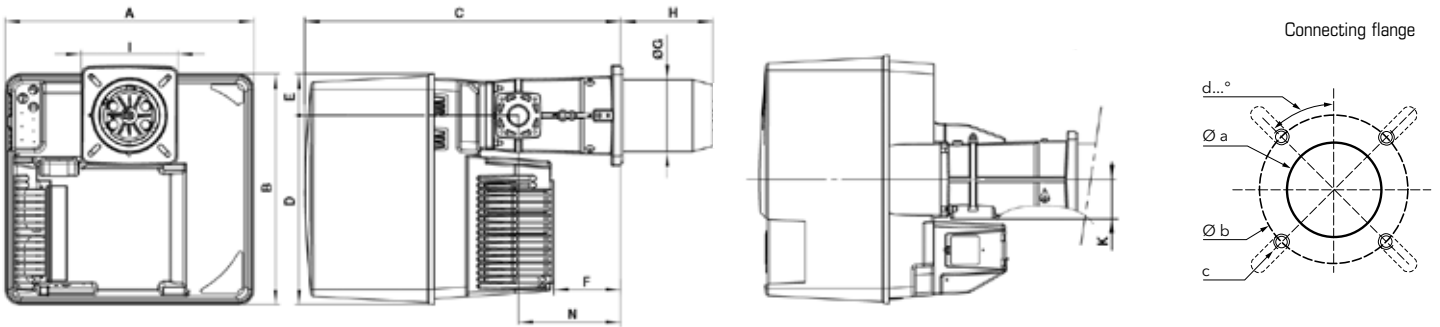

A	B	C	D	E	F	ØG	H			I	K	N
							T1	T3	T2			
581	549	752	450	99	164	170	285	395	505	230x238	89	244

Øa (mm)	b (mm)	c	d
195	220-260	M10	45°

Rampe gas

Rampa tipo "d":

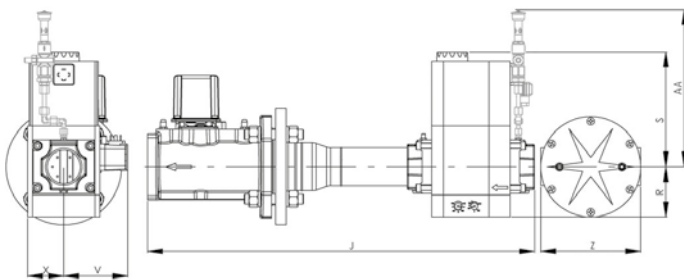

	J	R	S	V	X	Z	AA*
d65-DN65	490	183	245	110	98	290	385
d2"-Rp2"	700	96	330	125	81	-	385
d1"1/2-Rp2"	622	80	185	102	57	-	320
d3/4"-Rp1"1/4	460	60	173	88	58	-	320

*: in configurazione PED

IMBALLO

Il bruciatore viene consegnato in 3 imballi contenenti:

- corpo del bruciatore
- testa di combustione con guarnizione flangiata e viti di fissaggio
- rampa gas con filtro gas; il filtro è integrato nelle valvole filettate (fino a 2") e separato in quelle flangiatae (DN65/80/100)

Incluso nella spedizione:

- sacchetto contenente accessori per l'installazione
- sacchetto contenente documentazione tecnica (manuale di istruzioni, dati tecnici, schema elettrico, esploso e lista dei pezzi di ricambio)

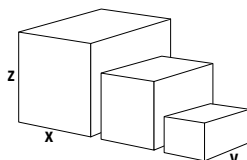

Componente		Dimensioni (mm)			Peso lordo (kg)
		X	Y	Z	
Corpo bruciatore	NC95	800	600	850	56
	NC120	800	600	850	56
Testa di combustione	T1	780	265	280	12,3
	T2	1010	265	280	14,4
	T3	1010	265	280	13,4
Rampa gas	d65-DN65/TC	670	550	380	33
	d2"-Rp2"/TC	670	550	380	22
	d1"1/2-Rp2"/TC	670	550	380	21
	d3/4"-Rp1"1/4/TC	670	550	380	12

PERDITE DI CARICO

Dati riferiti alla perdita di carico di testa bruciatore + rampa gas.
Valori espressi in mbar.

NC95 GX907/8A

Potenza bruciatore (kW)	Gas metano G20 Hi = 10,35 kWh/m ³				Gas metano G25 Hi = 8,83 kWh/m ³				GPL G31
	d3/4-Rp1"1/4	d1"1/2-Rp2"	d2"-Rp2"	d65-DN65	d3/4-Rp1"1/4	d1"1/2-Rp2"	d2"-Rp2"	d65-DN65	d1"1/2-Rp2"
450	22	8	7	4	27	10	8	5	5
550	31	11	9	6	39	14	11	8	7
650	43	15	11	9	54	19	14	11	9
750	57	19	14	12	63	25	17	14	11
850	73	24	17	15	94	31	21	18	14
950	93	30	21	18	119	39	26	23	18

Gas metano G20

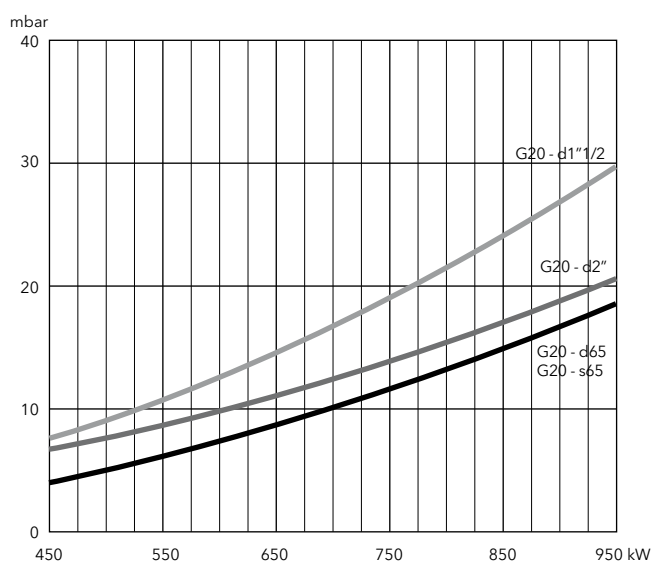

Gas metano G25

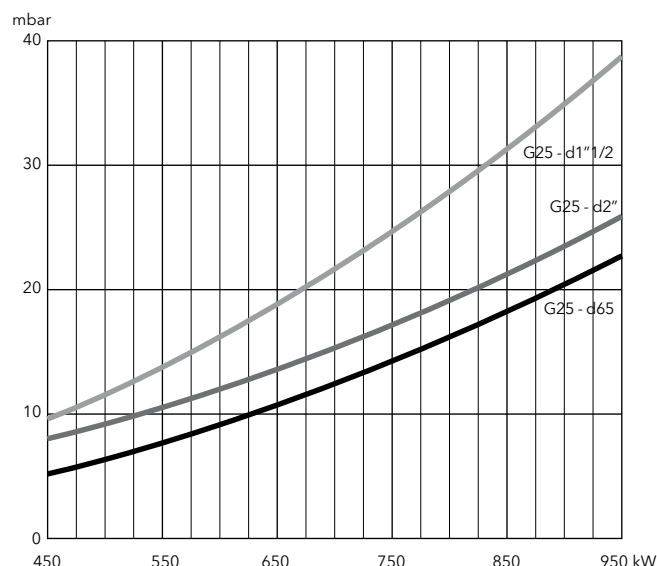

Gas metano G20, G25

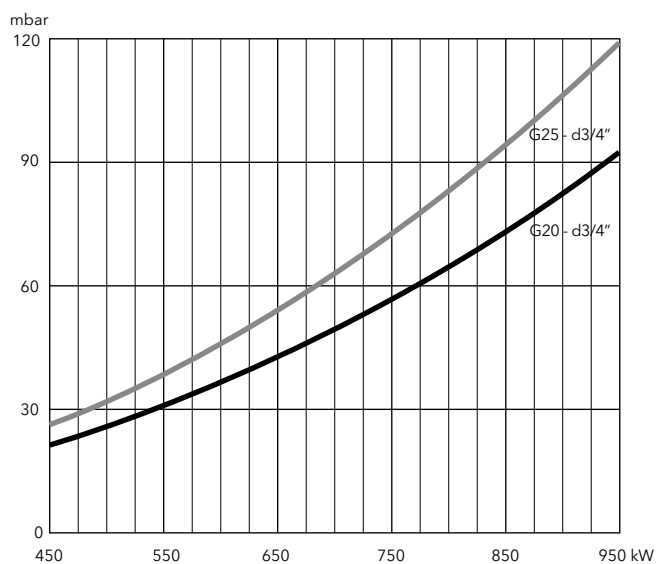

GPL

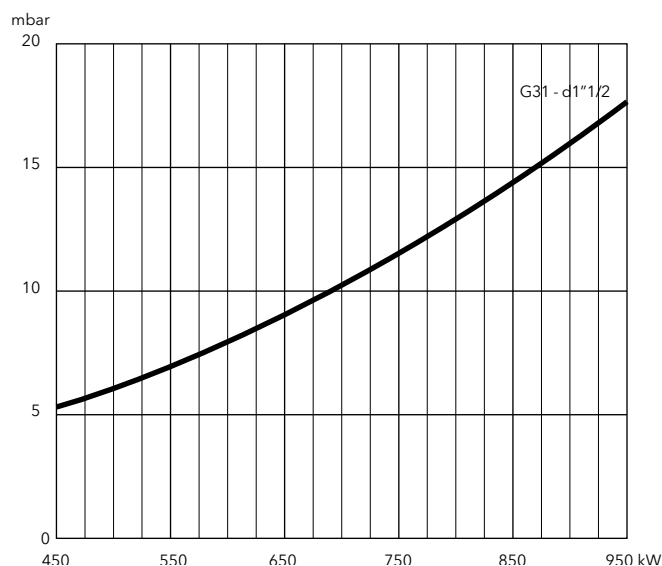

PERDITE DI CARICO

Dati riferiti alla perdita di carico di testa bruciatore + rampa gas.
Valori espressi in mbar.

NC120 GX907/8A

Potenza bruciatore (kW)	Gas metano G20 Hi = 10,35 kWh/m ³				Gas metano G25 Hi = 8,83 kWh/m ³				GPL G31
	d3/4-Rp1"1/4	d1"1/2-Rp2"	d2"-Rp2"	d65-DN65	d3/4-Rp1"1/4	d1"1/2-Rp2"	d2"-Rp2"	d65-DN65	d1"1/2-Rp2"
700	40	16	12	10	60	21	14	10	10
800	53	20	14	13	79	27	17	13	12
900	68	25	17	16	100	34	21	16	15
1000	84	31	21	20	126	42	26	20	18
1100	103	37	25	24	154	50	31	24	22
1200	123	44	29	29	186	59	36	29	26

Gas metano G20

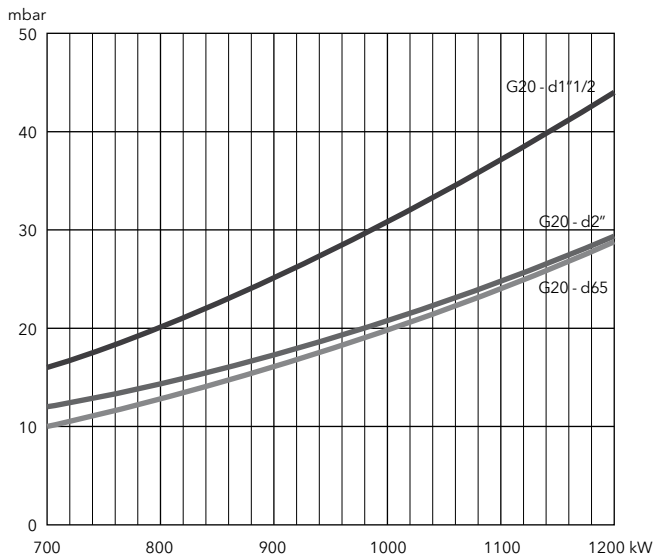

Gas metano G25

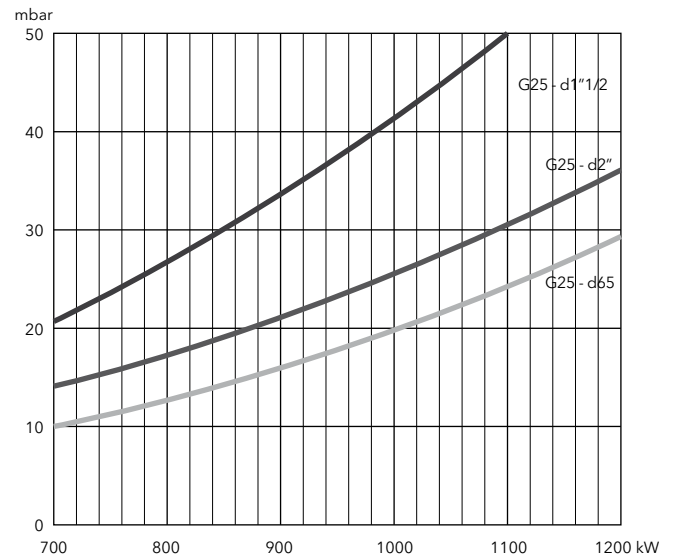

Gas metano G20, G25

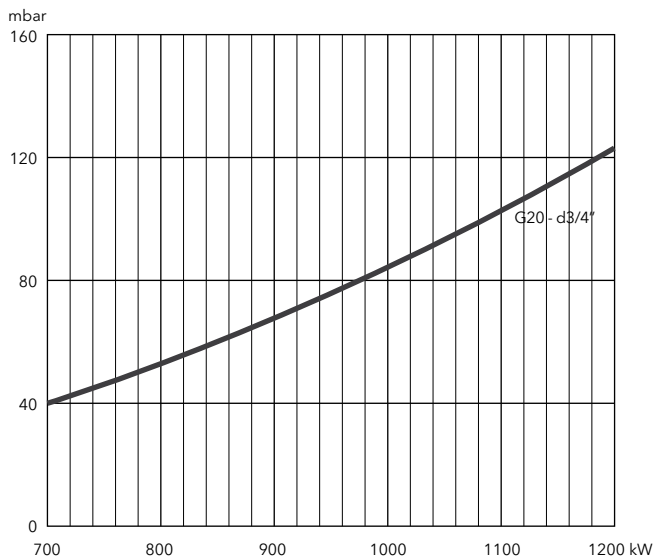

GPL

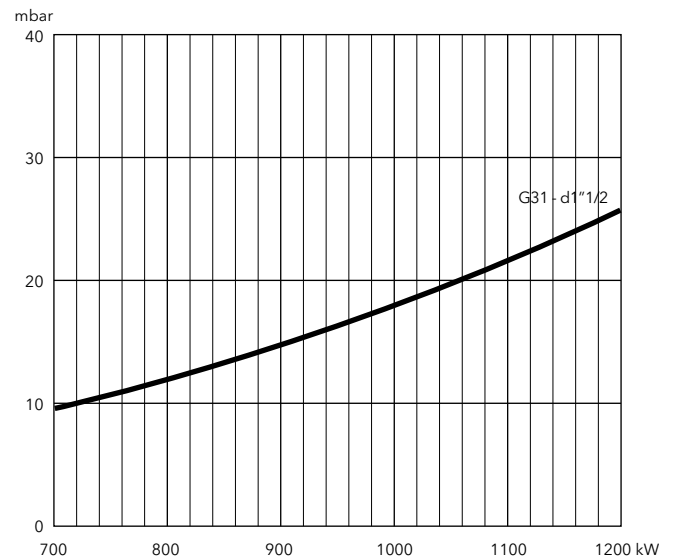

NC160 GX907/8A
NC210 GX907/8A

- Bruciatori monoblocco ad aria soffiata, a regolazione di potenza modulante o bistadio progressivo a camma elettronica, destinati ad usi civili e industriali, previsti per funzionare con:
 - gas metano (G20/G25, $H_u = 8,83...10,35 \text{ kWh/m}^3$);
 - GPL (G31, $H_u = 25,89 \text{ kWh/m}^3$).
- Emissioni: <70 mg/kWh (Low NOx classe 3)
- Indice di protezione: IP21



DATI TECNICI

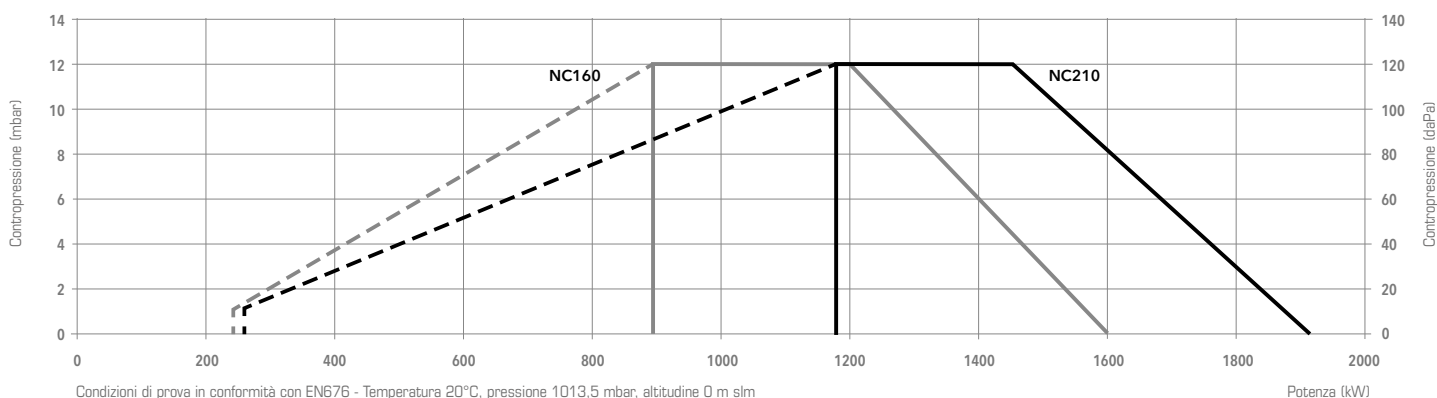

	NC160 GX907/8A			NC210 GX907/8A			
Range di potenza	(240) 890 - 1600 kW			(260) 1180 - 1900 kW			
Pressione gas	20 - 300 mbar			20 - 300 mbar			
Programmatore di comando / Rilevatore fiamma	BT3... / IRD 1020.1			BT3... / IRD 1020.1			
Motore ventilatore	230/400 V - 50 Hz - 2,2 kW			230/400 V - 50 Hz - 2,5 kW			
Consumo elettrico	55 + 2600 W			55 + 3400 W			
Livello sonoro (LpA)	77,2 dB(A)			79 dB(A)			
Certificato CE	0085 CN 0192			0085 CN 0192			
Testa di combustione	T1	T2	T3	T1	T2	T3	
Bruciatore	VGD 40-065 s65-DN65/TC	3833941	3833942	3833943	3833929	3833931	3833932
Bruciatore completo	MBC1900 d65-DN65/TC	3833818	3833819	3833820	3833827	3833828	3833829
	MBC1200 d2"-Rp2"/TC	3833815	3833816	3833817	3833824	3833825	3833826
	MBC700 d1"1/4-Rp1"1/4/TC	su richiesta	su richiesta	su richiesta	su richiesta	su richiesta	su richiesta

ALTRE VERSIONI DISPONIBILI

- Ver. Versioni per ventilazione continua e post-ventilazione
- PED Versioni PED per funzionamento continuo

ACCESSORI

Kit regolatore di potenza RWF50/RWF55	pag. 174
Kit raccordo presa aria dall'esterno RG3 (Ø 250 mm)	pag. 176
Piastra per attacco caldaia CP51	pag. 177

NOTA:
i bruciatori della serie 907/8 a camma elettronica rispondono al nuovo DL183/2017 aggiungendo il modulo LCM e la regolazione ossigeno che trovate nella sezione accessori (pag. 175)

DIMENSIONI

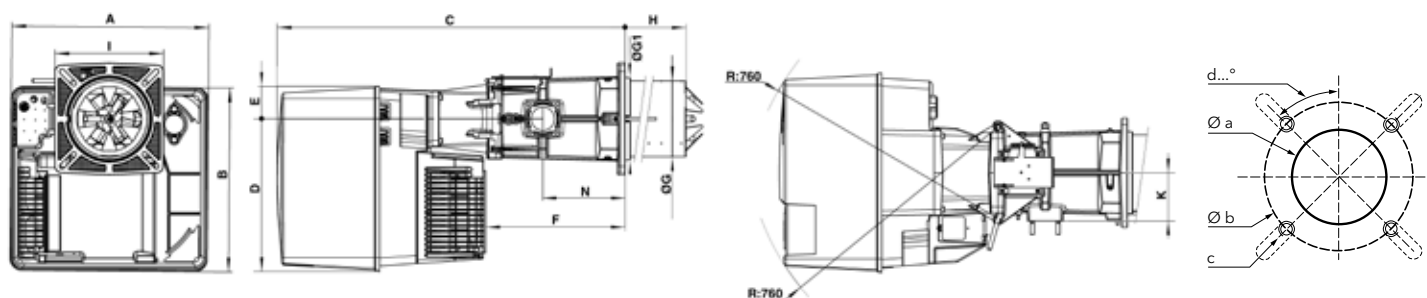

A	B	C	D	E	F	ØG	ØG1	H			I	K	N
								T1	T3	T2			
592	553	1050	456	97	421	227	245	310	410	510	326x335	144	247

Øa (mm)	b (mm)	c	d
250	300-400	M12	45°

Rampe gas

Rampa tipo "d":

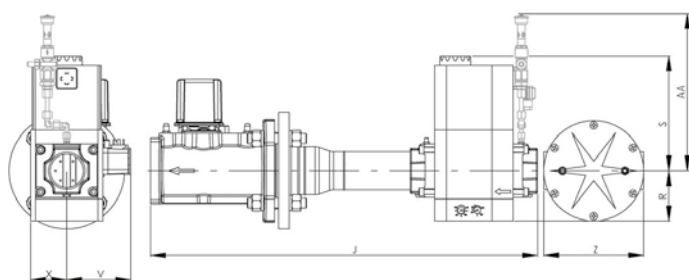

	J	R	S	V	X	Z	AA*
d65-DN65	490	183	245	110	98	290	385
d2"-Rp2"	700	96	330	125	81	-	385
d1 1/4-Rp1 1/4	622	80	185	102	57	-	320

Rampa tipo "s":

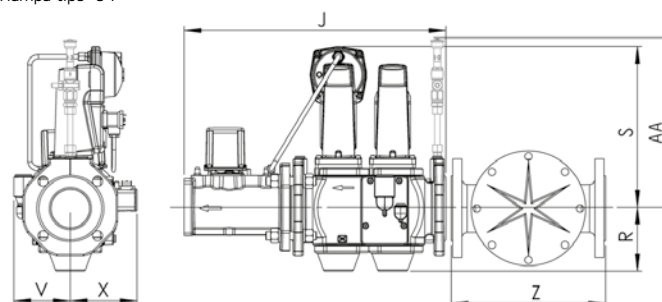

	J	R	S	V	X	Z	AA*
s65-DN65	490	118	300	106	126	290	365

*: in configurazione PED

IMBALLO

Il bruciatore viene consegnato in 3 imballi contenenti:

- corpo del bruciatore
- testa di combustione con guarnizione flangiata e viti di fissaggio
- rampa gas con filtro gas; il filtro è integrato nelle valvole filettate (fino a 2") e separato in quelle flangiate (DN65/80/100)

Incluso nella spedizione:

- sacchetto contenente accessori per l'installazione
- sacchetto contenente documentazione tecnica (manuale di istruzioni, dati tecnici, schema elettrico, esploso e lista dei pezzi di ricambio)

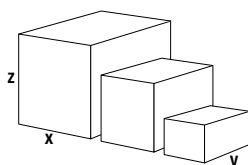

Componenti	Dimensioni (mm)			Peso lordo (kg)	
	X	Y	Z		
Corpo bruciatore	NC160	800	600	850	56
	NC210	800	600	850	56
Testa di combustione	T1	1 000	380	420	26,7
	T2	1 100	380	430	29,4
	T3	1 100	380	430	28
Rampa gas	s65-DN65/TC	790	600	500	29,4
	d65-DN65/TC	670	550	380	33
	d2"-Rp2"/TC	670	550	380	22
	d1 1/4-Rp1 1/4/TC	670	550	380	21

PERDITE DI CARICO

Dati riferiti alla perdita di carico di testa bruciatore + rampa gas.
Valori espressi in mbar.

NC160 GX907/8A

Potenza bruciatore (kW)	Gas metano G20 Hi = 10,35 kWh/m ³				Gas metano G25 Hi = 8,83 kWh/m ³				GPL G31 Hi = 25,89 kWh/m ³
	d1"1/4-Rp1"1/4	d2"-Rp2"	d65-DN65	s65-DN65	d1"1/4-Rp1"1/4	d2"-Rp2"	d65-DN65	s65-DN65	d1"1/4-Rp1"1/4
800	16	9	6	6	22	12	8	8	8
1000	25	13	10	9	34	18	12	12	12
1200	35	18	14	13	48	24	18	18	17
1400	47	24	19	18	64	32	24	24	22
1600	61	31	25	23	83	42	31	31	29

Gas metano G20

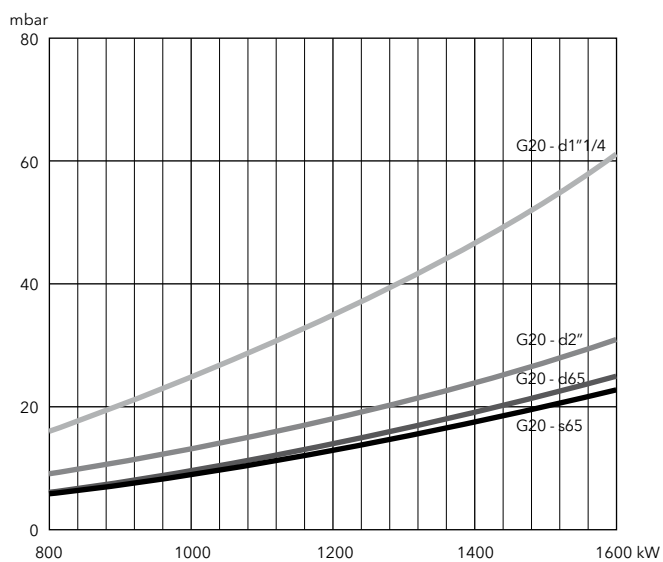

Gas metano G25

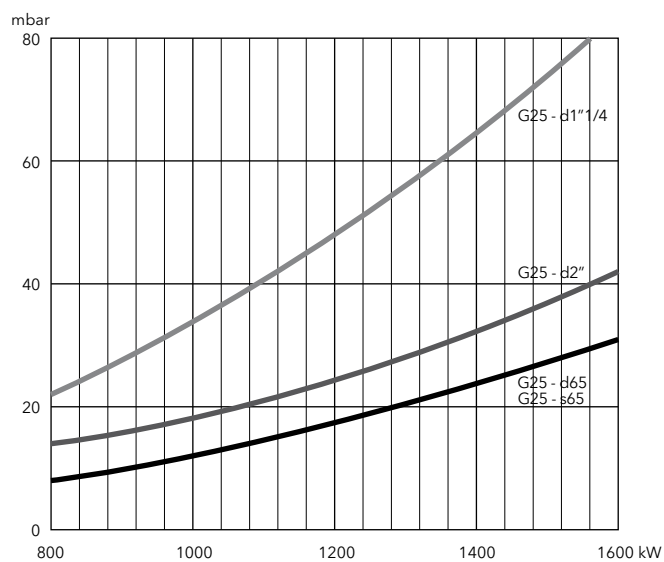

GPL

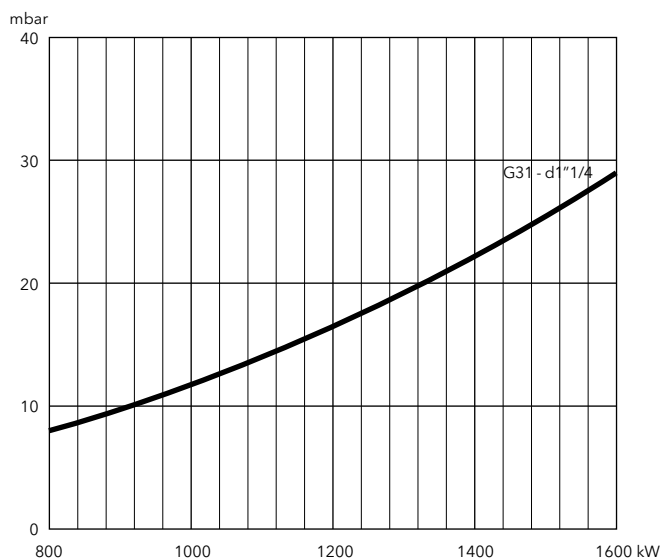

PERDITE DI CARICO

Dati riferiti alla perdita di carico di testa bruciatore + rampa gas.
Valori espressi in mbar.

NC210 GX907/8A

Potenza bruciatore (kW)	Gas metano G20 Hi = 10,35 kWh/m ³				Gas metano G25 Hi = 8,83 kWh/m ³				GPL G31 Hi = 25,89 kWh/m ³	
	d1"1/4-Rp1"1/4	d2"-Rp2"	d65-DN65	s65-DN65	d1"1/4-Rp1"1/4	d2"-Rp2"	d65-DN65	s65-DN65	d1"1/4-Rp1"1/4	d2"-Rp2"
1100	28	15	12	11	39	21	15	15	13	9
1300	39	21	16	16	54	29	21	22	18	11
1500	51	27	21	21	71	37	28	29	23	14
1700	64	34	27	27	91	47	36	37	29	17
1900	80	41	34	34	114	59	45	46	36	20

Gas metano G20

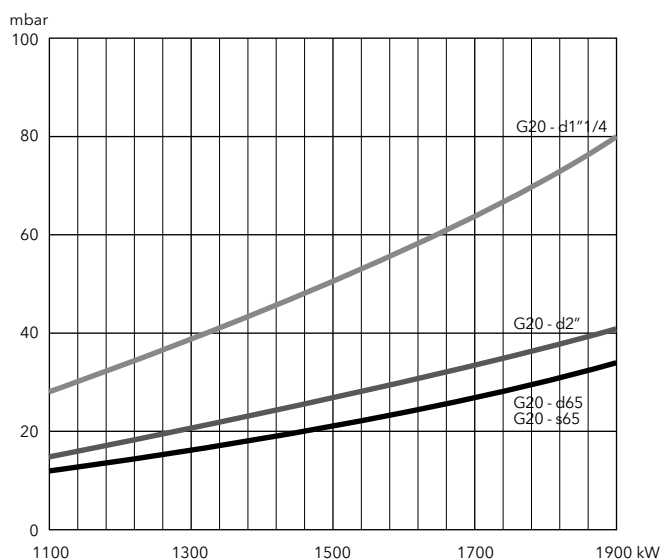

Gas metano G25

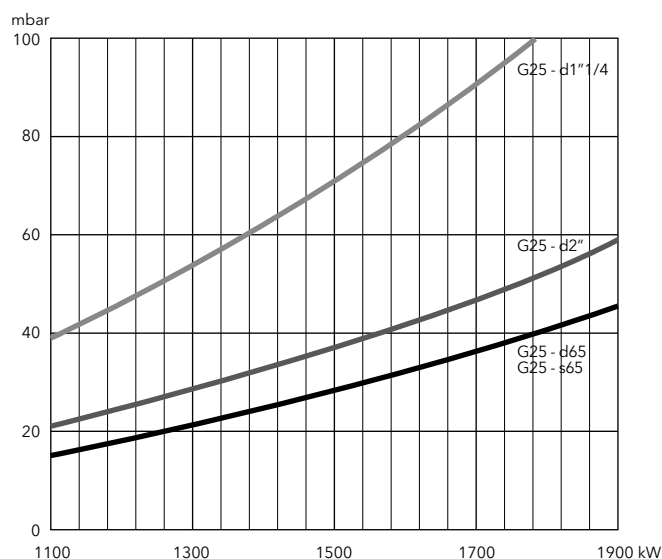

GPL

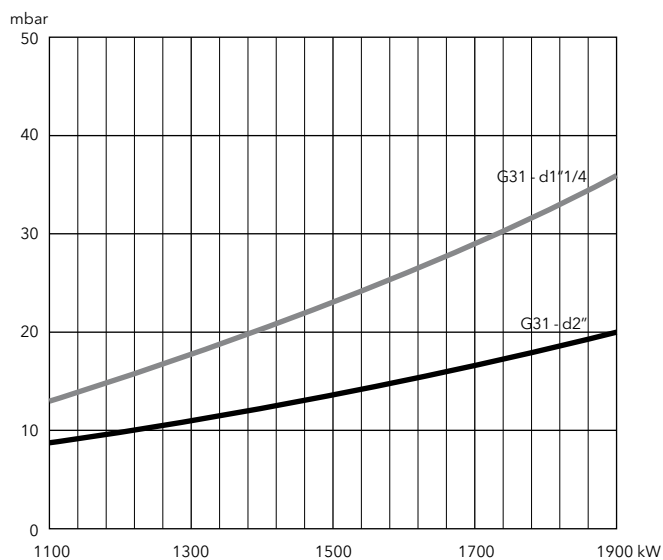

NC75 GX1007/8A

- Bruciatori monoblocco ad aria soffiata, a regolazione di potenza modulante o bistadio progressivo a camma elettronica con controllo velocità giri del ventilatore, destinati ad usi civili e industriali, previsti per funzionare con:
 - gas metano (G20/G25, $H_u = 8,83 \dots 10,35 \text{ kWh/m}^3$);
 - GPL (G31, $H_u = 25,89 \text{ kWh/m}^3$).
- Emissioni: <70 mg/kWh (Low NOx classe 3)
- Indice di protezione: IP21



DATI TECNICI

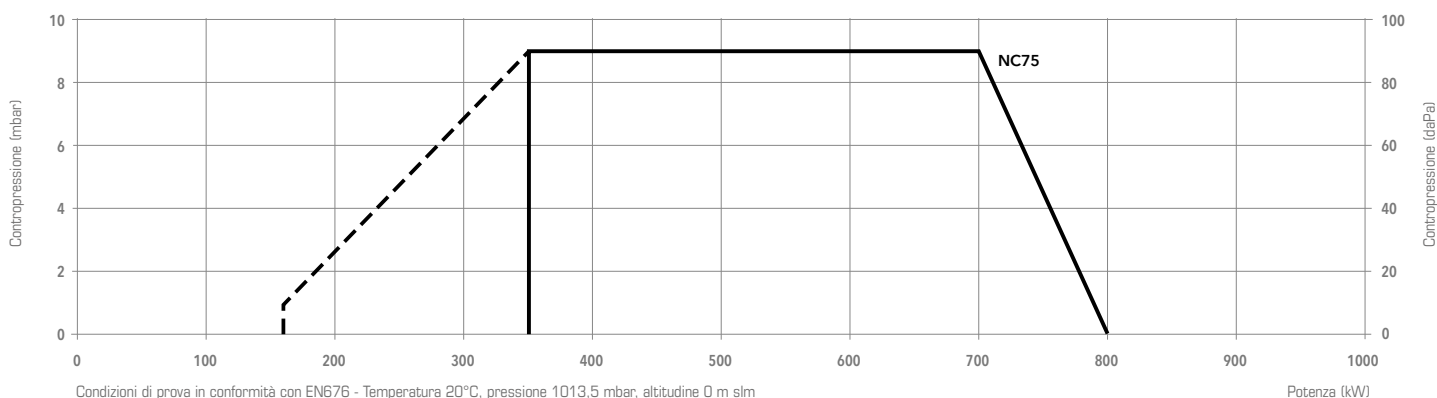

Modello	NC75 GX10		
Range di potenza	(160) 350 – 800 kW		
Pressione gas	20 – 300 mbar		
Programmatore di comando / Rilevatore fiamma	BT3... / ionizzazione		
Motore ventilatore	230/400 V – 50 Hz – 1,1 kW		
Consumo elettrico	53 + 1700 W		
Livello sonoro (LpA)	77 dB(A)		
Certificato CE	0476 DN 1270		
Tipo testa di combustione	T1	T2	T3
Bruciatore completo	VGD20-5011 s2"-Rp2"/TC su richiesta MBC1900 d65-DN65/TC 3837402 MBC1200 d2"-Rp2"/TC 3837403 MBC700 d1"1/2-Rp2"/TC 3837404 MBC300 d3/4"-Rp1"1/4/TC 3837405	su richiesta 3837407 3837408 3837409 3837410	su richiesta 3837412 3837413 3837414 3837415

ALTRE VERSIONI DISPONIBILI

- Ver. Versioni per ventilazione continua e post-ventilazione
- PED Versioni PED per funzionamento continuo

ACCESSORI

Kit regolatore di potenza RWF50/RWF55	pag. 174
Kit raccordo presa aria dall'esterno RG3 (Ø 250 mm)	pag. 176
Piastra per attacco caldaia CP4	pag. 177

NOTA:
i bruciatori della serie 907/8 a camma elettronica rispondono al nuovo DL183/2017 aggiungendo il modulo LCM e la regolazione ossigeno che trovate nella sezione accessori (pag. 175)

DIMENSIONI

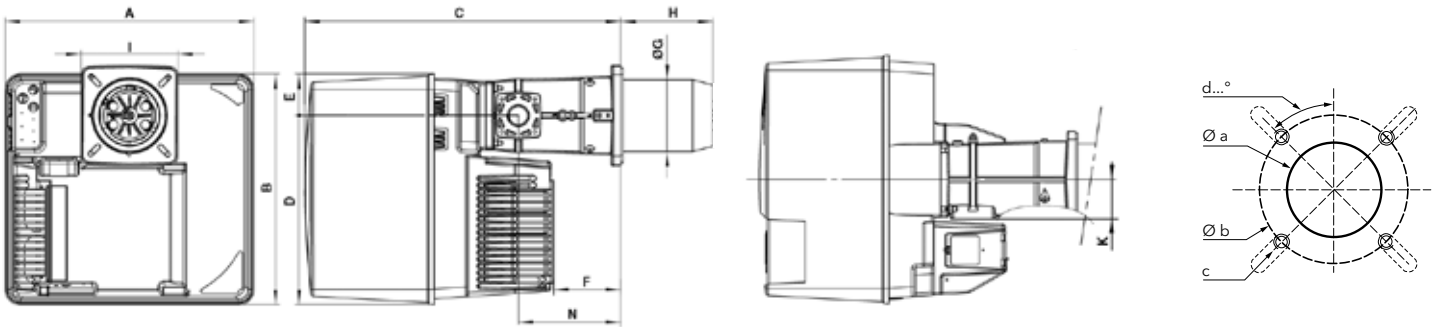

A	B	C	D	E	F	ØG	H			I	K	N
							T1	T3	T2			
581	549	752	450	99	164	170	285	395	505	230x238	89	244

Øa (mm)	b (mm)	c	d
195	220-260	M10	45°

Rampe gas

Rampa tipo "d":

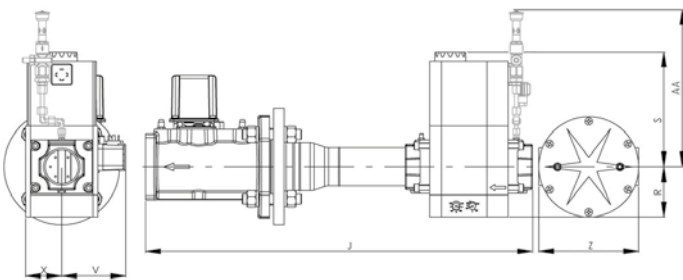

Modello	J	R	S	V	X	Z	AA*
d65-DN65	490	183	245	110	98	290	385
d2"-Rp2"	700	96	330	125	81	-	385
d1 1/2"-Rp2"	622	80	185	102	57	-	320
d3/4"-Rp1 1/4"	460	60	173	88	58	-	320

Rampa tipo "s":

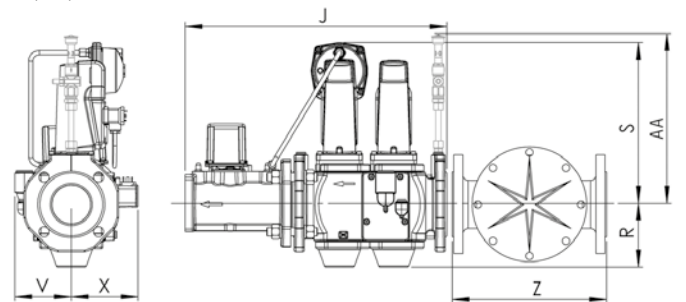

Modello	J	R	S	V	X	Z	AA*
s65-DN65	490	118	300	106	126	290	365

IMBALLO

Il bruciatore viene consegnato in 3 imballi contenenti:

- corpo del bruciatore
- testa di combustione con guarnizione flangiata e viti di fissaggio
- rampa gas con filtro gas; il filtro è integrato nelle valvole filettate (fino a 2") e separato in quelle flangiate (DN65/80/100)

Incluso nella spedizione:

- sacchetto contenente accessori per l'installazione
- sacchetto contenente documentazione tecnica (manuale di istruzioni, dati tecnici, schema elettrico, esploso e lista dei pezzi di ricambio)

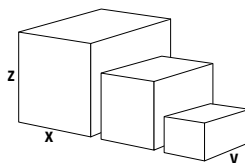

Componenti		Dimensioni (mm)			Peso lordo (kg)
		X	Y	Z	
Corpo	NC75	800	600	850	54
	T1	780	265	280	12,3
	T2	1010	265	280	14,4
Testa di combustione	T3	1010	265	280	13,4
	s2"-Rp2"/TC	670	550	380	29
	d65-DN65/TC	670	550	380	33
Rampa gas	d2"-Rp2"/TC	670	550	380	22
	d1 1/2"-Rp2"/TC	670	550	380	21
	d3/4"-Rp1 1/4"/TC	670	550	380	12

PERDITE DI CARICO

Dati riferiti alla perdita di carico di testa bruciatore + rampa gas.
Valori espressi in mbar.

NC75 GX1007/8A

Potenza bruciatore (kW)	Gas metano G20 Hi = 10,35 kWh/m ³				
	d3/4-Rp1"1/4	d1"1/2-Rp2"	d2"-Rp2"	d65-DN65	s2"-Rp2"
350	21	7	6	6	4
450	32	11	9	9	7
550	44	16	13	13	10
650	58	22	18	17	14
750	75	28	23	21	18
850	95	36	28	26	24

Gas metano G20

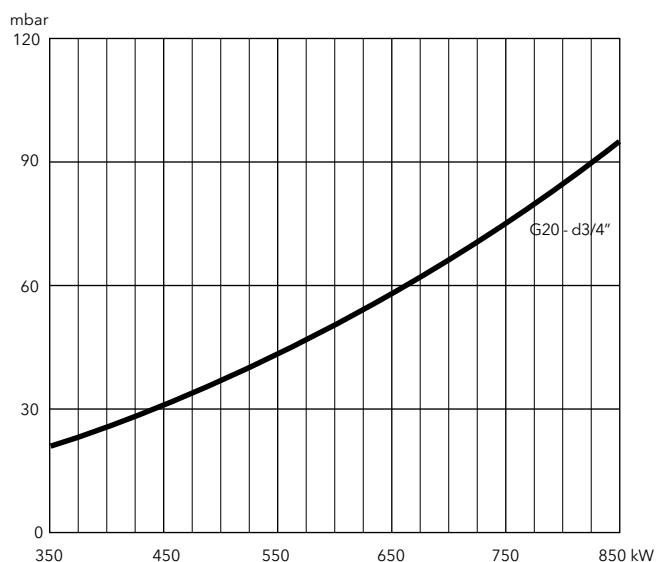

Gas metano G20

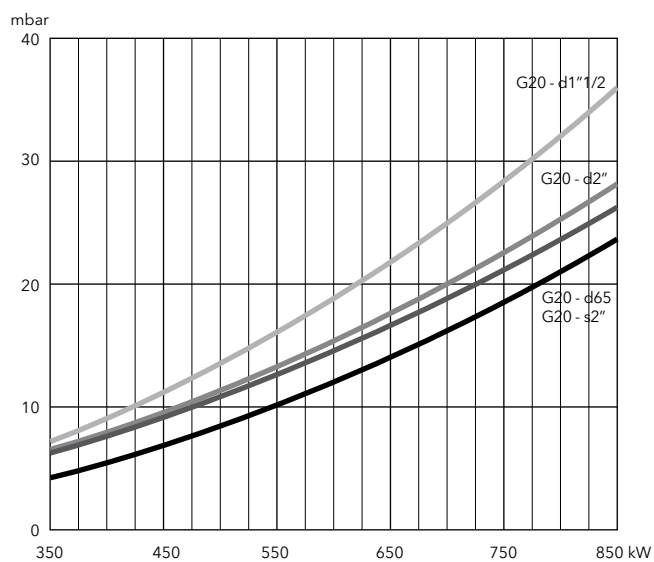

PERDITE DI CARICO

Dati riferiti alla perdita di carico di testa bruciatore + rampa gas.
Valori espressi in mbar.

Potenza bruciatore (kW)	Gas metano G25 Hi = 8,83 kWh/m ³					GPL G31
	d3/4-Rp1"1/4	d1"1/2-Rp2"	d2"-Rp2"	d65-DN65	s2"-Rp2"	d1"1/2-Rp2"
350	21	8	6	6	6	4
450	35	12	10	10	10	7
550	53	18	14	14	14	12
650	74	26	20	19	19	17
750	98	34	26	24	24	22
850	125	44	33	30	30	28

Gas metano G25

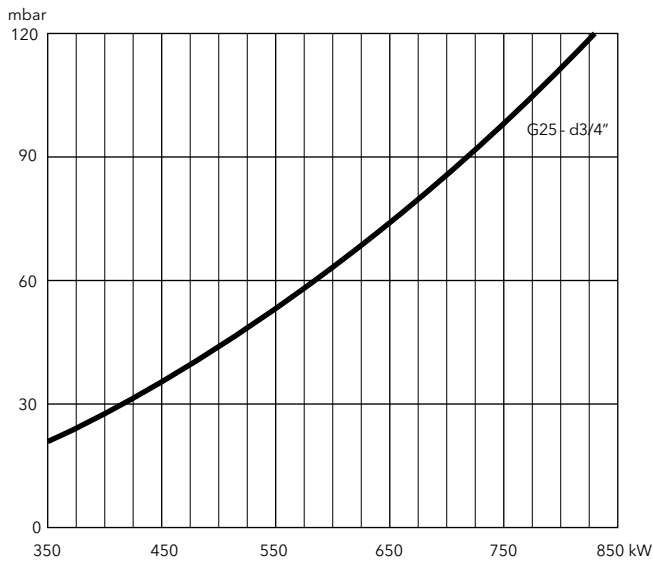

Gas metano G25

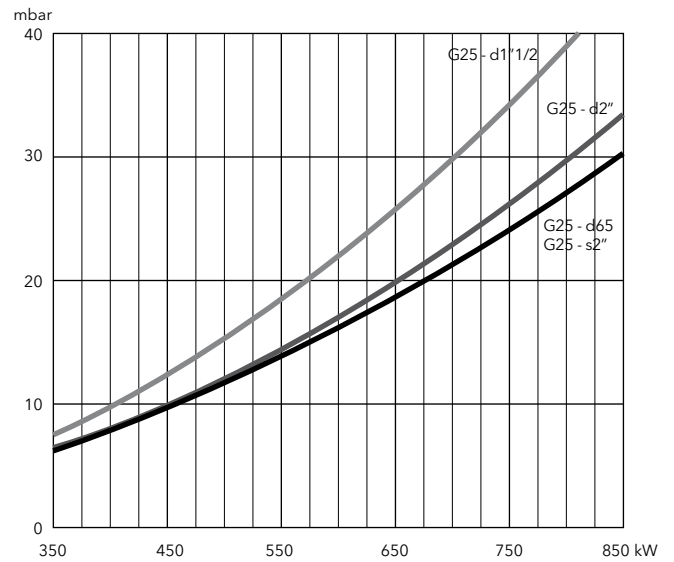

GPL

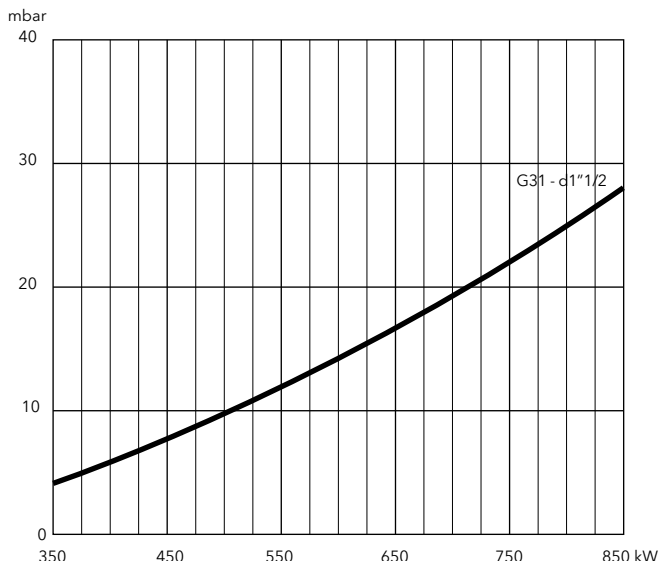

NC95 GX1007/8A
NC120 GX1007/8A

- Bruciatori monoblocco ad aria soffiata, a regolazione di potenza modulante o bistadio progressivo a camma elettronica con controllo velocità giri del ventilatore, destinati ad usi civili e industriali, previsti per funzionare con:
 - gas metano (G20/G25, $H_u = 8,83...10,35 \text{ kWh/m}^3$);
 - GPL (G31, $H_u = 25,89 \text{ kWh/m}^3$).
- Emissioni: <70 mg/kWh (Low NOx classe 3)
- Indice di protezione: IP21



DATI TECNICI

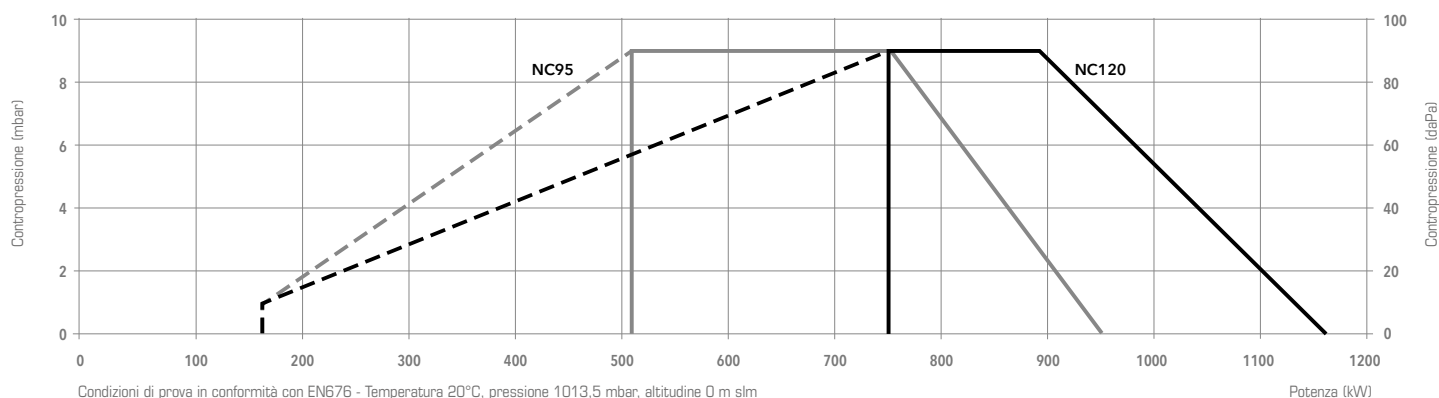

	NC95 GX1007/8A			NC120 GX1007/8A			
Range di potenza	(160) 510 - 950 kW			(160) 750 - 1160 kW			
Pressione gas	20 - 300 mbar			20 - 300 mbar			
Programmatore di comando / Rilevatore fiamma	BT3... / ionizzazione			BT3... / ionizzazione			
Motore ventilatore	230/400 V - 50 Hz - 1,5 kW			230/400 V - 50 Hz - 1,5 kW			
Consumo elettrico	55 + 1750 W			55 + 2100 W			
Livello sonoro (LpA)	77 dB(A)			77 dB(A)			
Certificato CE	0085 CN 0192			0085 CN 0192			
Tipo testa di combustione	T1	T2	T3	T1	T2	T3	
Bruciatore	MBC1900 d65-DN65/TC	3834959	3834967	3834975	3834963	3834971	3834979
	MBC1200 d2"-Rp2"/TC	3834960	3834968	3834976	3834964	3834972	3834980
completo	MBC700 d1"1/2-Rp2"/TC	3834961	3834969	3834977	3834965	3834973	3834981
	MBC300 d3/4"-Rp1"1/4/TC	3834962	3834970	3834978	3834966	3834974	3834982

ALTRE VERSIONI DISPONIBILI

- Ver. Versioni per ventilazione continua e post-ventilazione
- PED Versioni PED per funzionamento continuo

ACCESSORI

Kit regolatore di potenza RWF50/RWF55	pag. 174
Kit raccordo presa aria dall'esterno RG3 (Ø 250 mm)	pag. 176
Piastra per attacco caldaia CP4	pag. 177

NOTA:
i bruciatori della serie 1007/8 a camma elettronica rispondono al nuovo DL183/2017 aggiungendo la regolazione ossigeno che trovate nella sezione accessori (pag. 175)

DIMENSIONI

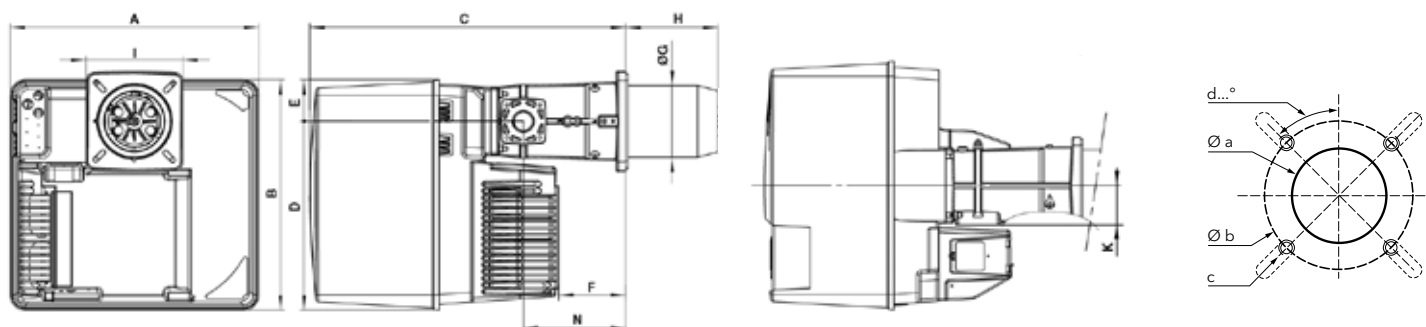

A	B	C	D	E	F	ØG	H			I	K	N
							T1	T3	T2			
581	549	752	450	99	164	170	285	395	505	230x238	89	244

Øa (mm)	b (mm)	c	d
195	220-260	M10	45°

Rampe gas

Rampa tipo "d":

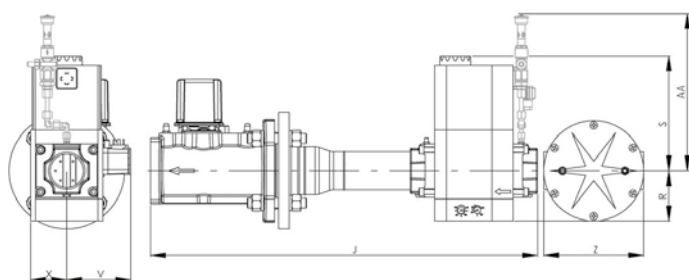

	J	R	S	V	X	Z	AA*
d65-DN65	490	183	245	110	98	290	385
d2"-Rp2"	700	96	330	125	81	-	385
d1 1/2"-Rp2"	622	80	185	102	57	-	320
d3/4"-Rp1 1/4"	460	60	173	88	58	-	320

*: in configurazione PED

IMBALLO

Il bruciatore viene consegnato in 3 imballi contenenti:

- corpo del bruciatore
- testa di combustione con guarnizione flangiata e viti di fissaggio
- rampa gas con filtro gas; il filtro è integrato nelle valvole filettate (fino a 2") e separato in quelle flangiata (DN65/80/100)

Incluso nella spedizione:

- sacchetto contenente accessori per l'installazione
- sacchetto contenente documentazione tecnica (manuale di istruzioni, dati tecnici, schema elettrico, esploso e lista dei pezzi di ricambio)

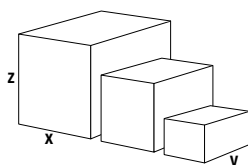

Componenti		Dimensioni (mm)			Peso lordo (kg)
		X	Y	Z	
Corpo bruciatore	NC95	800	600	850	56
	NC120	800	600	850	56
Testa di combustione	T1	780	265	280	12,3
	T2	1010	265	280	14,4
	T3	1010	265	280	13,4
Rampa gas	d65-DN65/TC	670	550	380	33
	d2"-Rp2"/TC	670	550	380	22
	d1 1/2"-Rp2"/TC	670	550	380	21
	d3/4"-Rp1 1/4"/TC	590	290	180	12

PERDITE DI CARICO

Dati riferiti alla perdita di carico di testa bruciatore + rampa gas.
Valori espressi in mbar.

NC95 GX1007/8A

Potenza bruciatore (kW)	Gas metano G20 Hi = 10,35 kWh/m ³				Gas metano G25 Hi = 8,83 kWh/m ³				GPL G31
	d3/4-Rp1"1/4	d1"1/2-Rp2"	d2"-Rp2"	d65-DN65	d3/4-Rp1"1/4	d1"1/2-Rp2"	d2"-Rp2"	d65-DN65	d1"1/2-Rp2"
450	22	8	7	4	27	10	8	5	5
550	31	11	9	6	39	14	11	8	7
650	43	15	11	9	54	19	14	11	9
750	57	19	14	12	63	25	17	14	11
850	73	24	17	15	94	31	21	18	14
950	93	30	21	18	119	39	26	23	18

Gas metano G20

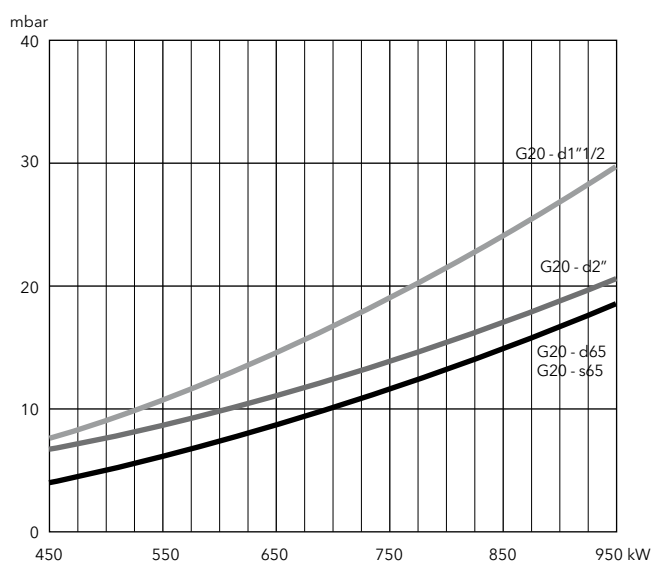

Gas metano G25

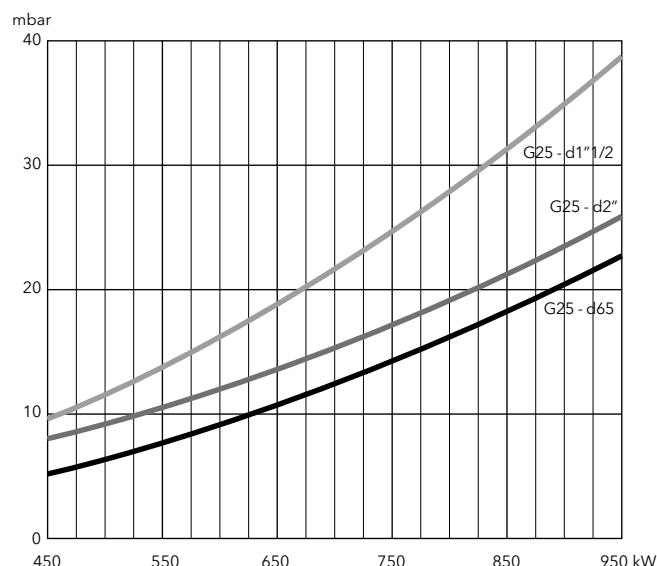

Gas metano G20, G25

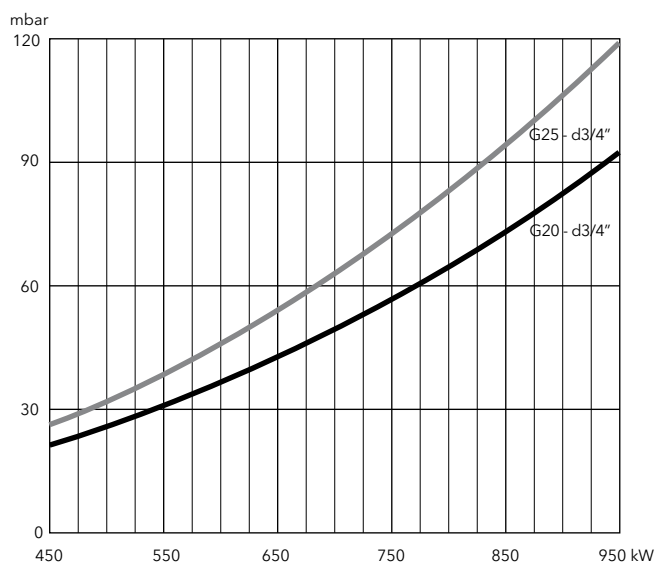

GPL

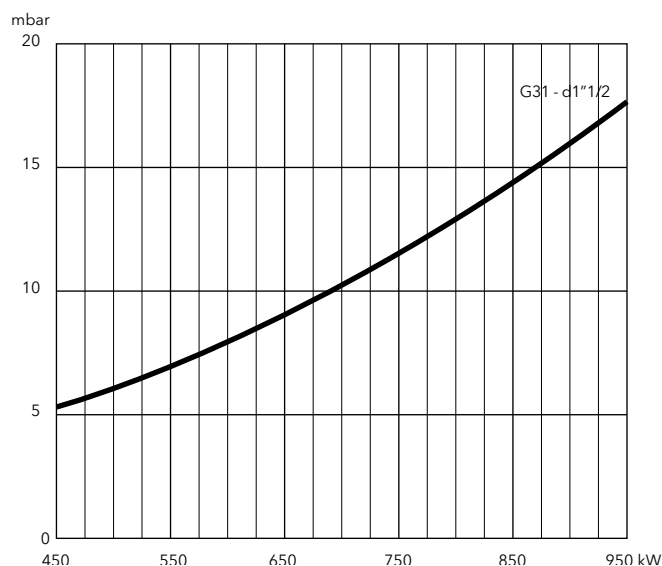

PERDITE DI CARICO

Dati riferiti alla perdita di carico di testa bruciatore + rampa gas.
Valori espressi in mbar.

NC120 GX1007/8A

Potenza bruciatore (kW)	Gas metano G20 Hi = 10,35 kWh/m ³				Gas metano G25 Hi = 8,83 kWh/m ³				GPL G31
	d3/4-Rp1"1/4	d1"1/2-Rp2"	d2"-Rp2"	d65-DN65	d3/4-Rp1"1/4	d1"1/2-Rp2"	d2"-Rp2"	d65-DN65	d1"1/2-Rp2"
700	40	16	12	10	60	21	14	10	10
800	53	20	14	13	79	27	17	13	12
900	68	25	17	16	100	34	21	16	15
1000	84	31	21	20	126	42	26	20	18
1100	103	37	25	24	154	50	31	24	22
1200	123	44	29	29	186	59	36	29	26

Gas metano G20

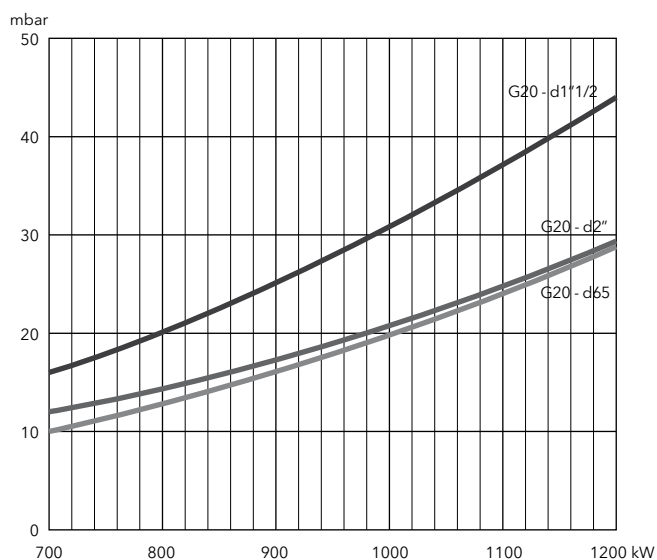

Gas metano G25

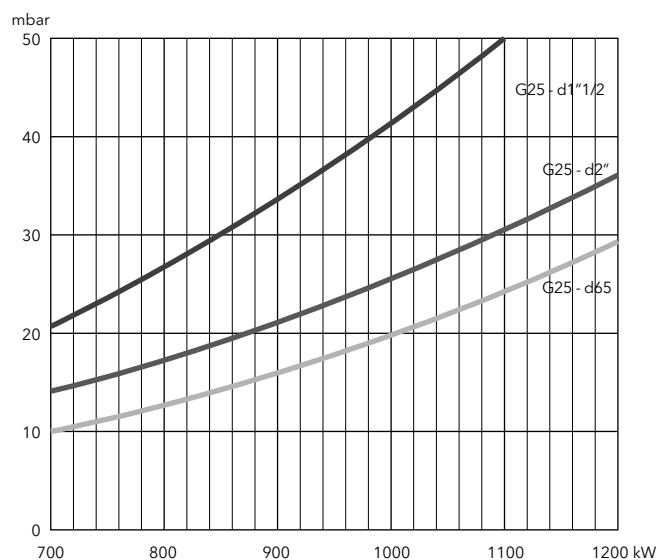

Gas metano G20, G25

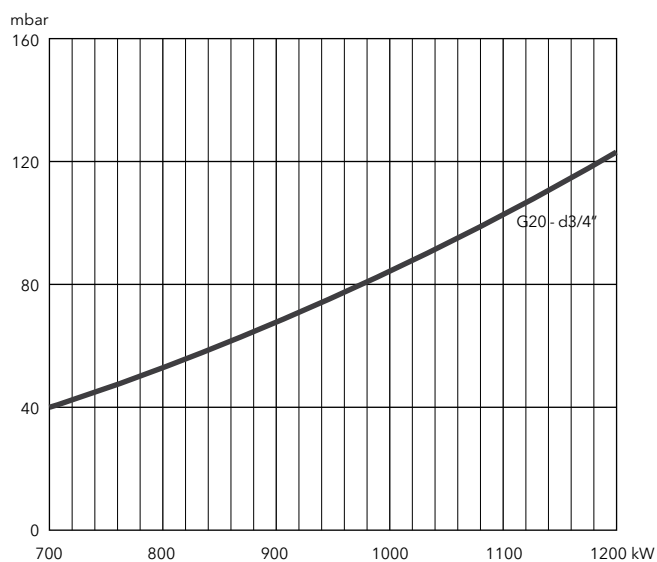

GPL

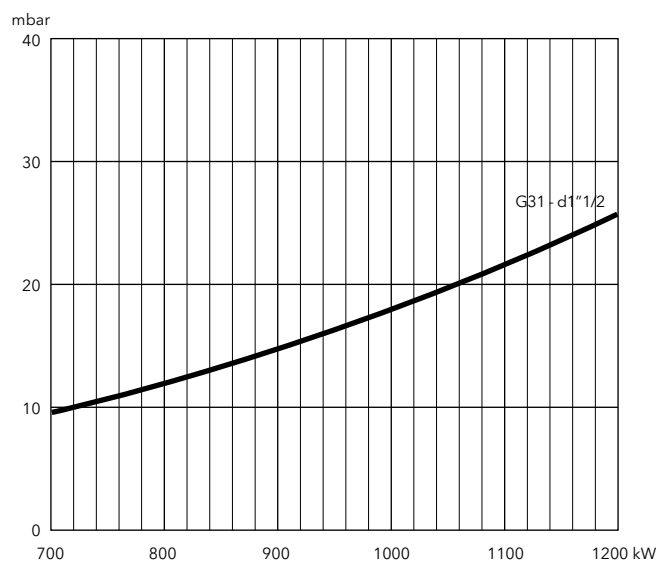

NC160 GX1007/8A NC210 GX1007/8A

- Bruciatori monoblocco ad aria soffiata, a regolazione di potenza modulante o bistadio progressivo a camma elettronica con controllo velocità giri del ventilatore, destinati ad usi civili e industriali, previsti per funzionare con:
 - gas metano (G20/G25, $H_u = 8,83...10,35 \text{ kWh/m}^3$);
 - GPL (G31, $H_u = 25,89 \text{ kWh/m}^3$).
- Emissioni: <70 mg/kWh (Low NOx classe 3)
- Indice di protezione: IP21



DATI TECNICI

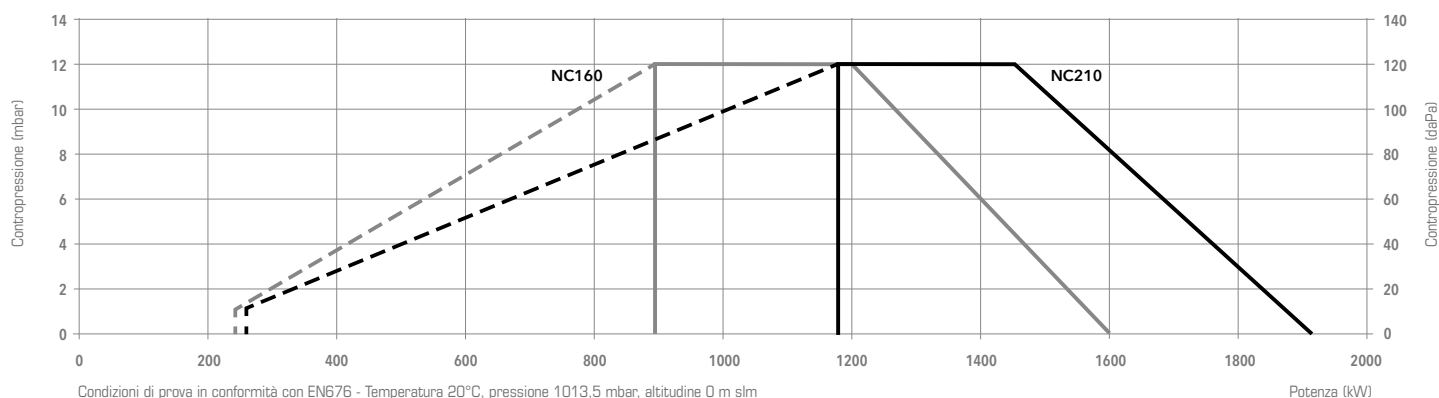

	NC160 GX1007/8A			NC210 GX1007/8A			
Range di potenza	(240) 890 - 1600 kW			(260) 1180 - 1900 kW			
Pressione gas	20 - 300 mbar			20 - 300 mbar			
Programmatore di comando / Rilevatore fiamma	BT3... / IRD 1020.1			BT3... / IRD 1020.1			
Motore ventilatore	230/400 V - 50 Hz - 2,2 kW			230/400 V - 50 Hz - 2,5 kW			
Consumo elettrico	55 + 2600 W			55 + 3400 W			
Livello sonoro (LpA)	77,2 dB(A)			79 dB(A)			
Certificato CE	0085 CN 0192			0085 CN 0192			
Tipo testa di combustione	T1	T2	T3	T1	T2	T3	
Bruciatore	VGD 40-065 s65-DN65/TC	3835054	3835061	3835069	3835058	3835065	3835073
Bruciatore completo	MBC1900 d65-DN65/TC	3835055	3835062	3835070	3835059	3835066	3835074
	MBC1200 d2"-Rp2"/TC	3835056	3835063	3835071	3835060	3835067	3835075
	MBC700 d1"1/4-Rp1"1/4/TC	su richiesta	su richiesta	su richiesta	su richiesta	su richiesta	su richiesta

ALTRE VERSIONI DISPONIBILI

- Ver. Versioni per ventilazione continua e post-ventilazione
- PED Versioni PED per funzionamento continuo

ACCESSORI

Kit regolatore di potenza RWF50/RWF55	pag. 174
Kit raccordo presa aria dall'esterno RG3 (Ø 250 mm)	pag. 176
Piastra per attacco caldaia CP51	pag. 177

NOTA:
i bruciatori della serie 907/8 a camma elettronica rispondono al nuovo DL183/2017 aggiungendo il modulo LCM e la regolazione ossigeno che trovate nella sezione accessori (pag. 175)

DIMENSIONI

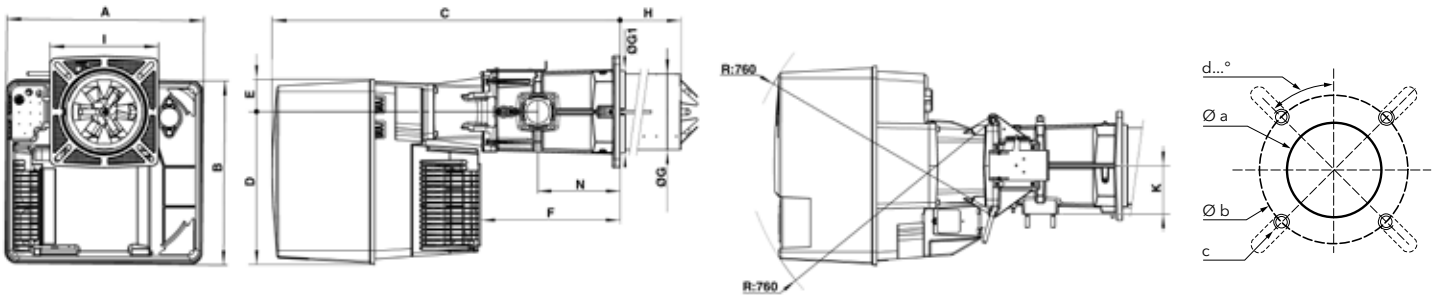

A	B	C	D	E	F	ØG	ØG1	H			I	K	N
								T1	T3	T2			
592	553	1050	456	97	421	227	245	310	410	510	326x335	144	247

Øa (mm)	b (mm)	c	d
250	300-400	M12	45°

Rampe gas

Rampa tipo "d":

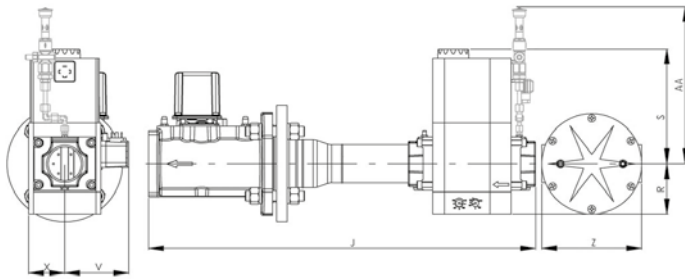

	J	R	S	V	X	Z	AA*
d65-DN65	490	183	245	110	98	290	385
d2"-Rp2"	700	96	330	125	81	-	385
d1"1/4-Rp1"1/4	622	80	185	102	57	-	320

Rampa tipo "s":

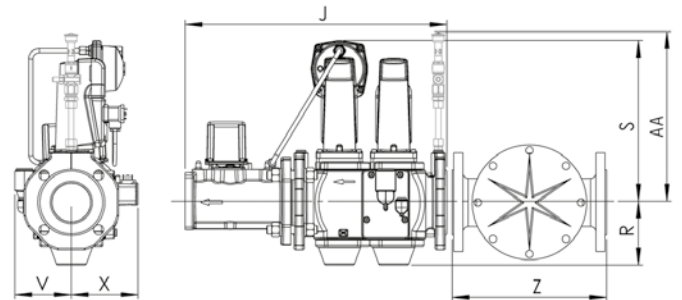

	J	R	S	V	X	Z	AA*
s65-DN65	490	118	300	106	126	290	365

*: in configurazione PED

IMBALLO

Il bruciatore viene consegnato in 3 imballi contenenti:

- corpo del bruciatore
- testa di combustione con guarnizione flangiata e viti di fissaggio
- rampa gas con filtro gas; il filtro è integrato nelle valvole filettate (fino a 2") e separato in quelle flangiata (DN65/80/100)

Incluso nella spedizione:

- sacchetto contenente accessori per l'installazione
- sacchetto contenente documentazione tecnica (manuale di istruzioni, dati tecnici, schema elettrico, esploso e lista dei pezzi di ricambio)

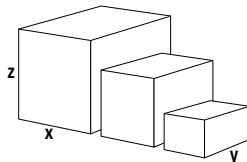

Componenti		Dimensioni (mm)			Peso lordo (kg)
		X	Y	Z	
Corpo bruciatore	NC160	800	600	850	56
	NC210	800	600	850	56
Testa di combustione	T1	1000	380	420	26,7
	T2	1100	380	430	29,4
	T3	1100	380	430	28
Rampa gas	s65-DN65/TC	670	550	380	29,4
	d65-DN65/TC	670	550	380	33
	d2"-Rp2"/TC	670	550	380	22
	d1"1/4-Rp1"1/4/TC	670	550	380	21

PERDITE DI CARICO

Dati riferiti alla perdita di carico di testa bruciatore + rampa gas.
Valori espressi in mbar.

NC160 GX1007/8A

Potenza bruciatore (kW)	Gas metano G20 Hi = 10,35 kWh/m ³				Gas metano G25 Hi = 8,83 kWh/m ³				GPL G31 Hi = 25,89 kWh/m ³
	d1"1/4-Rp1"1/4	d2"-Rp2"	d65-DN65	s65-DN65	d1"1/4-Rp1"1/4	d2"-Rp2"	d65-DN65	s65-DN65	d1"1/4-Rp1"1/4
800	16	9	6	6	22	12	8	8	8
1000	25	13	10	9	34	18	12	12	12
1200	35	18	14	13	48	24	18	18	17
1400	47	24	19	18	64	32	24	24	22
1600	61	31	25	23	83	42	31	31	29

Gas metano G20

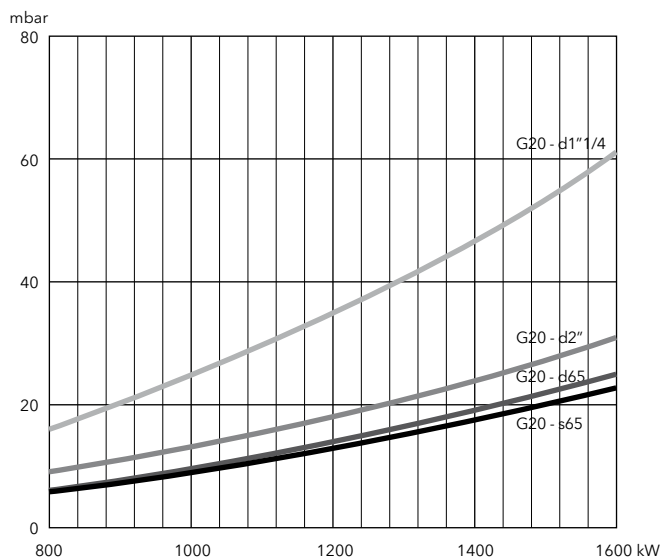

Gas metano G25

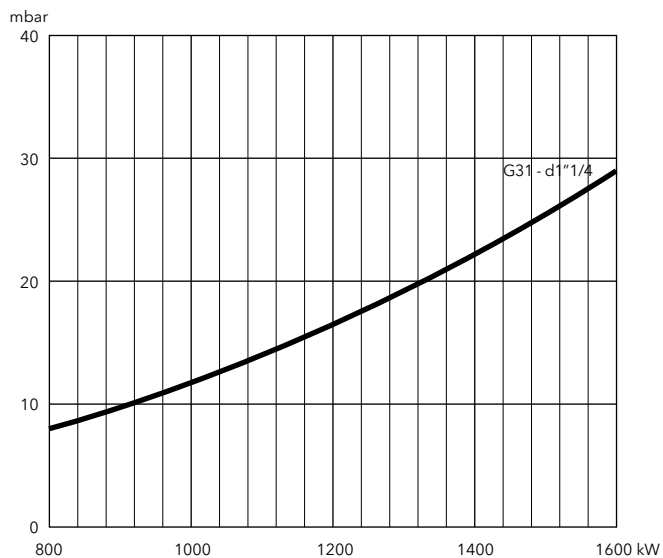
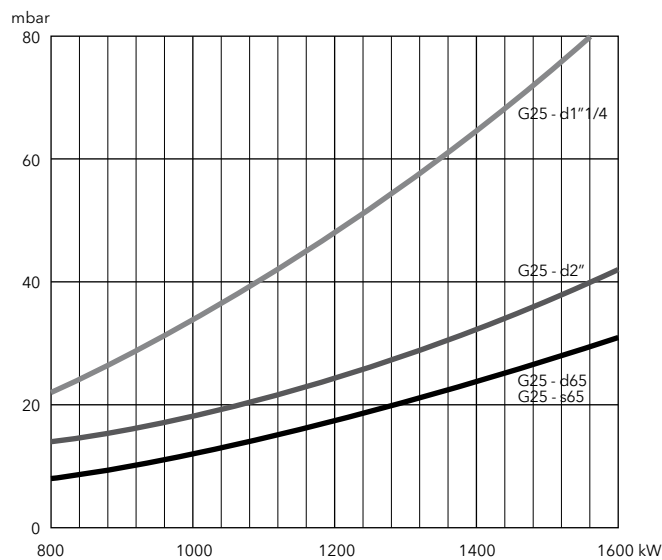

PERDITE DI CARICO

Dati riferiti alla perdita di carico di testa bruciatore + rampa gas.
Valori espressi in mbar.

NC210 GX1007/8A

Potenza bruciatore (kW)	Gas metano G20 Hi = 10,35 kWh/m ³				Gas metano G25 Hi = 8,83 kWh/m ³				GPL G31 Hi = 25,89 kWh/m ³	
	d1"1/4-Rp1"1/4	d2"-Rp2"	d65-DN65	s65-DN65	d1"1/4-Rp1"1/4	d2"-Rp2"	d65-DN65	s65-DN65	d1"1/4-Rp1"1/4	d2"-Rp2"
1100	28	15	12	11	39	21	15	15	13	9
1300	39	21	16	16	54	29	21	22	18	11
1500	51	27	21	21	71	37	28	29	23	14
1700	64	34	27	27	91	47	36	37	29	17
1900	80	41	34	34	114	59	45	46	36	20

Gas metano G20

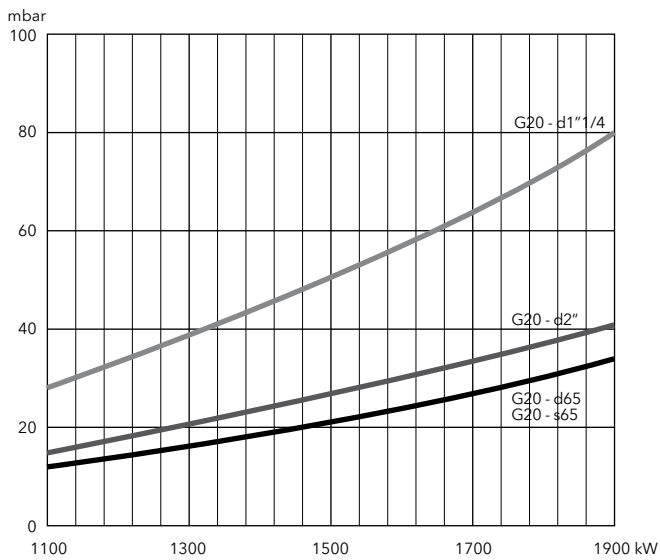

Gas metano G25

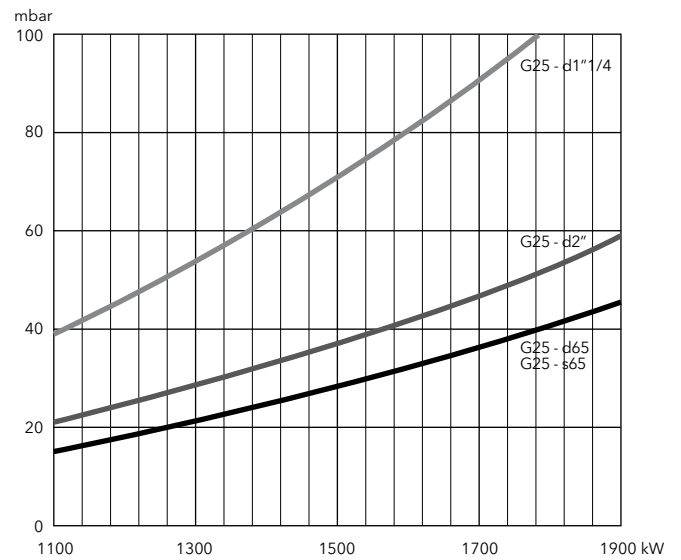

GPL

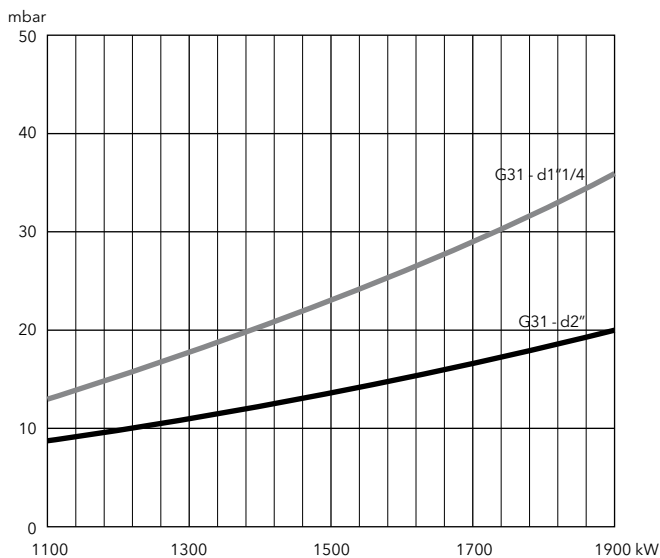

NC12 B117A NC21 B117A

- Bruciatori monoblocco ad aria soffiata, a regolazione di potenza monostadio, destinati prevalentemente ad usi civili, previsti per funzionare con:
 - gas metano (G20/G25, $H_u = 8,83...10,35 \text{ kWh/m}^3$);
 - gasolio da riscaldamento (viscosità $6 \text{ mm}^2/\text{s}$ a 20°C , $H_u = 11,86 \text{ kWh/kg}$) e biofuel F30
- Emissioni: Low NOx classe 2 in gas e gasolio
- Indice di protezione: IP21



■ DATI TECNICI

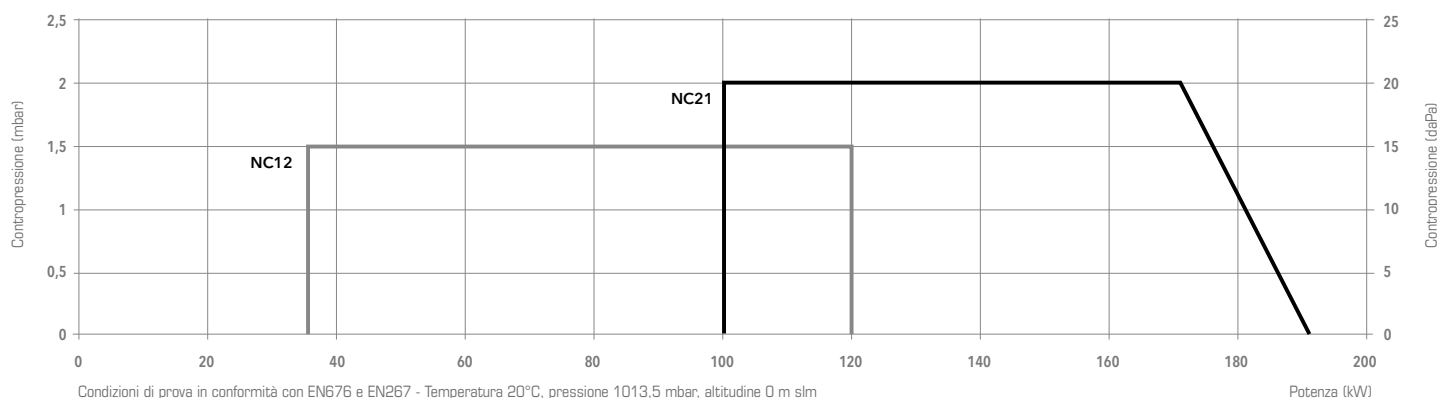

	NC12 B117A	NC21 B117A
Range di potenza	35 - 120 kW	100 - 190 kW
Pressione gas	20 - 300 mbar	20 - 300 mbar
Programmatore di comando / Rilevatore fiamma	TCG1... / IRD 1020	TCG1... / IRD 1020
Motore ventilatore	230 V - 50 Hz - 160 W	230 V - 50 Hz - 130 W
Ugello	1,85 US gal/h 45°S	2,75 US gal/h 45°B
Consumo elettrico	186 W	246 W
Livello sonoro (LpA)	62 dB(A)	65,2 dB(A)
Certificato CE	1312 BU 5219	1312 BU 5219
Tipo testa di combustione	T2	T2
Bruciatore completo MB-DLE 407 d3/4"-Rp3/4"	3833492	3833493

■ ALTRE VERSIONI DISPONIBILI

Versioni per ventilazione continua e post-ventilazione

■ ACCESSORI

Kit raccordo presa aria dall'esterno RG10 ($\varnothing 100 \text{ mm}$)	pag. 176
Piastra per attacco caldaia CP2	pag. 177

DIMENSIONI

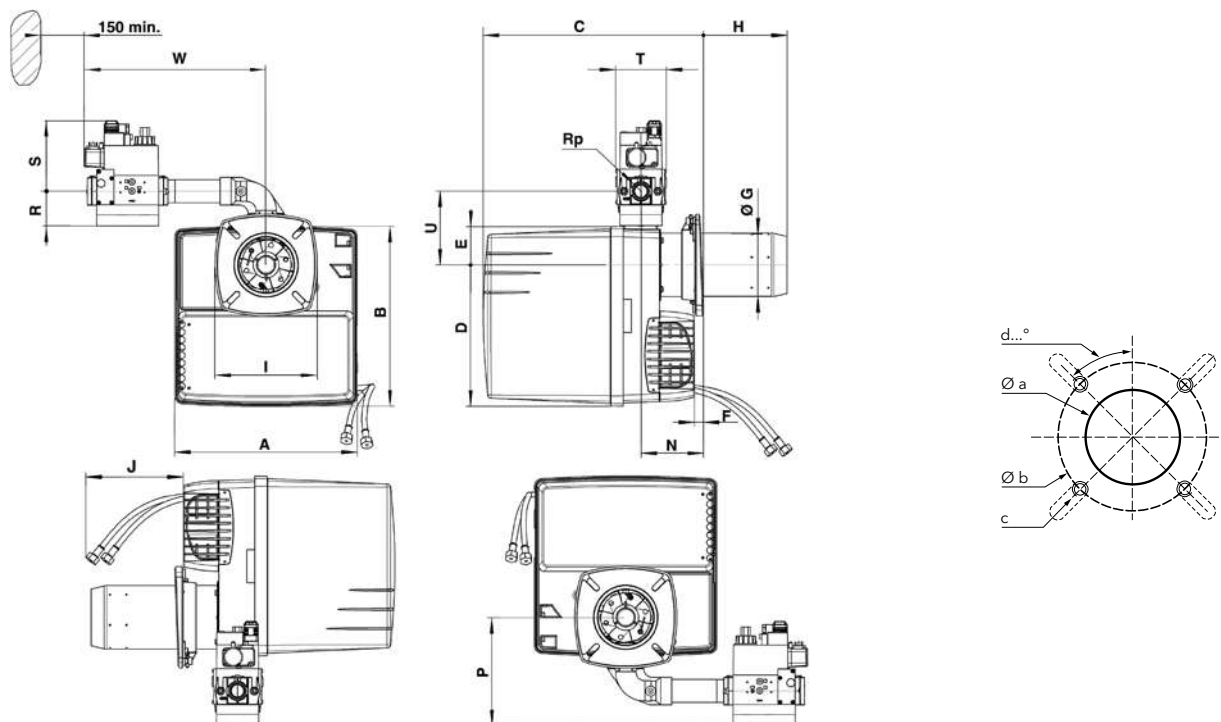

A	B	C	D	E	F min	ØG	H	I	J	N min	P	Rp	R	S	T	U	W
		T2					T2										
331	325	398...638	256	69	15	115	30...270	185	700	113	115	3/4"	46	140	120	133	330

Flangia di fissaggio:

Øa (mm)	b (mm)	c	d
130-140	172-184	M8	45°

IMBALLO

Il bruciatore viene consegnato in un singolo imballo contenente tutti i componenti, incluso:

- corpo del bruciatore
- testa di combustione con guarnizione flangiata e viti di fissaggio
- rampa gas con filtro gas; il filtro è integrato nelle valvole filettate (fino a 2") e separato in quelle flangiate (DN65/80/100)

Incluso nella spedizione:

- sacchetto contenente accessori per l'installazione
- sacchetto contenente documentazione tecnica (manuale di istruzioni, dati tecnici, schema elettrico, esploso e lista dei pezzi di ricambio)

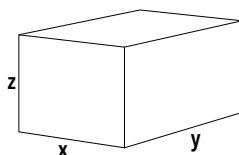

	Dimensioni (mm)			Peso lordo (kg)
	X	Y	Z	
NC12	400	400	770	23
NC21	400	400	770	24

NC29 BX217A NC36 BX217A

- Bruciatori monoblocco ad aria soffiata, a regolazione di potenza bistadio, destinati prevalentemente ad usi civili, previsti per funzionare con:
 - gas metano (G20/G25, $H_u = 8,83 \dots 10,35 \text{ kWh/m}^3$);
 - gasolio da riscaldamento (viscosità 6 mm²/s a 20°C, $H_u = 11,86 \text{ kWh/kg}$) e biofuel F30
- Emissioni: Low NOx classe 3 in gas e classe 2 in gasolio
- Indice di protezione: IP41



■ DATI TECNICI

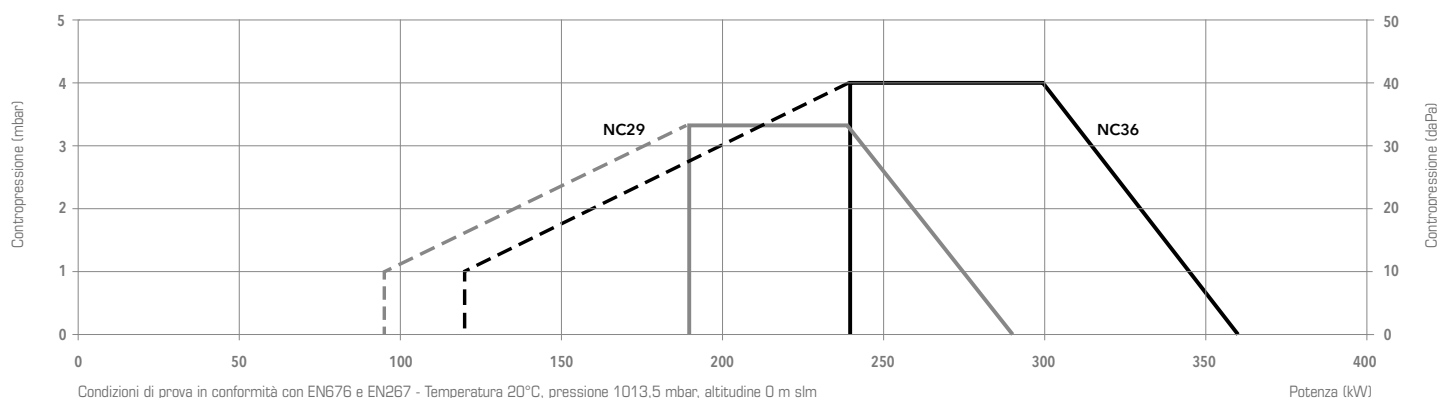

	NC29 BX217A		NC36 BX217A	
Range di potenza	(95) 190 - 290 kW		(120) 240 - 360 kW	
Pressione gas	20 - 300 mbar		20 - 300 mbar	
Programmatore di comando / Rilevatore fiamma	TCG2... / IRD1020		TCG2... / IRD1020	
Motore ventilatore	230 V - 50 Hz - 300 W		230 V - 50 Hz - 300 W	
Consumo elettrico	512 W		512 W	
Livello sonoro (LpA)	67 dB(A)		69 dB(A)	
Certificato CE	0085 CP 0304		0085 CP 0304	
Tipo testa di combustione	T1	T2	T1	T2
Bruciatore completo	MB-ZRDLE 412 d1"1/4-Rp1"1/4 MB-ZRDLE 407 d3/4"-Rp3/4"	3834451 3834449	3834452 3834450	3834455 3834453
				3834456 3834454

■ ALTRE VERSIONI DISPONIBILI

Versioni per ventilazione continua e post-ventilazione

■ ACCESSORI

Kit raccordo presa aria dall'esterno RG11 (Ø 160 mm)	pag. 176
Piastra per attacco caldaia CP3.1	pag. 177

DIMENSIONI

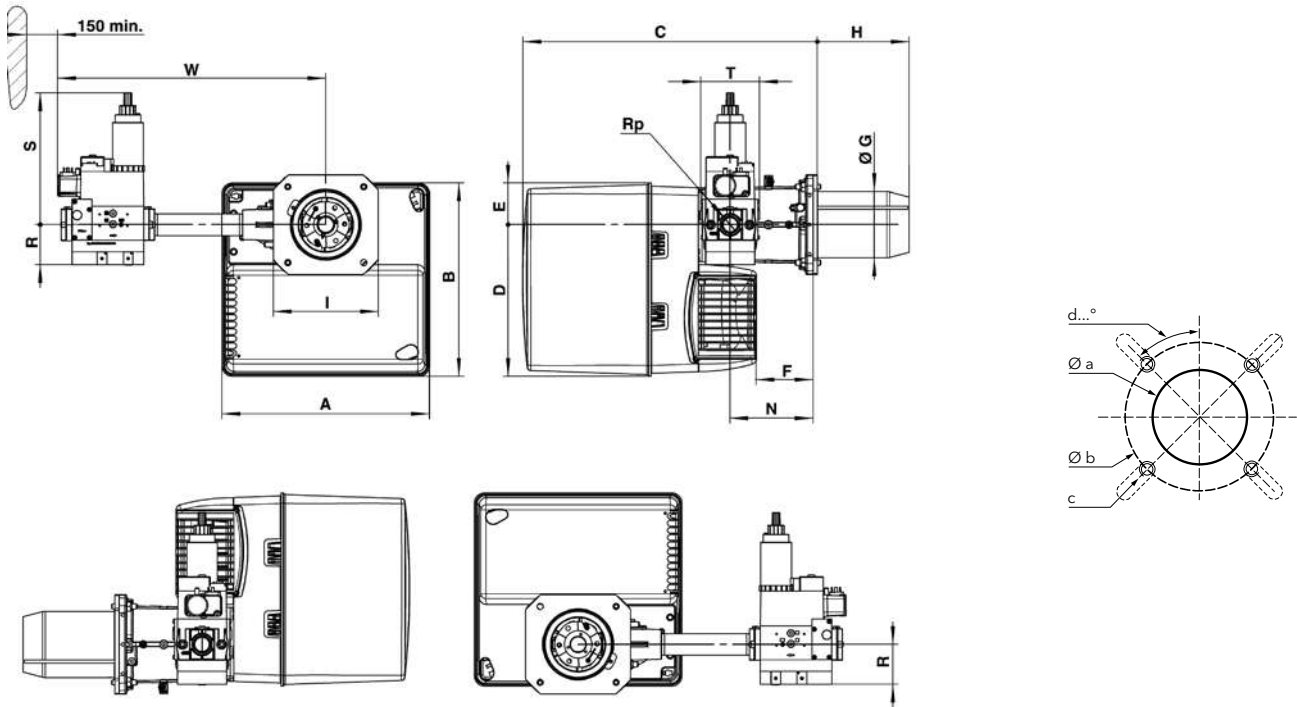

Modello rampa gas	A	B	C	D	E	F	ØG	H		I	N	Rp	R	S	T	W
								T1	T2							
d1"1/4-Rp1"1/4	406	379	576	297	82	120	130	180	320	195x205	170	1"1/4	55	260	145	526
d3/4"-Rp3/4"	406	379	576	297	82	120	130	180	320	195x205	170	3/4"	46	210	120	479

Flangia di fissaggio:

Øa (mm)	b (mm)	c	d
155-190	180-220	M10	45°

IMBALLO

Il bruciatore viene consegnato in 3 imballi contenenti:

- corpo del bruciatore
- testa di combustione con guarnizione flangiata e viti di fissaggio
- rampa gas con filtro gas; il filtro è integrato nelle valvole filettate (fino a 2") e separato in quelle flangiate (DN65/80/100)

Incluso nella spedizione:

- sacchetto contenente accessori per l'installazione
- sacchetto contenente documentazione tecnica (manuale di istruzioni, dati tecnici, schema elettrico, esploso e lista dei pezzi di ricambio)

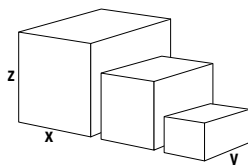

Componenti		Dimensioni (mm)			Peso lordo (kg)
		X	Y	Z	
Corpo bruciatore	NC29	440	400	520	21
	NC36	440	400	520	22
Testa di combustione	T1	650	210	260	6
	T2	780	210	260	7
Rampa gas	d1"1/4-Rp1"1/4	440	320	240	10
	d3/4"-Rp3/4"	440	320	240	7

PERDITE DI CARICO

Dati riferiti alla perdita di carico di testa bruciatore + rampa gas.
Valori espressi in mbar.

NC29 BX217A

Potenza bruciatore (kW)	Gas metano G20 Hi = 10,35 kWh/m ³		Gas metano G25 Hi = 8,83 kWh/m ³	
	d3/4"-Rp3/4"	d1"1/4-Rp1"1/4	d3/4"-Rp3/4"	d1"1/4-Rp1"1/4
190	14	6	18	6
210	17	8	22	8
230	20	10	26	10
250	23	11	31	11
270	27	13	37	13
290	32	16	43	16

Gas metano G20

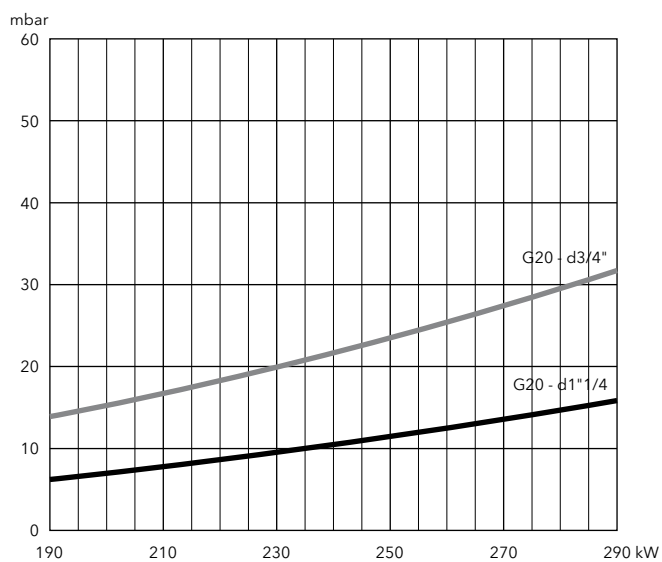

Gas metano G25

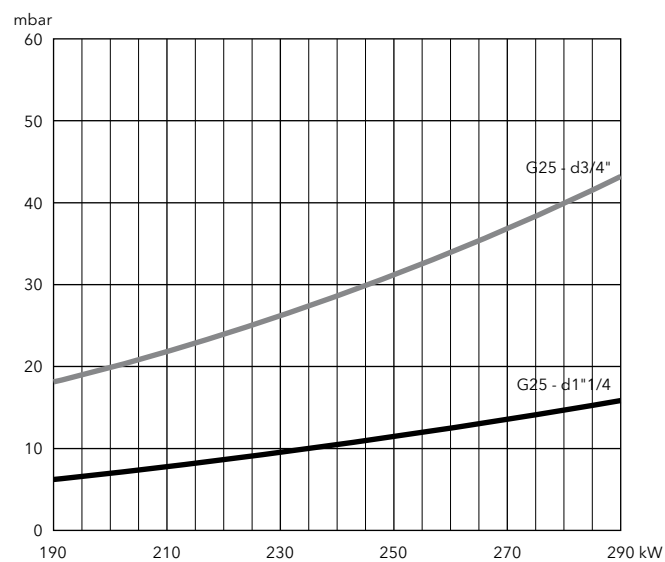

PERDITE DI CARICO

Dati riferiti alla perdita di carico di testa bruciatore + rampa gas.
Valori espressi in mbar.

NC36 BX217A

Potenza bruciatore (kW)	Gas metano G20 Hi = 10,35 kWh/m ³		Gas metano G25 Hi = 8,83 kWh/m ³	
	d3/4"-Rp3/4"	d1"1/4-Rp1"1/4	d3/4"-Rp3/4"	d1"1/4-Rp1"1/4
240	22	9	25	9
280	29	12	35	12
320	38	16	46	16
360	49	21	59	21

Gas metano G20

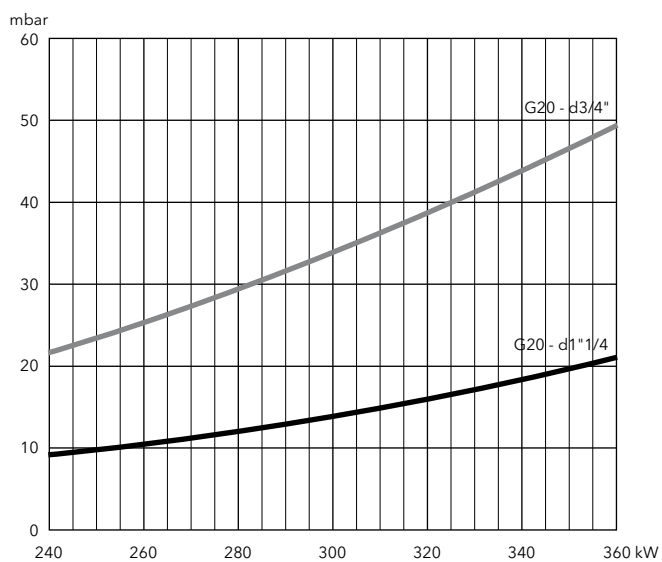

Gas metano G25

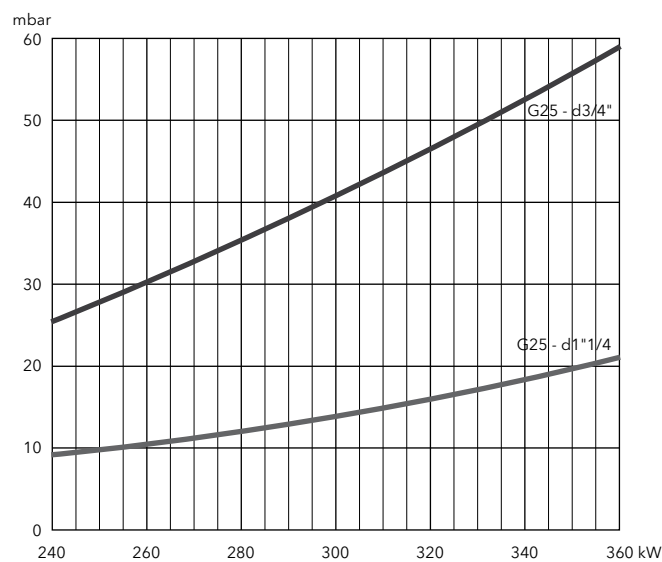

NC46 BX517A NC61 BX517A

- Bruciatori monoblocco ad aria soffiata, a regolazione di potenza modulante a gas e bistadio a gasolio, destinati prevalentemente ad usi civili, previsti per funzionare con:
 - gas metano (G20/G25, $H_u = 8,83...10,35 \text{ kWh/m}^3$);
 - gasolio da riscaldamento (viscosità $6 \text{ mm}^2/\text{s}$ a 20°C , $H_u = 11,86 \text{ kWh/kg}$) e biofuel F30
- Emissioni: Low NOx classe 3 in gas e classe 2 in gasolio
- Indice di protezione: IP41



DATI TECNICI

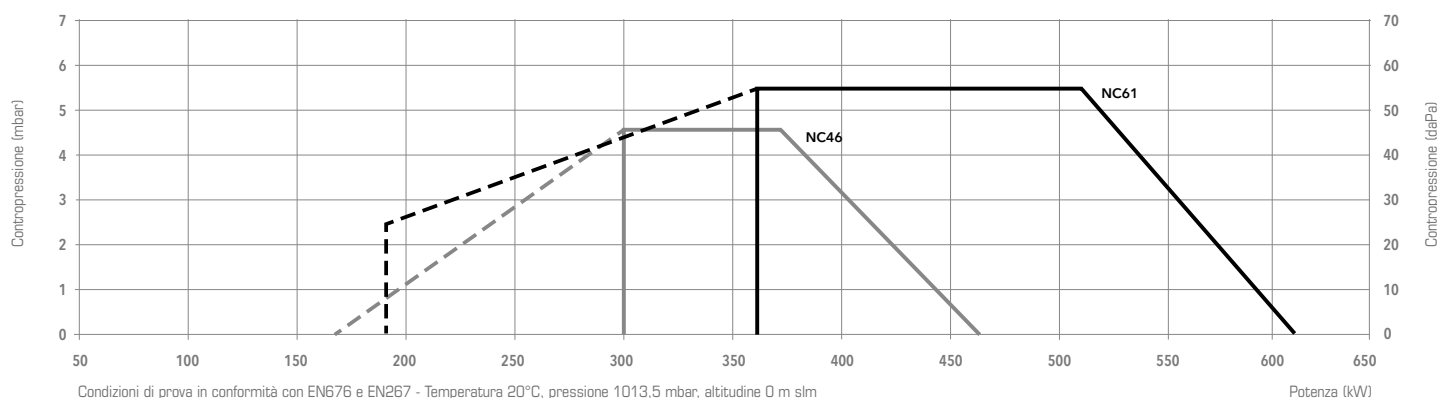

	NC46 BX517A		NC61 BX517A	
Range di potenza	(168) 300 - 460 kW		(190) 360 - 610 kW	
Pressione gas	20 - 300 mbar		20 - 300 mbar	
Programmatore di comando / Rilevatore fiamma	TCG5 (gas) + TCH2 (olio) / IRD1020 (gas) + QRB1 (olio)		TCG5 (gas) + TCH2 (olio) / IRD1020 (gas) + QRB1 (olio)	
Motore ventilatore	230 V - 50 Hz - 420 W		230 V - 50 Hz - 750 W	
Consumo elettrico	68 + 522 W		68 + 720 W	
Livello sonoro (LpA)	70 dB(A)		71 dB(A)	
Certificato CE	0085 CP 0304		0085 CP 0304	
Tipo testa di combustione	T1	T2	T1	T2
Bruciatore	MB-VEF 420 d1"1/2-Rp2"	3834564	3834565	3834570
completo	MB-VEF 412 d1"1/4-Rp1"1/4	3834562	3834563	3834568
	MB-VEF 407 d3/4"-Rp1"	3834560	3834561	3834566

ALTRE VERSIONI DISPONIBILI

Versioni per ventilazione continua e post-ventilazione

ACCESSORI

Kit raccordo presa aria dall'esterno RG12 (Ø 200 mm)	pag. 176
Piastra per attacco caldaia CP4	pag. 177

DIMENSIONI

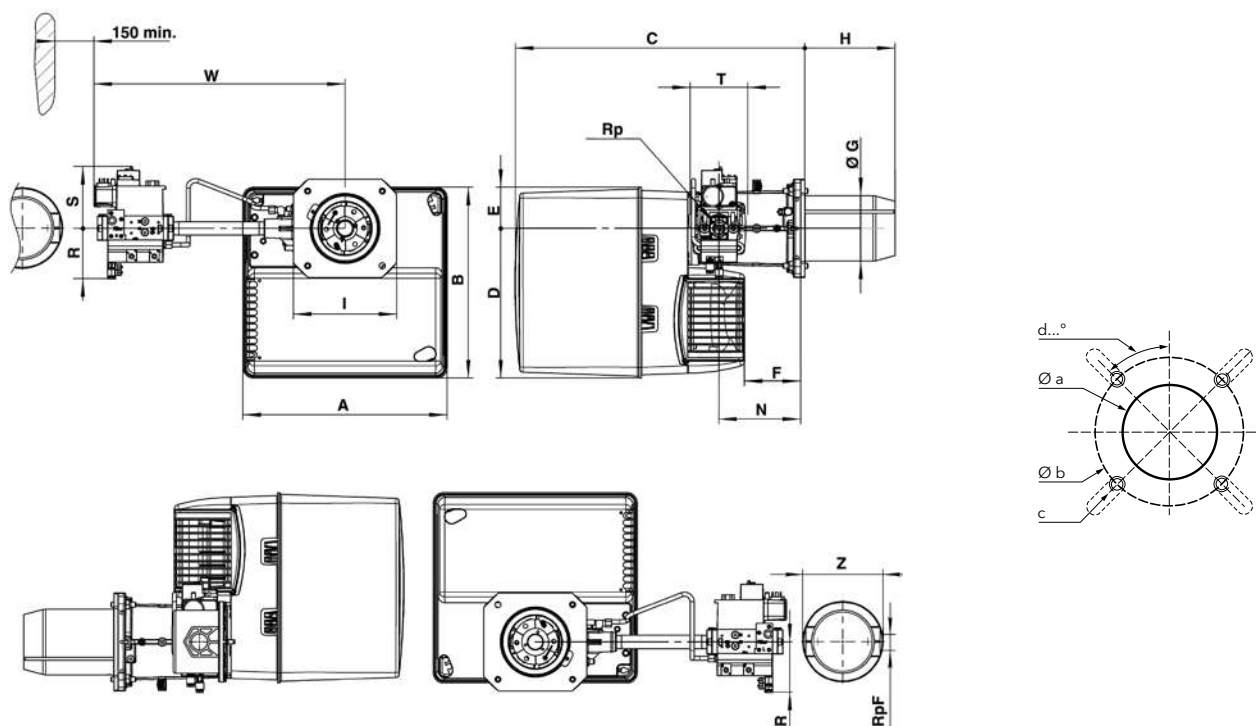

Modello rampa gas	A	B	C	D	E	F	Ø G	H		I	N	Rp	R	S	T	W	RpF	Z
								T1	T2									
d1"1/2-Rp2"	465	475	640	377	97	149	150	220	360	245	195	2"	100	185	100	613	-	-
d1"1/4-Rp1"1/4	465	475	640	377	97	149	150	220	360	245	195	1"1/4	80	175	145	536	-	-
d3/4"-Rp1"	465	475	640	377	97	149	150	220	360	245	195	1"	70	160	120	489	1"	160

Flangia di fissaggio:

Øa (mm)	b (mm)	c	d
190-240	200-270	M10	45°

IMBALLO

Il bruciatore viene consegnato in 3 imballi contenenti:

- corpo del bruciatore
- testa di combustione con guarnizione flangiata e viti di fissaggio
- rampa gas con filtro gas; il filtro è integrato nelle valvole filettate (fino a 2") e separato in quelle flangiate (DN65/80/100)

Incluso nella spedizione:

- sacchetto contenente accessori per l'installazione
- sacchetto contenente documentazione tecnica (manuale di istruzioni, dati tecnici, schema elettrico, esploso e lista dei pezzi di ricambio)

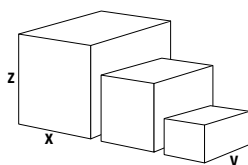

Componenti		Dimensioni (mm)			Peso lordo (kg)
		X	Y	Z	
Corpo bruciatore	NC46	490	490	590	28,6
	NC61	490	490	590	32,7
Testa di combustione	T1	750	260	295	8,9
	T2	895	260	295	10,1
Rampa gas	d1"1/2-Rp2"	670	550	380	12
	d1"1/4-Rp1"1/4	600	400	240	11
	d3/4"-Rp1"	600	400	240	7

PERDITE DI CARICO

Dati riferiti alla perdita di carico di testa bruciatore + rampa gas.
Valori espressi in mbar.

NC46 BX517A

Potenza bruciatore (kW)	Gas metano G20 Hi = 10,35 kWh/m ³		Gas metano G25 Hi = 8,83 kWh/m ³		
	d3/4"-Rp3/4"	d1"1/4-Rp1"1/4	d3/4"-Rp3/4"	d1"1/4-Rp1"1/4	d1"1/2-Rp2"
300	37	7	50	13	8
340	47	10	65	17	10
380	59	12	81	21	13
420	72	15	99	26	15
460	86	18	118	31	19

Gas metano G20

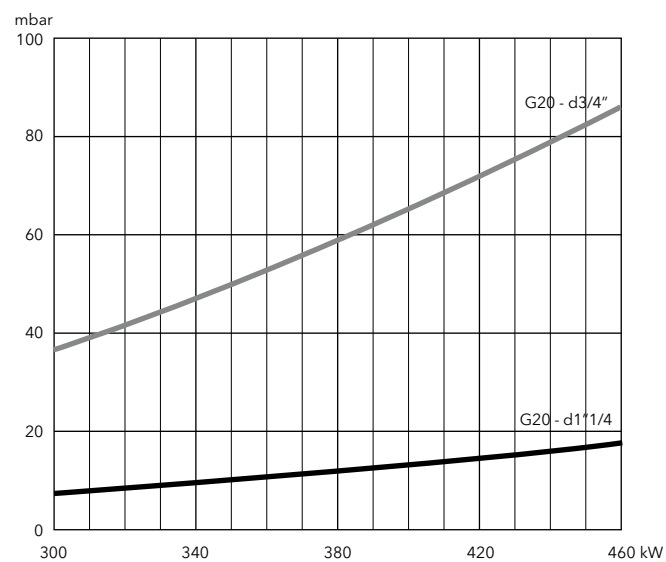

Gas metano G25

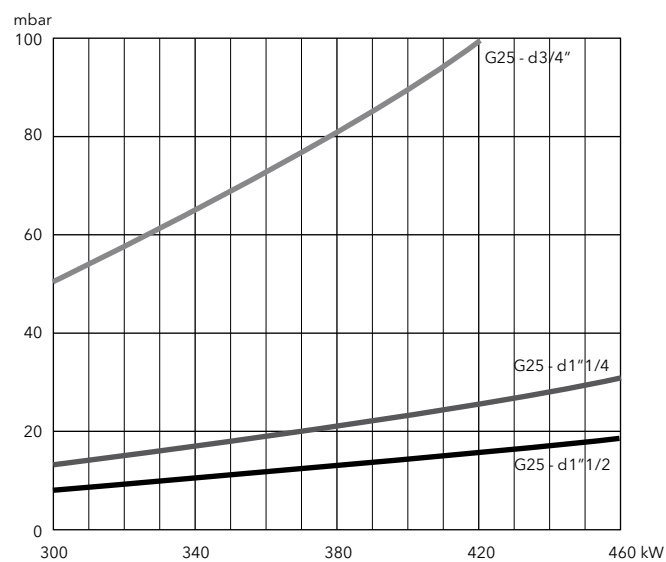

PERDITE DI CARICO

Dati riferiti alla perdita di carico di testa bruciatore + rampa gas.
Valori espressi in mbar.

NC61 BX517A

Potenza bruciatore (kW)	Gas metano G20 Hi = 10,35 kWh/m ³			Gas metano G25 Hi = 8,83 kWh/m ³	
	d3/4"-Rp3/4"	d1"1/4-Rp1"1/4	d1"1/2-Rp2"	d1"1/4-Rp1"1/4	d1"1/2-Rp2"
300	51	9	5	12	8
400	91	16	9	21	14
500	142	24	15	33	22
600	204	35	21	48	32

Gas metano G20

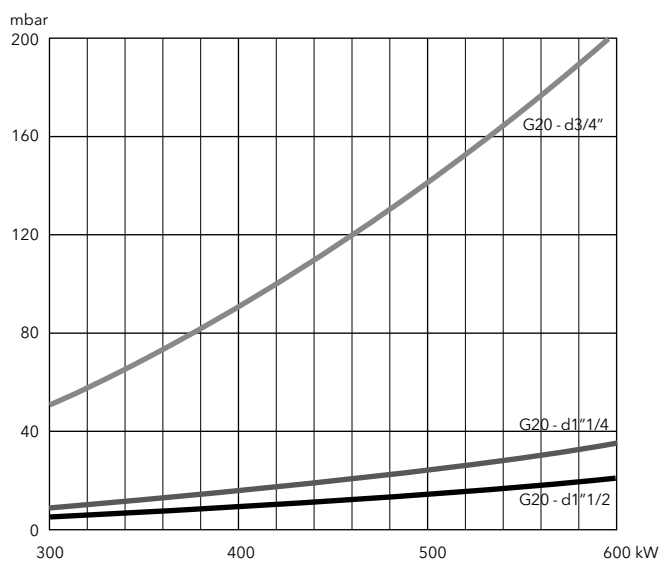

Gas metano G25

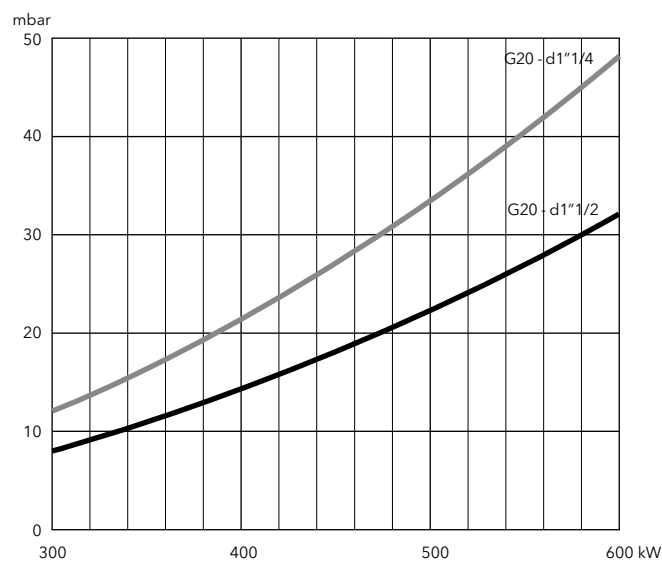

NC75 BX917/8 NC100 BX917/8

- Bruciatori monoblocco ad aria soffiata, a regolazione di potenza modulante a gas e tristadio a gasolio, destinati ad usi civili e industriali, previsti per funzionare con:
 - gas metano (G20/G25, $H_u = 8,83...10,35 \text{ kWh/m}^3$);
 - gasolio da riscaldamento (viscosità 6 mm²/s a 20°C, $H_u = 11,86 \text{ kWh/kg}$) e biofuel F30
- Emissioni: Low NOx classe 3 in gas e classe 2 in gasolio
- Indice di protezione: IP41



DATI TECNICI

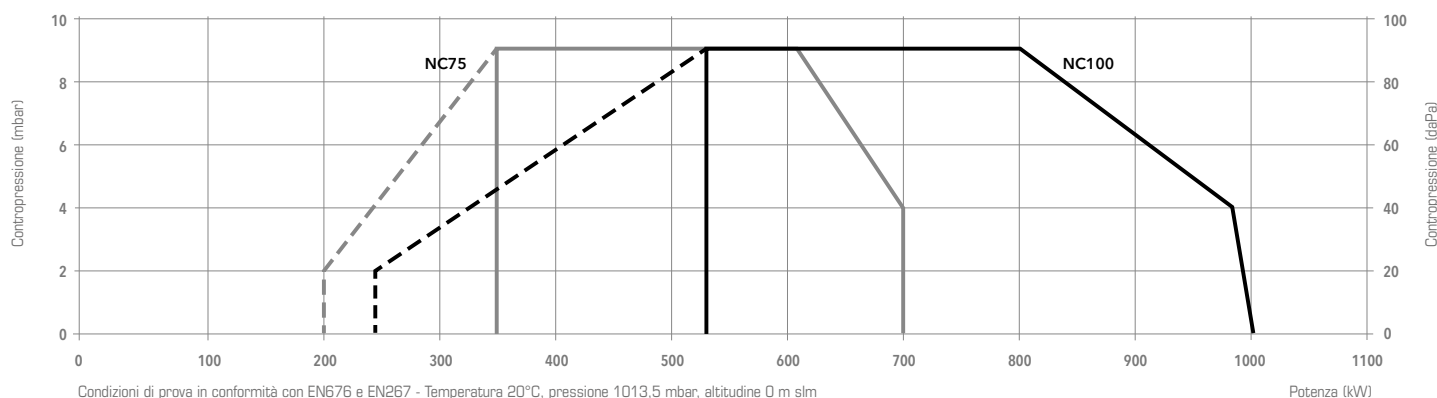

	NC75 BX917/8			NC100 BX917/8		
Range di potenza	(200) 350 - 700 kW			(240) 530 - 1000 kW		
Pressione gas	20 - 300 mbar			20 - 300 mbar		
Programmatore di comando / Rilevatore fiamma	BT3... / QRA 2			BT3... / QRA 2		
Motore ventilatore	230/400 V - 50 Hz - 1,1 kW			230/400 V - 50 Hz - 1,5 kW		
Consumo elettrico	2000 W			2200 W		
Livello sonoro (LpA)	78 dB(A)			81 dB(A)		
Certificato CE	1312 AQ 924			1312 AQ 925		
Tipo testa di combustione	T1	T2	T3	T1	T2	T3
Bruciatore	MBC1200 d2"-Rp2"	su richiesta	su richiesta	3836747	3836749	3836748
MBC700 d1"1/2-Rp2"	3836741	3836743	3836742	3836750	3836752	3836751
completo	MBC300 d3/4"-Rp1"1/4	3836744	3836746	3836753	3836755	3836754

ALTRE VERSIONI DISPONIBILI

Vent. Versioni per ventilazione continua e post-ventilazione

72h Versioni per funzionamento continuo 72h

ACCESSORI

Kit raccordo presa aria dall'esterno RG3 (Ø 250 mm) pag. 176

Piastra per attacco caldaia CP4 pag. 177

DIMENSIONI

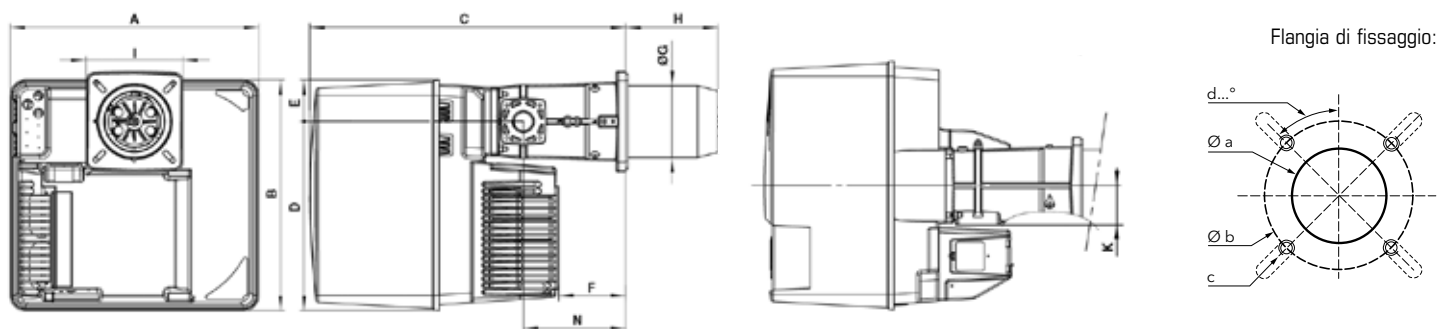

A	B	C	D	E	F	ØG	H			I	K	N
							T1	T3	T2			
581	549	752	450	99	164	170	215	325	435	230x238	89	244

Øa (mm)	b (mm)	c	d
195	220-260	M10	45°

Rampe gas

Rampa tipo "d":

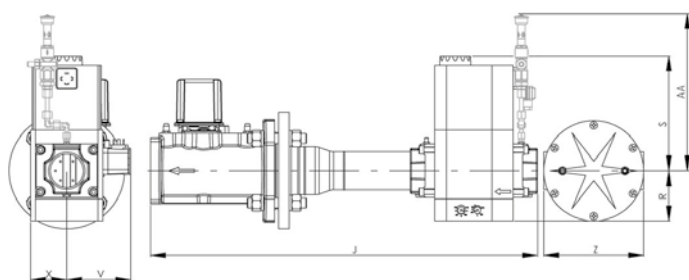

Modello	J	R	S	V	X	Z	AA*
d2"-Rp2"	700	96	330	125	81	-	385
d1"1/2-Rp2"	622	80	185	102	57	-	320
d3/4"-Rp1"1/4	460	60	173	88	58	-	320

*: in configurazione PED

IMBALLO

Il bruciatore viene consegnato in 3 imballi contenenti:

- corpo del bruciatore
- testa di combustione con guarnizione flangiata e viti di fissaggio
- rampa gas con filtro gas; il filtro è integrato nelle valvole filettate (fino a 2") e separato in quelle flangiate (DN65/80/100)

Incluso nella spedizione:

- sacchetto contenente accessori per l'installazione
- sacchetto contenente documentazione tecnica (manuale di istruzioni, dati tecnici, schema elettrico, esploso e lista dei pezzi di ricambio)

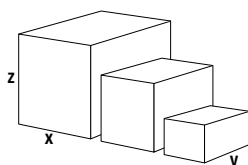

Componenti		Dimensioni (mm)			Peso lordo (kg)
		X	Y	Z	
Corpo bruciatore	NC75	800	600	850	70
	NC100	800	600	850	70
Testa di combustione	T1	780	265	280	13
	T2	1010	265	280	16
	T3	1010	265	280	15
Rampa gas	d2"-Rp2"/TC	670	530	380	12
	d1"1/2-Rp2"/TC	670	530	380	12
	d3/4"-Rp1"1/4/TC	600	400	240	7

PERDITE DI CARICO

Dati riferiti alla perdita di carico di testa bruciatore + rampa gas.
Valori espressi in mbar.

NC75 BX917/8

Potenza bruciatore (kW)	Gas metano G20 Hi = 10,35 kWh/m ³			Gas metano G25 Hi = 8,83 kWh/m ³			GPL G31 Hi = 25,89 kWh/m ³	
	d3/4-Rp1"1/4	d1"1/2-Rp2"	d2"-Rp2"	d3/4-Rp1"1/4	d1"1/2-Rp2"	d2"-Rp2"	d3/4-Rp1"1/4	d1"1/2-Rp2"
400	20	7	4	30	10	7	10	5
500	31	10	6	46	15	10	16	8
600	44	15	9	67	21	14	24	11
700	-	20	12	90	30	19	32	15

Gas metano G20

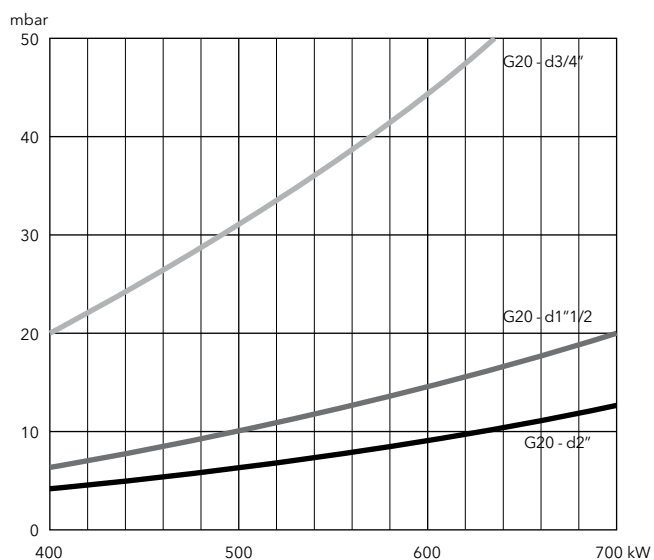

Gas metano G25

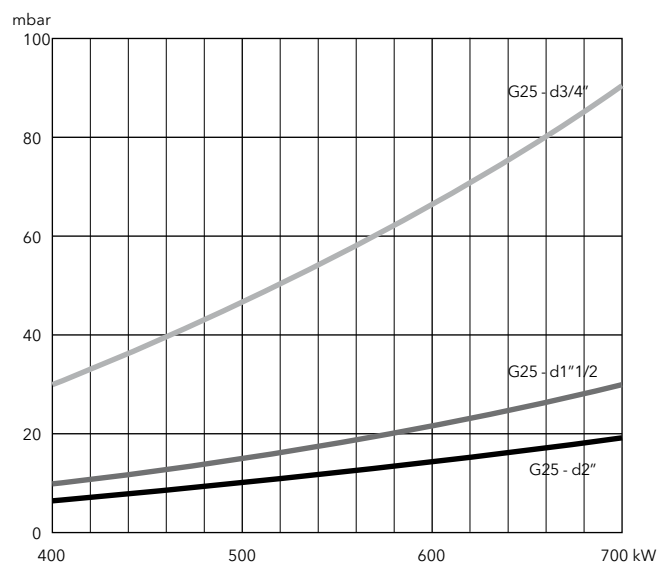

GPL

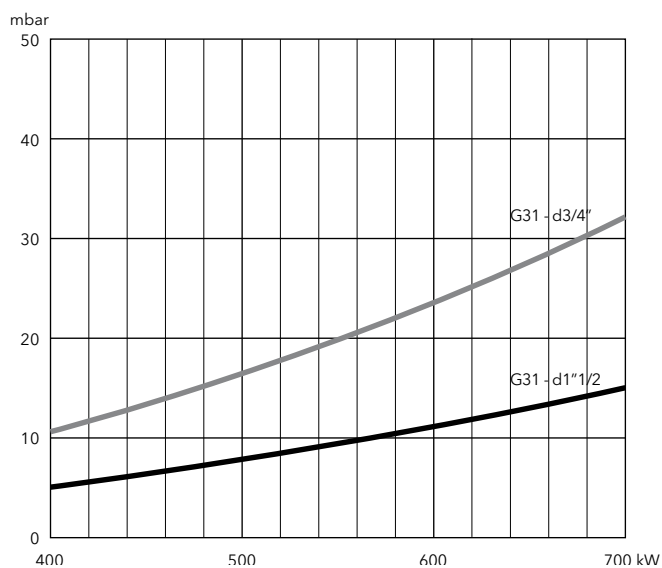

PERDITE DI CARICO

Dati riferiti alla perdita di carico di testa bruciatore + rampa gas.
Valori espressi in mbar.

NC100 BX917/8

Potenza bruciatore (kW)	Gas metano G20 Hi = 10,35 kWh/m ³			Gas metano G25 Hi = 8,83 kWh/m ³			GPL G31
	d3/4-Rp1"1/4	d1"1/2-Rp2"	d2"-Rp2"	d3/4-Rp1"1/4	d1"1/2-Rp2"	d2"-Rp2"	d1"1/2-Rp2"
600	42	12	7	63	18	10	8
700	57	16	10	86	25	14	10
800	75	22	12	112	32	19	14
900	95	27	16	141	41	24	17
1000	117	34	20	175	50	29	21

Gas metano G20

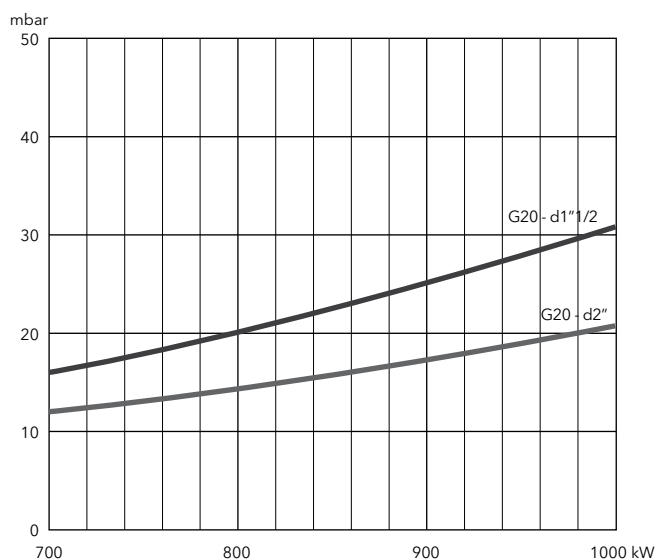

Gas metano G25

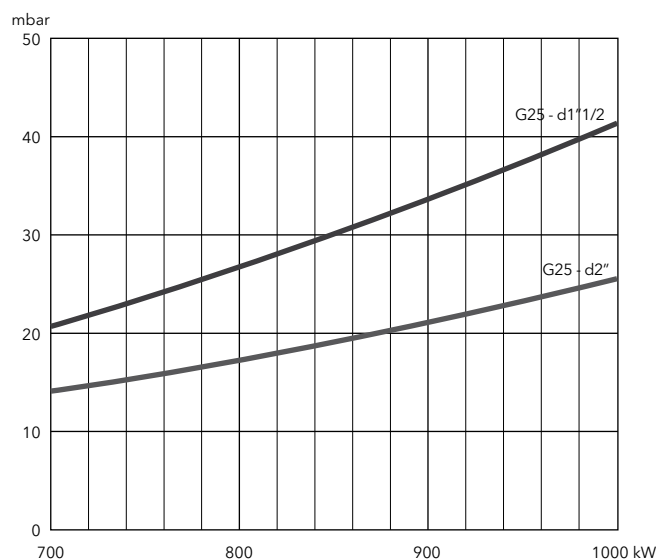

Gas metano G20, G25

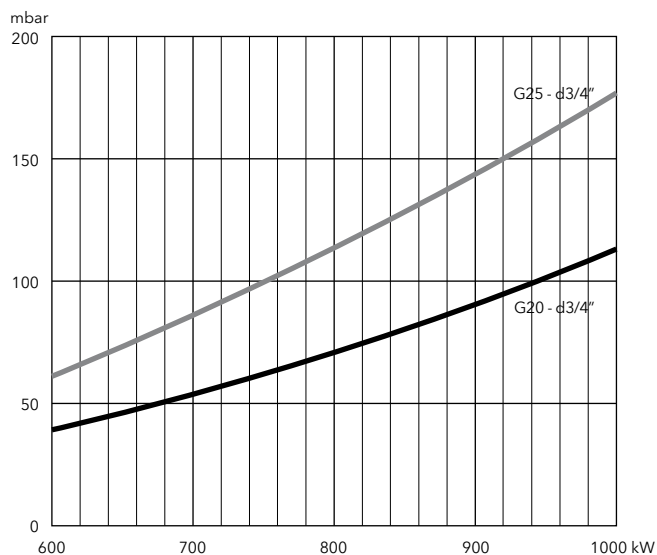

GPL

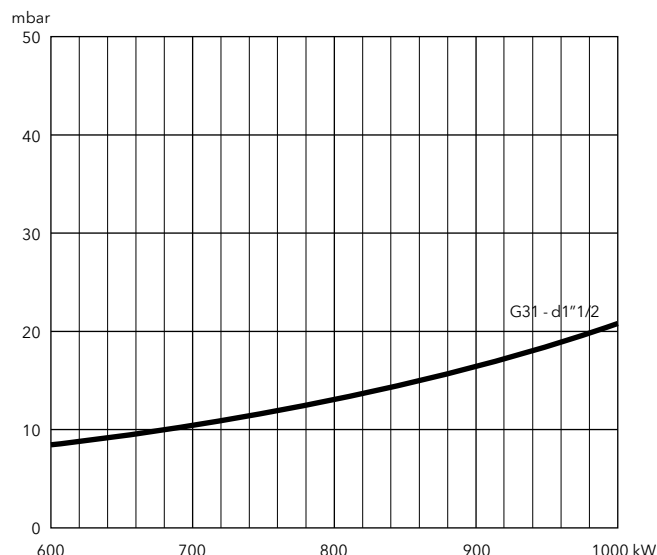

NC160 BX917/8 NC210 BX917/8

- Bruciatori monoblocco ad aria soffiata, a regolazione di potenza modulante a gas e tristadio a gasolio, destinati ad usi civili e industriali, previsti per funzionare con:
 - gas metano (G20/G25, $H_u = 8,83...10,35 \text{ kWh/m}^3$);
 - gasolio da riscaldamento (viscosità $6 \text{ mm}^2/\text{s}$ a 20°C , $H_u = 11,86 \text{ kWh/kg}$) e biofuel F30
- Emissioni: Low NOx classe 3 in gas e classe 2 in gasolio
- Indice di protezione: IP54



DATI TECNICI

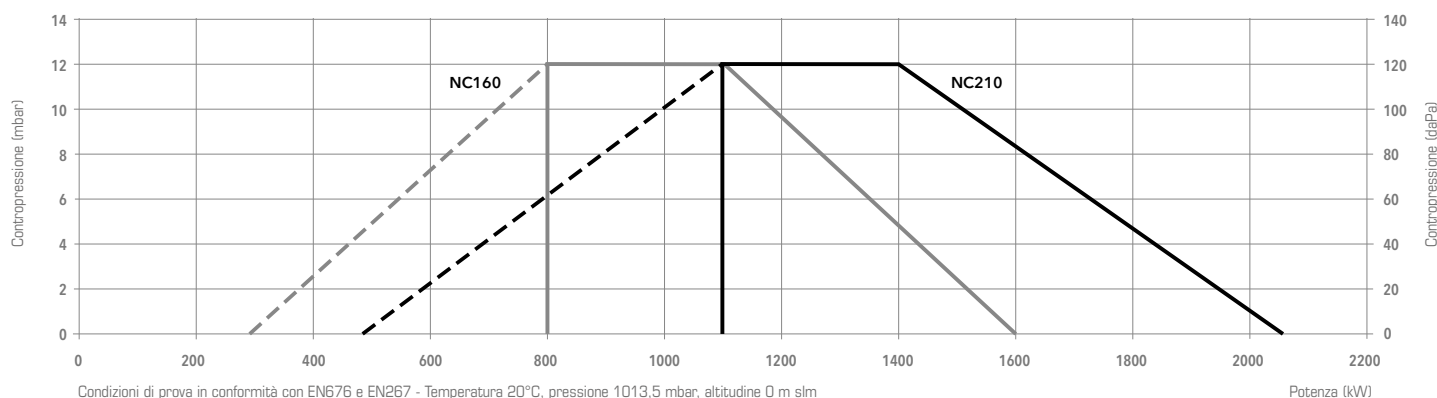

	NC160 BX917/8			NC210 BX917/8			
Range di potenza	(300) 800 - 1600 kW			(480) 1100 - 2050 kW			
Pressione gas	20 - 300 mbar			20 - 300 mbar			
Programmatore di comando / Rilevatore fiamma	BT3... / QRA 2			BT3... / QRA 2			
Motore ventilatore	230/400 V - 50 Hz - 2,2 kW			230/400 V - 50 Hz - 2,5 kW			
Consumo elettrico	2800 W			3400 W			
Livello sonoro (LpA)	77,2 dB(A)			79 dB(A)			
Certificato CE	1312 BM 3427			1312 BM 3428			
Tipo testa di combustione	T1	T2	T3	T1	T2	T3	
Bruciatore	VGD 40-065 s65-DN65/TC	3836756	3836758	3836757	3836768	3836770	3836769
	MBC1900 d65-DN65/TC	3836759	3836761	3836760	3836771	3836773	3836772
completo	MBC1200 d2"-Rp2"/TC	3836762	3836764	3836763	3836774	3836776	3836775
	MBC700 d1"1/2-Rp2"/TC	3836765	3836767	3836766	3836777	3836779	3836778

ALTRE VERSIONI DISPONIBILI

Versioni per ventilazione continua e post-ventilazione

Versioni per funzionamento continuo 72h

ACCESSORI

Kit raccordo presa aria dall'esterno RG3 (Ø 250 mm) pag. 176

Piastra per attacco caldaia CP51 pag. 177

DIMENSIONI

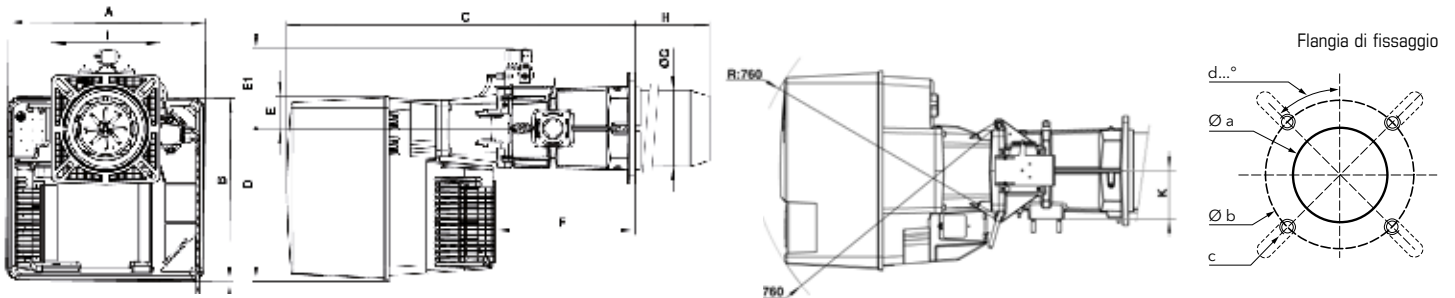

A	B	C	D	E	E1	F	ØG	H			I	K	N
								T1	T3	T2			
592	553	1050	456	97	239	421	227	270	370	470	326x335	144	247

Øa (mm)	b (mm)	c	d
250	300-400	M12	45°

Rampe gas

Rampa tipo "d":

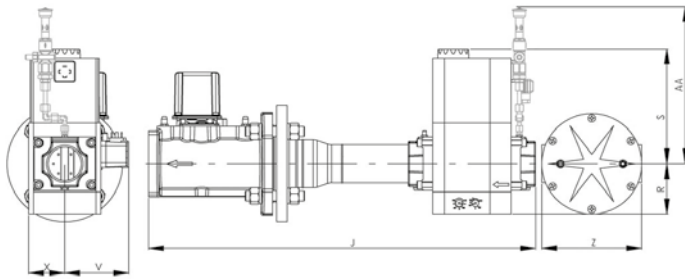

Modello	J	R	S	V	X	Z	AA*
d65-DN65	490	183	245	110	98	290	385
d2"-Rp2"	700	96	330	125	81	-	385
d1"1/2-Rp2"	622	80	185	102	57	-	320

Rampa tipo "s":

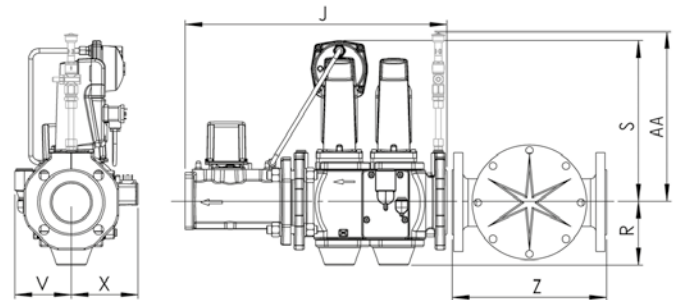

Modello	J	R	S	V	X	Z	AA*
s65-DN65	490	118	300	106	126	290	365

*: in configurazione PED

IMBALLO

Il bruciatore viene consegnato in 3 imballi contenenti:

- corpo del bruciatore
- testa di combustione con guarnizione flangiata e viti di fissaggio
- rampa gas con filtro gas; il filtro è integrato nelle valvole filettate (fino a 2") e separato in quelle flangiate (DN65/80/100)

Incluso nella spedizione:

- sacchetto contenente accessori per l'installazione
- sacchetto contenente documentazione tecnica (manuale di istruzioni, dati tecnici, schema elettrico, esploso e lista dei pezzi di ricambio)

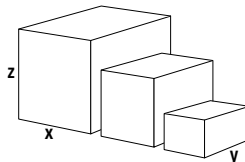

Componenti		Dimensioni (mm)			Peso lordo (kg)
		X	Y	Z	
Corpo bruciatore	NC160	1200	800	1440	140
	NC210	1200	800	1440	140
Testa di combustione	T1	800	380	240	28
	T2	1000	380	420	30
	T3	1000	380	420	31
Rampa gas	s65-DN65	670	550	380	33
	s2"-Rp2"	670	550	380	22
	d1"1/2-Rp2"	670	550	380	21
	d1"1/4-Rp2"	670	550	380	14

PERDITE DI CARICO

Dati riferiti alla perdita di carico di testa bruciatore + rampa gas.
Valori espressi in mbar.

NC160 BX917/8

Potenza bruciatore (kW)	Gas metano G20 Hi = 10,35 kWh/m ³				Gas metano G25 Hi = 8,83 kWh/m ³				GPL G31
	d1"1/2-Rp2"	d2"-Rp2"	d65-DN65	s65-DN65	d1"1/2-Rp2"	d2"-Rp2"	d65-DN65	s65-DN65	d1"1/2-Rp2"
800	16	9	6	6	22	12	8	8	8
1000	25	13	10	9	34	18	12	12	12
1200	35	18	14	13	48	24	18	18	17
1400	47	24	19	18	64	32	24	24	22
1600	61	31	25	23	83	42	31	31	29

Gas metano G20

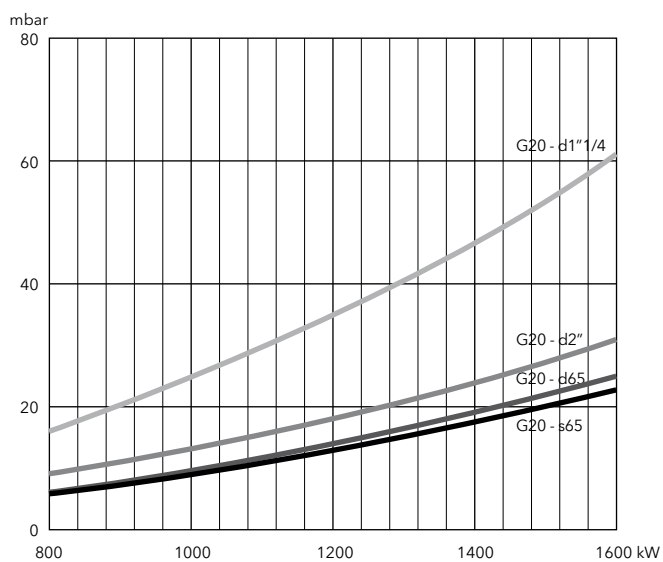

Gas metano G25

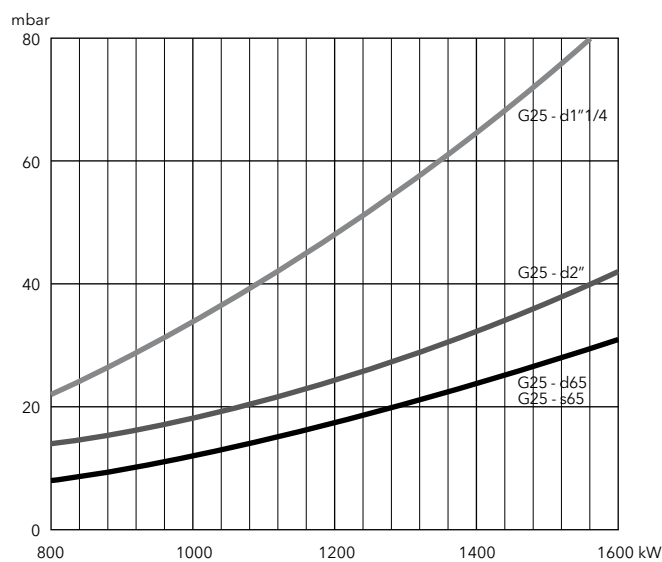

GPL

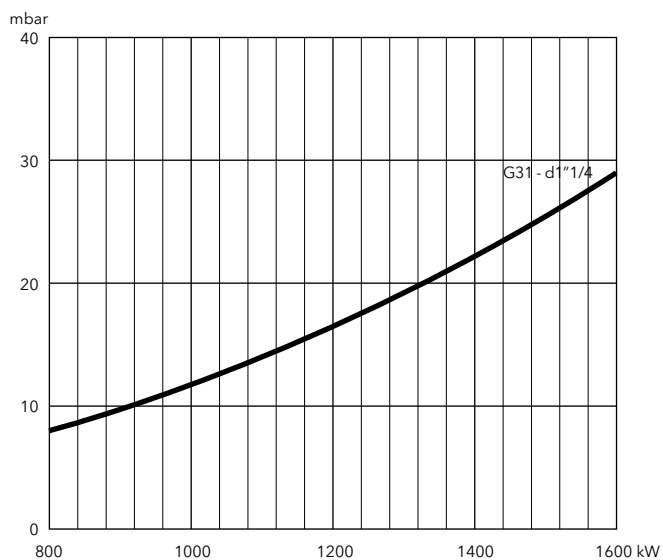

PERDITE DI CARICO

Dati riferiti alla perdita di carico di testa bruciatore + rampa gas.
Valori espressi in mbar.

NC210 BX917/8

Potenza bruciatore (kW)	Gas metano G20 Hi = 10,35 kWh/m ³				Gas metano G25 Hi = 8,83 kWh/m ³				GPL G31 Hi = 25,89 kWh/m ³	
	d1"1/2-Rp2"	d2"-Rp2"	d65-DN65	s65-DN65	d1"1/2-Rp2"	d2"-Rp2"	d65-DN65	s65-DN65	d1"1/2-Rp2"	d2"-Rp2"
1100	28	15	12	11	39	21	15	15	13	9
1300	39	21	16	16	54	29	21	22	18	11
1500	51	27	21	21	71	37	28	29	23	14
1700	64	34	27	27	91	47	36	37	29	17
1900	80	41	34	34	114	59	45	46	36	20

Gas metano G20

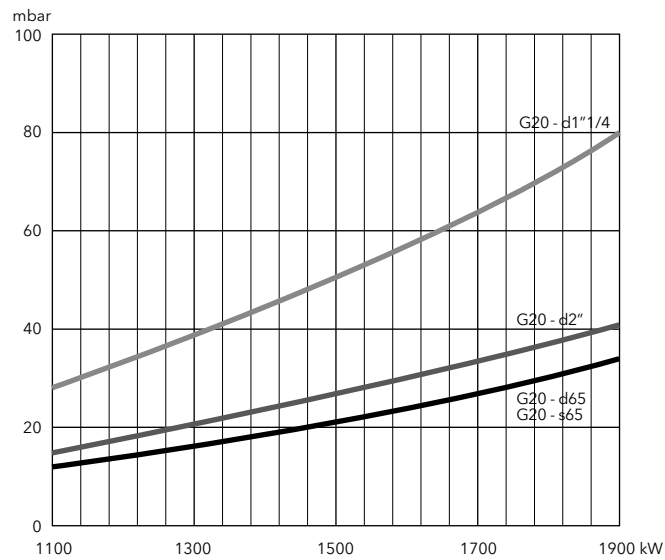

Gas metano G25

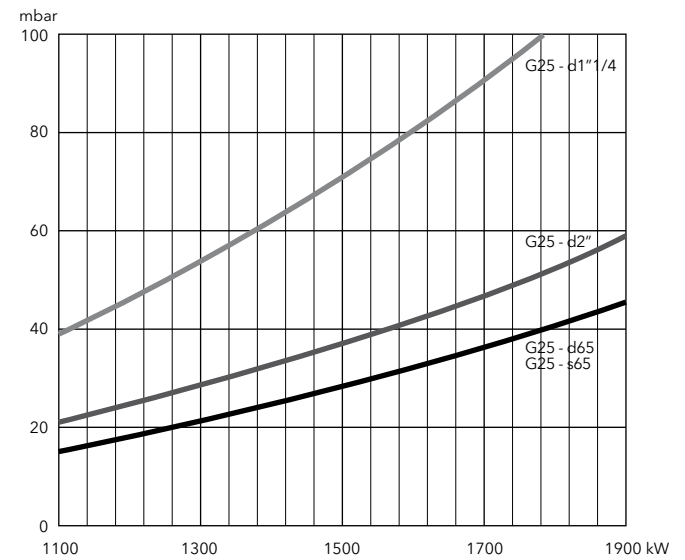

GPL

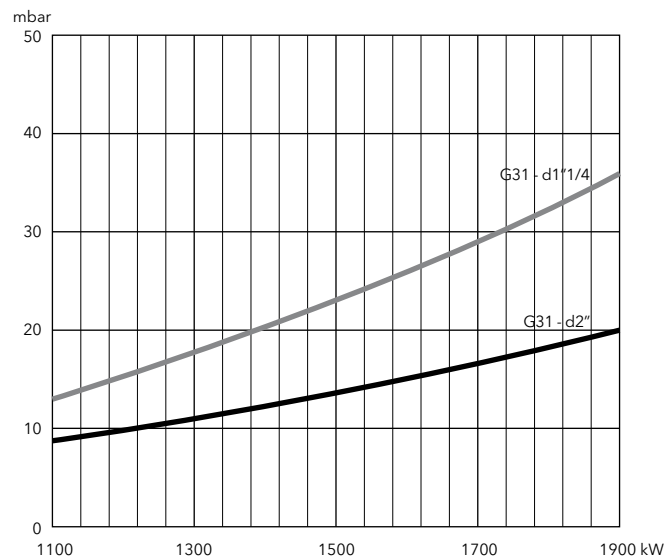

NC75 BX1017/8 NC100 BX1017/8

- Bruciatori monoblocco ad aria soffiata, a regolazione di potenza modulante a gas con controllo velocità giri del ventilatore e trisadrio a gasolio, destinati ad usi civili e industriali, previsti per funzionare con:
 - gas metano (G20/G25, $H_u = 8,83 \dots 10,35 \text{ kWh/m}^3$);
 - gasolio da riscaldamento (viscosità $6 \text{ mm}^2/\text{s}$ a 20°C , $H_u = 11,86 \text{ kWh/kg}$) e biofuel F30
- Emissioni: Low NOx classe 3 in gas e classe 2 in gasolio
- Indice di protezione: IP41



DATI TECNICI

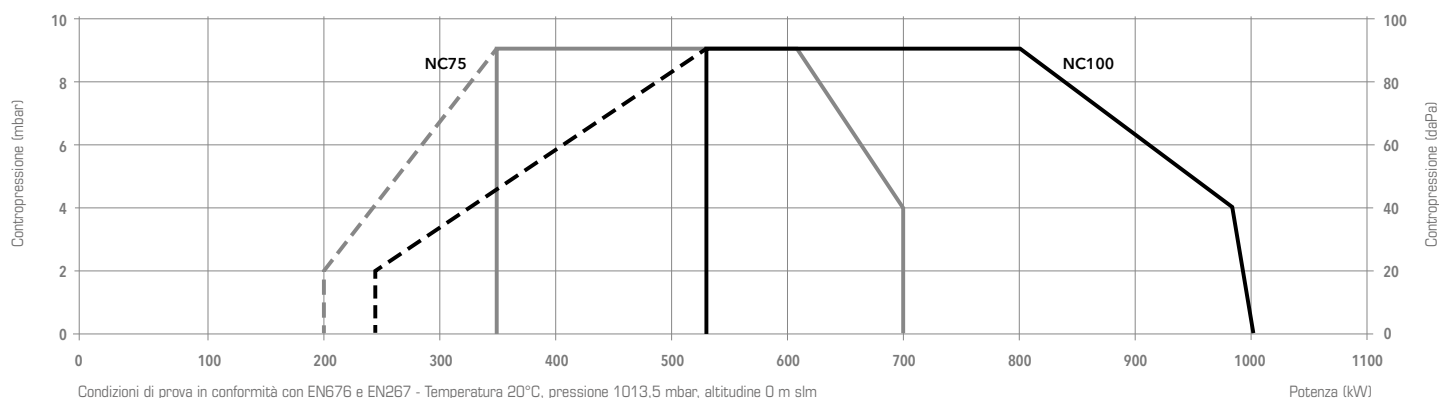

	NC75 BX1017/8			NC100 BX1017/8		
Range di potenza	(200) 350 - 700 kW			(240) 530 - 1000 kW		
Pressione gas	20 - 300 mbar			20 - 300 mbar		
Programmatore di comando / Rilevatore fiamma	BT3... / QRA 2			BT3... / QRA 2		
Motore ventilatore	230/400 V - 50 Hz - 1,1 kW			230/400 V - 50 Hz - 1,5 kW		
Consumo elettrico	2000 W			2200 W		
Livello sonoro (LpA)	78 dB(A)			81 dB(A)		
Certificato CE	1312 AQ 924			1312 AQ 925		
Tipo testa di combustione	T1	T2	T3	T1	T2	T3
Bruciatore	MBC1200 d2"-Rp2"	su richiesta	su richiesta	3836786	3836788	3836787
completo	MBC700 d1"1/2-Rp2"	3836780	3836782	3836789	3836791	3836790
	MBC300 d3/4"-Rp1"1/4"	3836783	3836785	3836792	3836794	3836793

ALTRE VERSIONI DISPONIBILI

Vent. Versioni per ventilazione continua e post-ventilazione

72h Versioni per funzionamento continuo 72h

ACCESSORI

Kit raccordo presa aria dall'esterno RG3 ($\varnothing 250 \text{ mm}$) pag. 176

Piastra per attacco caldaia CP4 pag. 177

DIMENSIONI

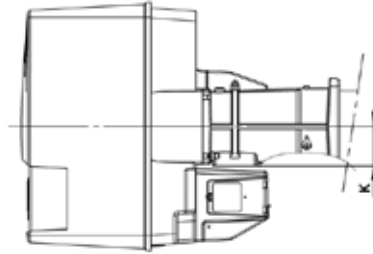
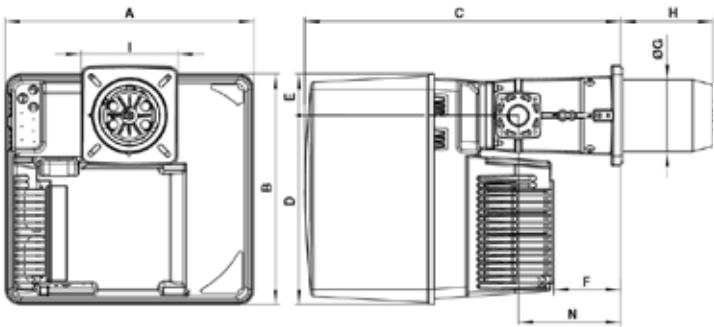

Flangia di fissaggio:

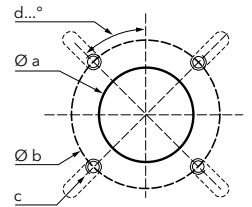

A	B	C	D	E	F	ØG	H			I	K	N
							T1	T3	T2			
581	549	752	450	99	164	170	215	325	435	230x238	89	244

Øa (mm)	b (mm)	c	d
195	220-260	M10	45°

Rampe gas

Rampa tipo "d":

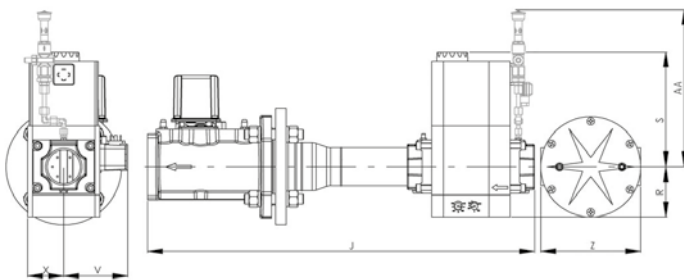

Modello	J	R	S	V	X	Z	AA*
d2"-Rp2"	700	96	330	125	81	-	385
d1"1/2-Rp2"	622	80	185	102	57	-	320
d3/4"-Rp1"1/4	460	60	173	88	58	-	320

*: in configurazione PED

IMBALLO

Il bruciatore viene consegnato in 3 imballi contenenti:

- corpo del bruciatore
- testa di combustione con guarnizione flangiata e viti di fissaggio
- rampa gas con filtro gas; il filtro è integrato nelle valvole filettate (fino a 2") e separato in quelle flangiate (DN65/80/100)

Incluso nella spedizione:

- sacchetto contenente accessori per l'installazione
- sacchetto contenente documentazione tecnica (manuale di istruzioni, dati tecnici, schema elettrico, esploso e lista dei pezzi di ricambio)

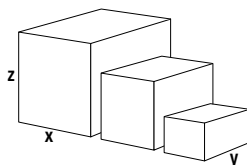

Componenti		Dimensioni (mm)			Peso lordo (kg)
		X	Y	Z	
Corpo bruciatore	NC75	800	600	850	70
	NC100	800	600	850	70
Testa di combustione	T1	780	265	280	13
	T2	1010	265	280	16
	T3	1010	265	280	15
Rampa gas	d2"-Rp2"/TC	670	530	380	12
	d1"1/2-Rp2"/TC	670	530	380	12
	d3/4"-Rp1"1/4/TC	600	400	240	7

PERDITE DI CARICO

Dati riferiti alla perdita di carico di testa bruciatore + rampa gas.
Valori espressi in mbar.

NC75 BX1017/8

Potenza bruciatore (kW)	Gas metano G20 Hi = 10,35 kWh/m ³			Gas metano G25 Hi = 8,83 kWh/m ³			GPL G31
	d3/4-Rp1"1/4	d1"1/2-Rp2"	d2"-Rp2"	d3/4-Rp1"1/4	d1"1/2-Rp2"	d2"-Rp2"	d1"1/2-Rp2"
500	31	9	8	37	11	9	6
550	35	11	9	45	13	10	7
600	43	13	10	53	16	12	8
650	49	15	11	62	18	13	9
700	58	17	13	73	21	15	10

Gas metano G20

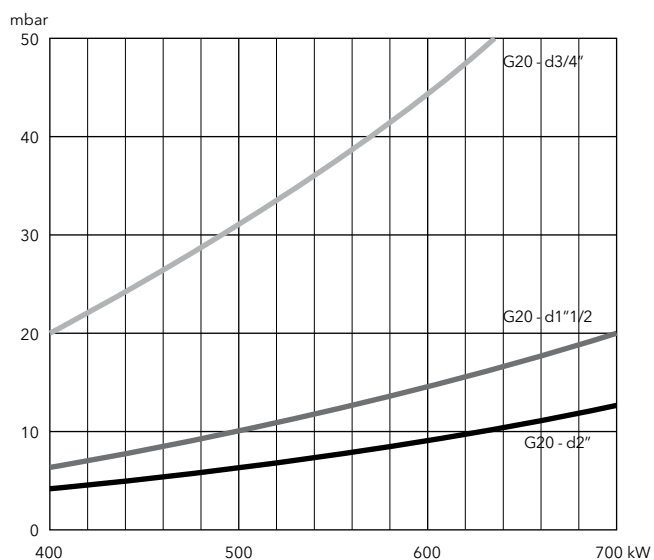

Gas metano G25

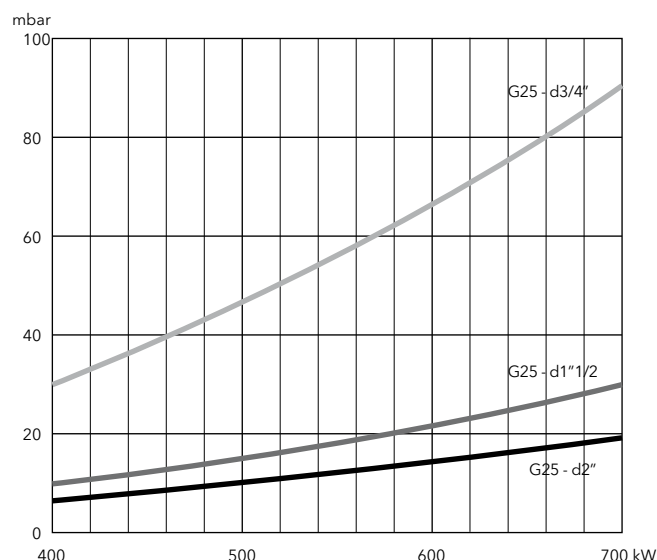

Gas metano G20, G25

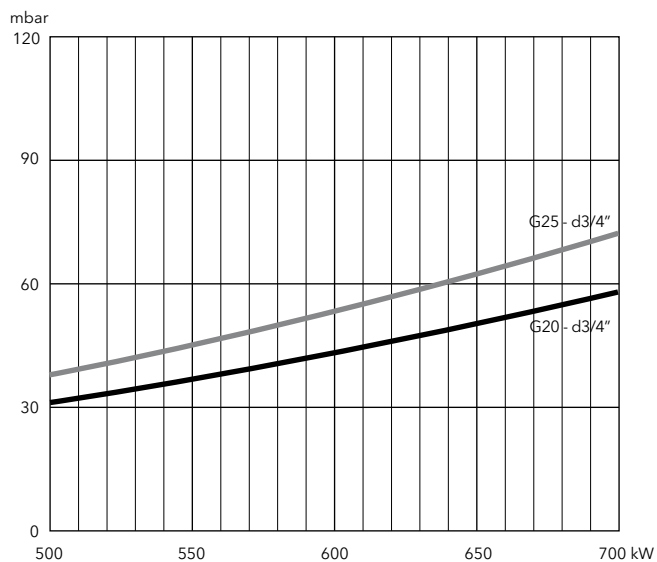

GPL

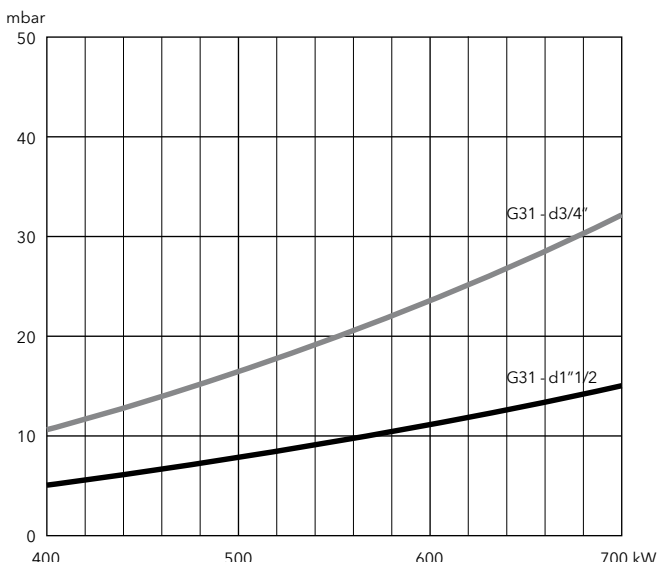

PERDITE DI CARICO

Dati riferiti alla perdita di carico di testa bruciatore + rampa gas.
Valori espressi in mbar.

NC100 BX1017/8

Potenza bruciatore (kW)	Gas metano G20 Hi = 10,35 kWh/m ³			Gas metano G25 Hi = 8,83 kWh/m ³			GPL G31
	d3/4-Rp1"1/4	d1"1/2-Rp2"	d2"-Rp2"	d3/4-Rp1"1/4	d1"1/2-Rp2"	d2"-Rp2"	d1"1/2-Rp2"
700	40	16	12	60	21	14	10
800	53	20	14	79	27	17	12
900	68	25	17	100	34	21	15
1000	84	31	21	126	42	26	18

Gas metano G20

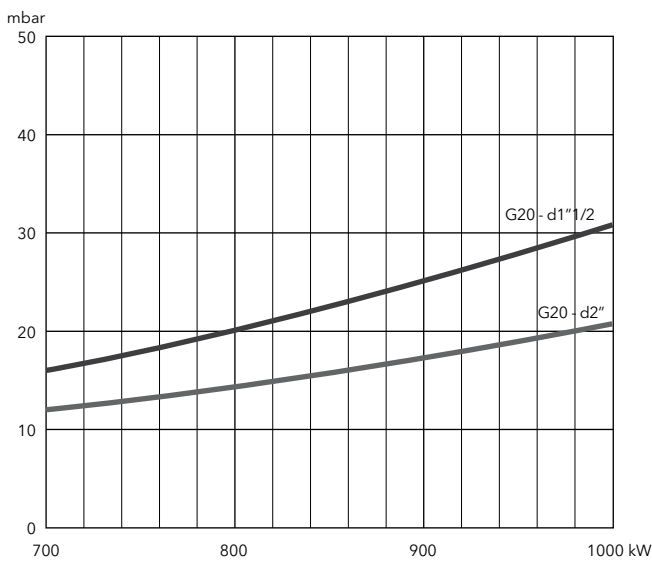

Gas metano G25

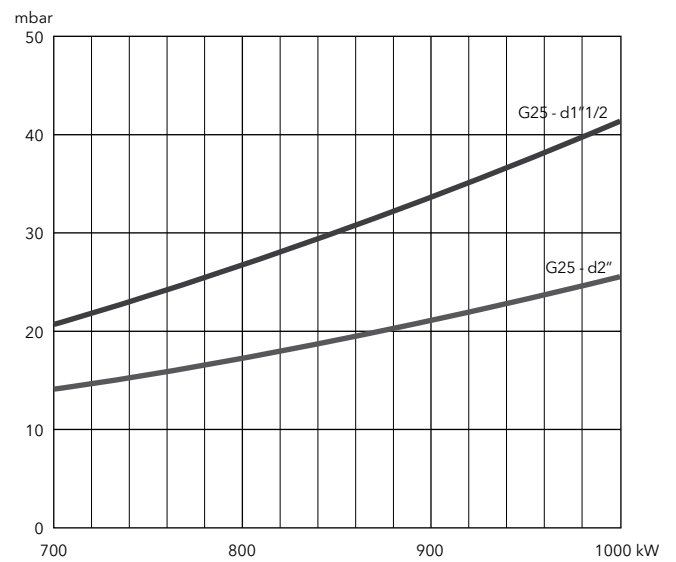

Gas metano G20, G25

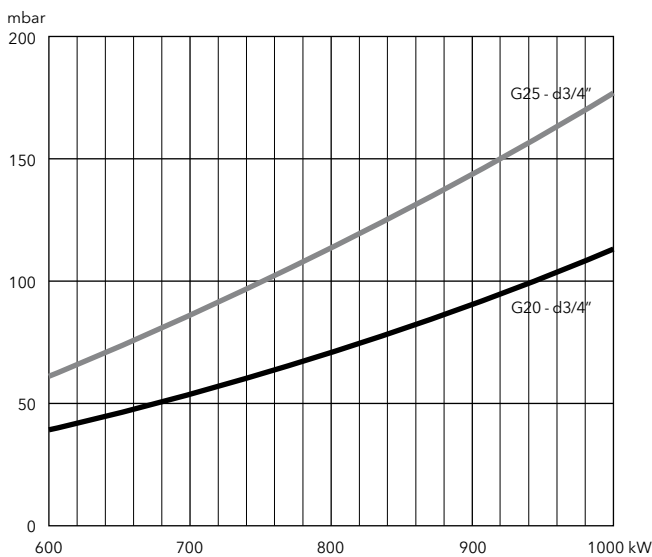

GPL

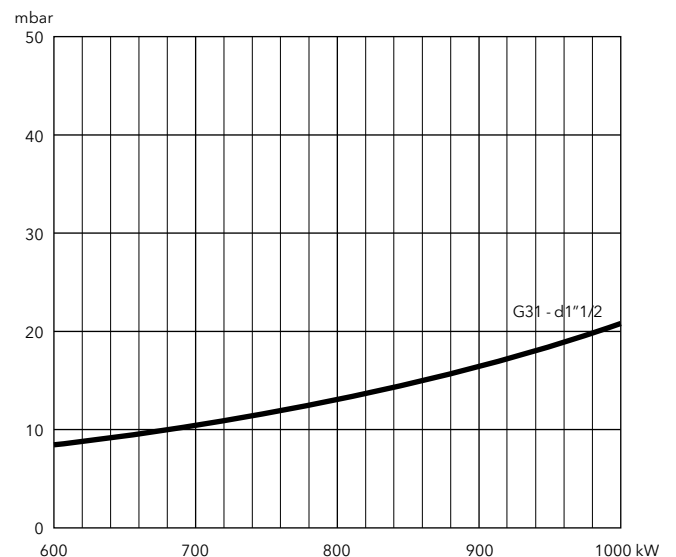

NC160 BX1017/8 NC210 BX1017/8

- Bruciatori monoblocco ad aria soffiata, a regolazione di potenza modulante a gas con controllo velocità giri del ventilatore e trisadrio a gasolio, destinati ad usi civili e industriali, previsti per funzionare con:
 - gas metano (G20/G25, $H_u = 8,83 \dots 10,35 \text{ kWh/m}^3$);
 - gasolio da riscaldamento (viscosità $6 \text{ mm}^2/\text{s}$ a 20°C , $H_u = 11,86 \text{ kWh/kg}$) e biofuel F30
- Emissioni: Low NOx classe 3 in gas e classe 2 in gasolio
- Indice di protezione: IP41



DATI TECNICI

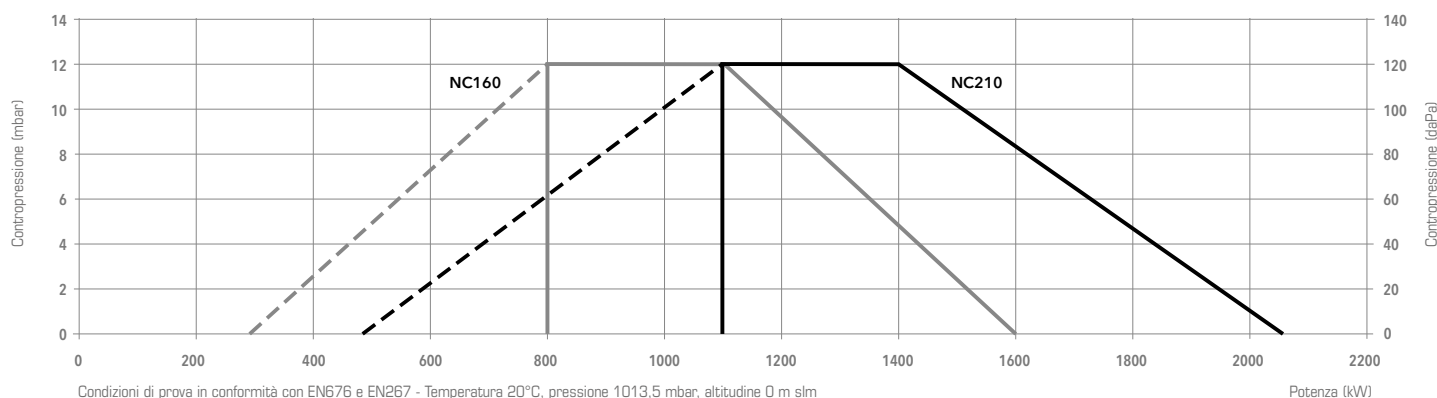

	NC160 BX1017/8			NC210 BX1017/8			
Range di potenza	(300) 800 - 1600 kW			(480) 1100 - 2050 kW			
Pressione gas	20 - 300 mbar			20 - 300 mbar			
Programmatore di comando / Rilevatore fiamma	BT3... / QRA 2			BT3... / QRA 2			
Motore ventilatore	230/400 V - 50 Hz - 2,2 kW			230/400 V - 50 Hz - 2,5 kW			
Consumo elettrico	2800 W			3400 W			
Livello sonoro (LpA)	77,2 dB(A)			79 dB(A)			
Certificato CE	1312 BM 3427			1312 BM 3428			
Tipo testa di combustione	T1	T2	T3	T1	T2	T3	
Bruciatore	VGD 40-065 s65-DN65/TC	3836795	3836797	3836796	3836807	3836809	3836808
	MBC1900 d65-DN65/TC	3836798	3836800	3836799	3836810	3836812	3836811
completo	MBC1200 d2"-Rp2"/TC	3836801	3836803	3836802	3836813	3836815	3836814
	MBC700 d1"1/2-Rp2"/TC	3836804	3836806	3836805	3836816	3836818	3836817

ALTRE VERSIONI DISPONIBILI

Versioni per ventilazione continua e post-ventilazione

Versioni per funzionamento continuo 72h

ACCESSORI

Kit raccordo presa aria dall'esterno RG3 (Ø 250 mm) pag. 176

Piastra per attacco caldaia CP51 pag. 177

DIMENSIONI

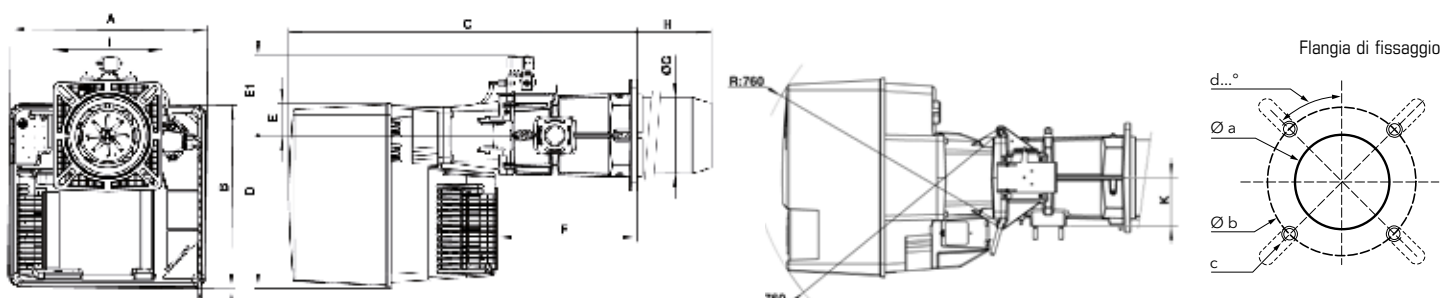

A	B	C	D	E	E1	F	ØG	H			I	K	N
								T1	T3	T2			
592	553	1050	456	97	239	421	227	270	370	470	326x335	144	247

Øa (mm)	b (mm)	c	d
250	300-400	M12	45°

Rampe gas

Rampa tipo "d":

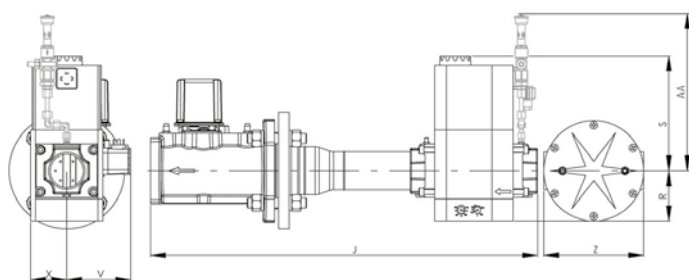

Modello	J	R	S	V	X	Z	AA*
d65-DN65	490	183	245	110	98	290	385
d2"-Rp2"	700	96	330	125	81	-	385
d1"1/2-Rp2"	622	80	185	102	57	-	320

Rampa tipo "s":

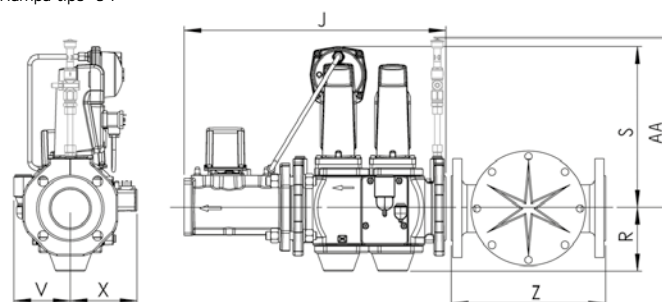

Modello	J	R	S	V	X	Z	AA*
s65-DN65	490	118	300	106	126	290	365

*: in configurazione PED

IMBALLO

Il bruciatore viene consegnato in 3 imballi contenenti:

- corpo del bruciatore
- testa di combustione con guarnizione flangiata e viti di fissaggio
- rampa gas con filtro gas; il filtro è integrato nelle valvole filettate (fino a 2") e separato in quelle flangiate (DN65/80/100)

Incluso nella spedizione:

- sacchetto contenente accessori per l'installazione
- sacchetto contenente documentazione tecnica (manuale di istruzioni, dati tecnici, schema elettrico, esploso e lista dei pezzi di ricambio)

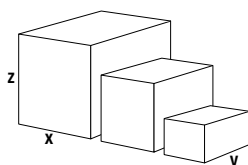

Componenti		Dimensioni (mm)			Peso lordo (kg)
		X	Y	Z	
Corpo bruciatore	NC160	1200	800	1440	140
	NC210	1200	800	1440	140
Testa di combustione	T1	800	380	240	28
	T2	1000	380	420	30
	T3	1000	380	420	31
Rampa gas	s65-DN65	670	550	380	33
	s2"-Rp2"	670	550	380	22
	d1"1/2-Rp2"	670	550	380	21
	d1"1/4-Rp2"	670	550	380	14

PERDITE DI CARICO

Dati riferiti alla perdita di carico di testa bruciatore + rampa gas.
Valori espressi in mbar.

NC160 BX1017/8

Potenza bruciatore (kW)	Gas metano G20 Hi = 10,35 kWh/m ³				Gas metano G25 Hi = 8,83 kWh/m ³				GPL G31
	d1"1/2-Rp2"	d2"-Rp2"	d65-DN65	s65-DN65	d1"1/2-Rp2"	d2"-Rp2"	d65-DN65	s65-DN65	d1"1/2-Rp2"
800	16	9	6	6	22	12	8	8	8
1000	25	13	10	9	34	18	12	12	12
1200	35	18	14	13	48	24	18	18	17
1400	47	24	19	18	64	32	24	24	22
1600	61	31	25	23	83	42	31	31	29

Gas metano G20

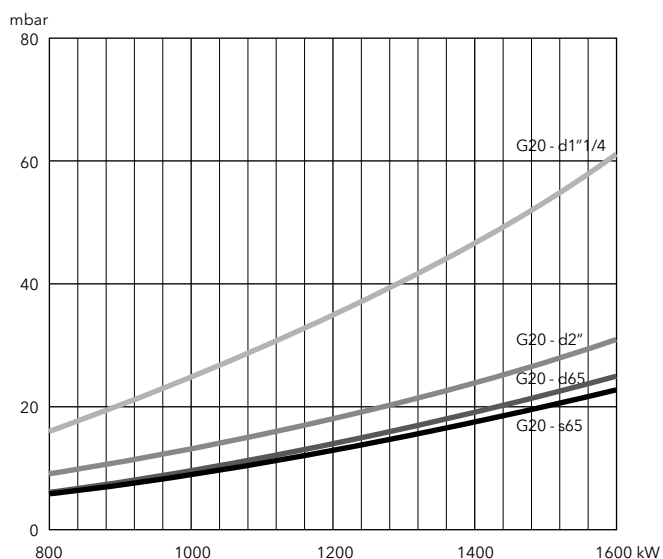

Gas metano G25

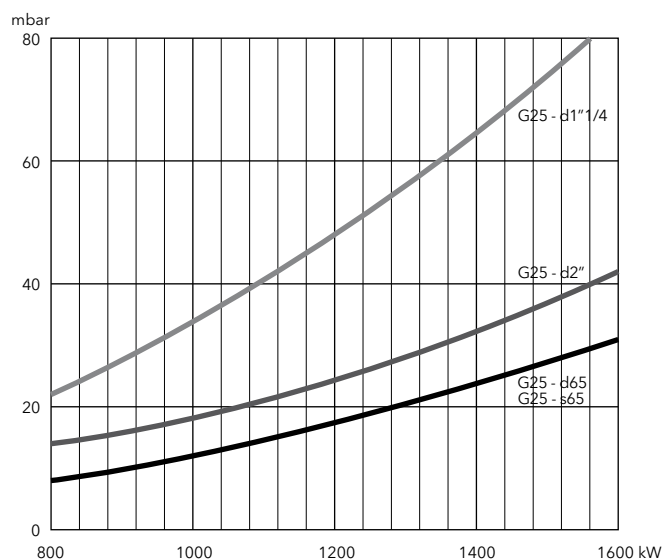

GPL

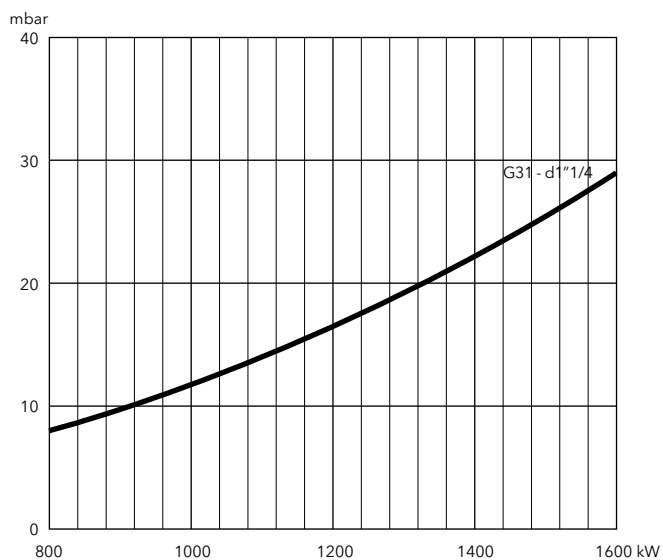

PERDITE DI CARICO

Dati riferiti alla perdita di carico di testa bruciatore + rampa gas.
Valori espressi in mbar.

NC210 BX1017/8

Potenza bruciatore (kW)	Gas metano G20 Hi = 10,35 kWh/m ³				Gas metano G25 Hi = 8,83 kWh/m ³				GPL G31 Hi = 25,89 kWh/m ³	
	d1"1/2-Rp2"	d2"-Rp2"	d65-DN65	s65-DN65	d1"1/2-Rp2"	d2"-Rp2"	d65-DN65	s65-DN65	d1"1/2-Rp2"	d2"-Rp2"
1100	28	15	12	11	39	21	15	15	13	9
1300	39	21	16	16	54	29	21	22	18	11
1500	51	27	21	21	71	37	28	29	23	14
1700	64	34	27	27	91	47	36	37	29	17
1900	80	41	34	34	114	59	45	46	36	20

Gas metano G20

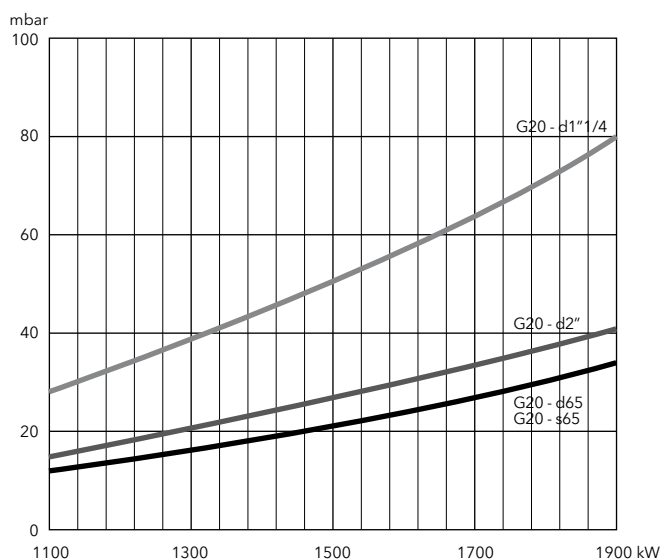

Gas metano G25

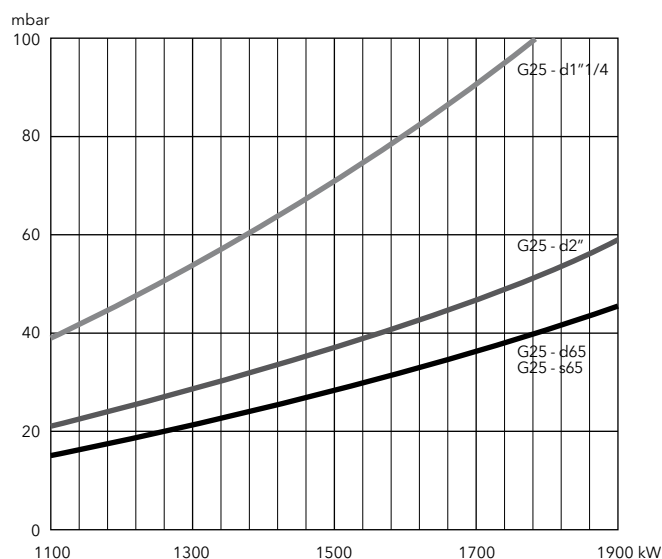

GPL

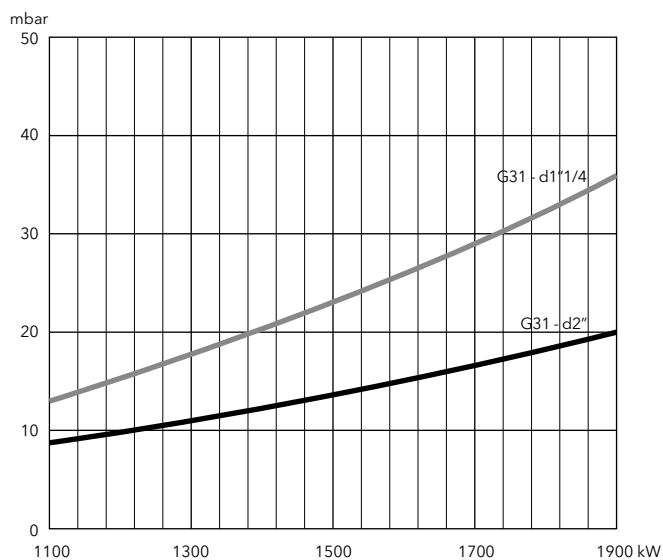

NC4 R106A BIO
NC7 H106A BIO
NC10 H106A BIO

- Bruciatori monoblocco ad aria soffiata, a regolazione di potenza monostadio, destinati prevalentemente ad usi civili, previsti per funzionare con biofuel F30
- Emissioni: <100 mg/kWh (Low NOx classe 4 in conformità alla Direttiva ErP)
- Indice di protezione: IP21



DATI TECNICI

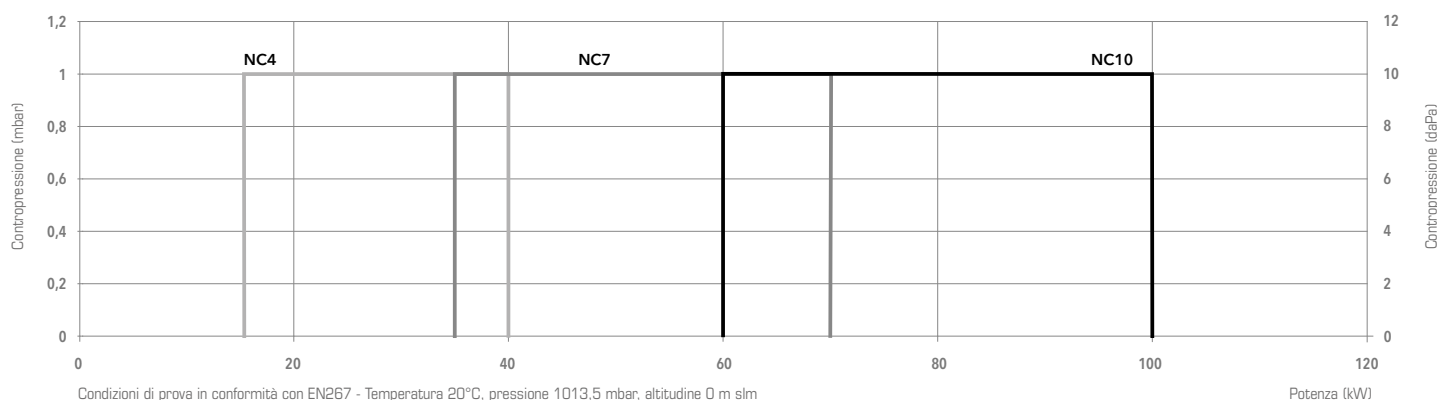

	NC4 R106A BIO	NC7 H106A BIO	NC10 H106A BIO
Range di potenza	16 - 40 kW	35 - 70 kW	60 - 100 kW
Portata	1,3 - 2,9 kg/h	2,4 - 4,2 kg/h	3,7 - 6,3 kg/h
Ugello	0,65 US gal/h 45°S	1,1 US gal/h 45°S	2,25 US gal/h 45°H
Programmatore di comando / Rilevatore fiamma	TCH1... / QRB1	TCH1... / QRB1	TCH1... / QRB1
Motore ventilatore	230 V - 50 Hz - 110 W	230 V - 50 Hz - 110 W	230 V - 50 Hz - 110 W
Consumo elettrico	244 W	244 W	233 W
Tubi flessibili	Rp 3/8" / M14 x 1,5 - 1000 mm	Rp 3/8" / M14 x 1,5 - 1000 mm	Rp 3/8" / M14 x 1,5 - 1000 mm
Livello sonoro (LpA)	65 dB(A)	65 dB(A)	65 dB(A)
Testa di combustione	T1	T1	T1
Codice bruciatore completo	3837210	3837211	3837213

ALTRE VERSIONI DISPONIBILI

Versioni per ventilazione continua e post-ventilazione

ACCESSORI

Kit raccordo presa aria dall'esterno RG14 (Ø 84 mm)	pag. 176
Piastra per attacco caldaia CP1	pag. 177

DIMENSIONI

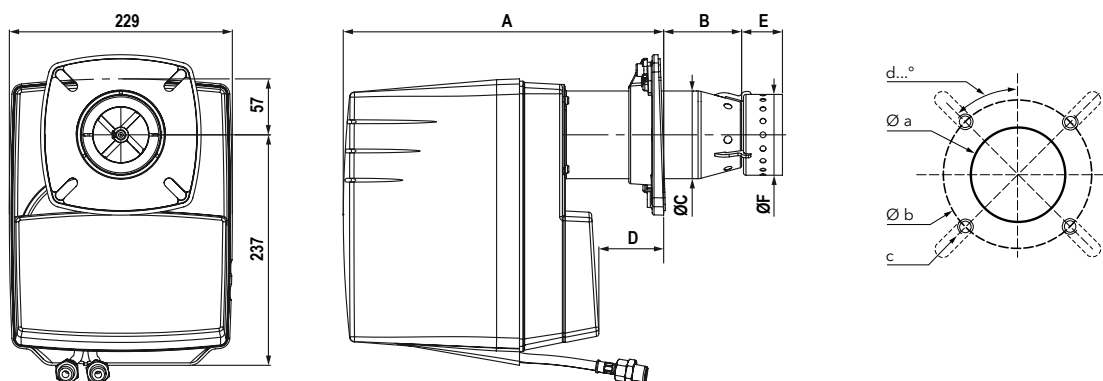

	A	B	ØC	D	E	ØF
NC4	264 ... 329	70 ... 145	90	12 ... 77	42	83
NC7	264 ... 344	70 ... 145	90	12 ... 92	45	83
NC10	297 ... 357	70 ... 138	90	15 ... 83	56	83

Flangia di fissaggio:

Øa (mm)	b (mm)	c	d
95-104	150-170	M8	45°

IMBALLO

Il bruciatore viene consegnato in un singolo imballo contenente corpo del bruciatore e testa di combustione con guarnizione flangiata e viti di fissaggio.

Incluso nella spedizione:

- sacchetto contenente accessori per l'installazione
- sacchetto contenente documentazione tecnica (manuale di istruzioni, dati tecnici, schema elettrico, esploso e lista dei pezzi di ricambio)

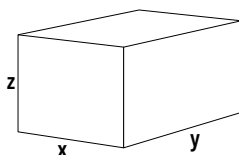

	Dimensioni (mm)			Peso lordo (kg)
	X	Y	Z	
NC4	300	260	650	11
NC7	300	260	650	11
NC10	300	260	650	12

NC4 R101A/H101A
NC6 R101A /H101A
NC10 H101A

- Bruciatori monoblocco ad aria soffiata, a regolazione di potenza monostadio, destinati prevalentemente ad usi civili, previsti per funzionare con gasolio da riscaldamento (viscosità 6 mm²/s a 20°C, H_u = 11,86 kWh/kg)
- Emissioni: <120 mg/kWh (Low NOx classe 4 in conformità alla Direttiva ErP)
- Indice di protezione: IP21

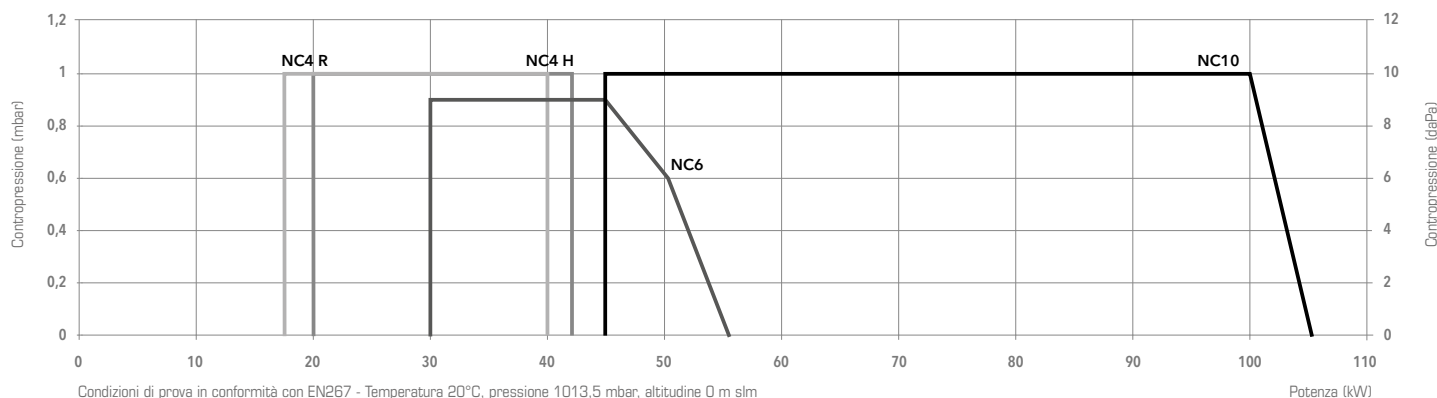
DATI TECNICI

	NC4 R101A	NC6 R101A	NC4 H101A	NC4 H101A	NC6 H101A	NC10 H101A	
Range di potenza	18 - 40 kW (con pre-riscaldatore)	30 - 55 kW (con pre-riscaldatore)	20 - 42 kW		30 - 55 kW	45 - 105 kW	
Portata	1,5 - 3,4 kg/h	2,5 - 4,6 kg/h	1,7 - 3,5 kg/h		2,5 - 4,6 kg/h	3,8 - 8,8 kg/h	
Ugello	0,50 US gal/h 60°S	1,00 US gal/h 45°S	0,60 US gal/h 60°S	0,75 US gal/h 60°S	1,00 US gal/h 45°S	1,25 US gal/h 45°S	
Programmatore di comando / Rilevatore fiamma	TCH1... / FTEB						
Motore ventilatore	230 V - 50 Hz - 110 W						
Consumo elettrico	244 W	244 W	195	195 W	195 W	240 W	
Tubi flessibili	Rp 3/8" / M14 x 1,5 - 1000 mm						
Livello sonoro (LpA)	55 dB(A)	55 dB(A)	55 dB(A)	55 dB(A)	55 dB(A)	60,5 dB(A)	
Tipo testa di combustione	T1	T1	T1	T1	T1	T1	T2
Bruciatore completo	3832018	3832025	3832014	3832016	3832024	3836902	3836903

ALTRE VERSIONI DISPONIBILI

Versioni per ventilazione continua e post-ventilazione

ACCESSORI

Kit raccordo presa aria dall'esterno RG14 (Ø 84 mm)	pag. 176
Piastra per attacco caldaia CP1	pag. 177

DIMENSIONI

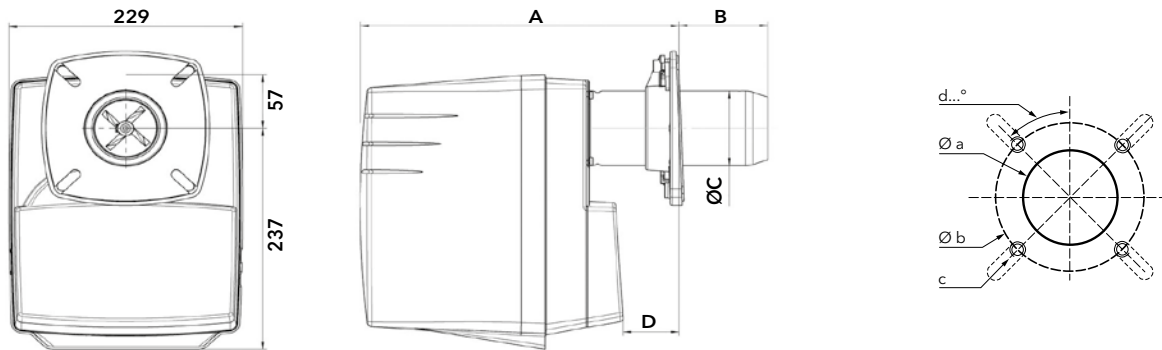

	A		B			ØC	D	
	min	max	min	T1 max	T2 max		min	max
NC4	270	310	70	120	-	80	21	71
NC6	270	310	70	120	-	80	21	71
NC10	297	357	70	138	228	90	15	83

Flangia di fissaggio:

Øa (mm)	b (mm)	c	d
95-104	150-170	M8	45°

IMBALLO

Il bruciatore viene consegnato in un singolo imballo contenente corpo del bruciatore e testa di combustione con guarnizione flangiata e viti di fissaggio.

Incluso nella spedizione:

- sacchetto contenente accessori per l'installazione
- sacchetto contenente documentazione tecnica (manuale di istruzioni, dati tecnici, schema elettrico, esploso e lista dei pezzi di ricambio)

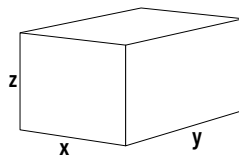

	Dimensioni (mm)			Peso lordo (kg)
	X	Y	Z	
NC4	300	260	650	11
NC6	300	260	650	11
NC10	300	260	650	12

NC14 H101A NC20 H101A

- Bruciatori monoblocco ad aria soffiata, a regolazione di potenza monostadio, destinati prevalentemente ad usi civili, previsti per funzionare con gasolio da riscaldamento (viscosità 6 mm²/s a 20°C, H_u = 11,86 kWh/kg) e biofuel F30
- Emissioni: <120 mg/kWh (Low NOx classe 4 in conformità alla Direttiva ErP)
- Indice di protezione: IP21



DATI TECNICI

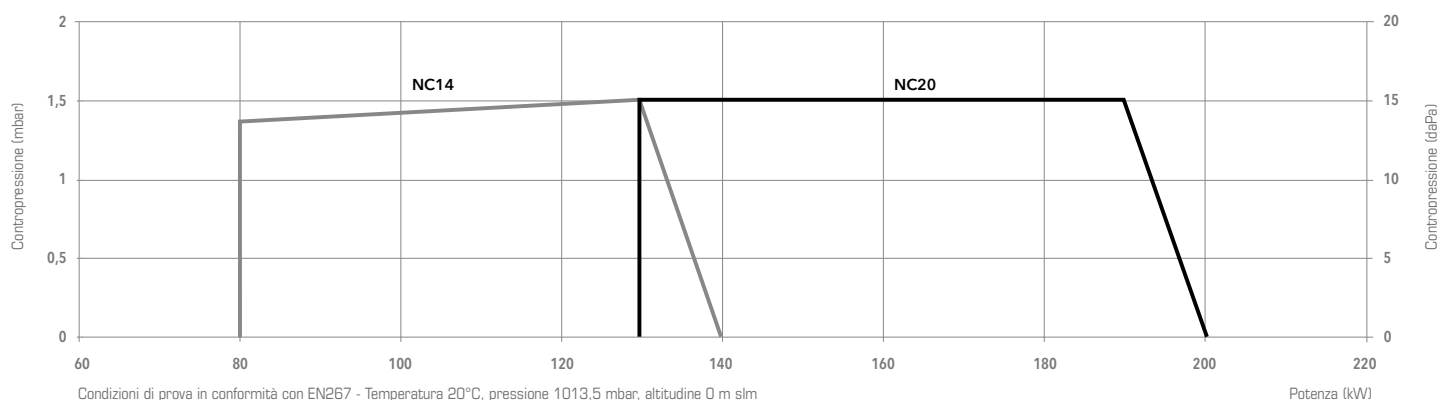

	NC14 H101A BIO		NC20 H101A BIO	
Range di potenza	80 - 140 kW		130 - 200 kW	
Portata	6,7 - 11,8 kg/h		11 - 16,9 kg/h	
Ugello	2,25 US gal/h 45°S		3,50 US gal/h 45°S	
Programmatore di comando / Rilevatore fiamma	TCH1... / QRB1		TCH1... / QRB1	
Motore ventilatore	230 V - 50 Hz - 160 W		230 V - 50 Hz - 130 W	
Consumo elettrico	274 W		290 W	
Tubi flessibili	Rp 3/8" / DN6 x 1,5 - 1500 mm		Rp 3/8" / DN6 x 1,5 - 1500 mm	
Livello sonoro (LpA)	62 dB(A)		65 dB(A)	
Tipo testa di combustione	T1	T2	T1	T2
Bruciatore completo	3833532	3833533	3833020	3833193

ALTRE VERSIONI DISPONIBILI

Versioni per ventilazione continua e post-ventilazione

ACCESSORI

Kit raccordo presa aria dall'esterno RG10 (Ø 100 mm)	pag. 176
Piastra per attacco caldaia CP2	pag. 177

DIMENSIONI

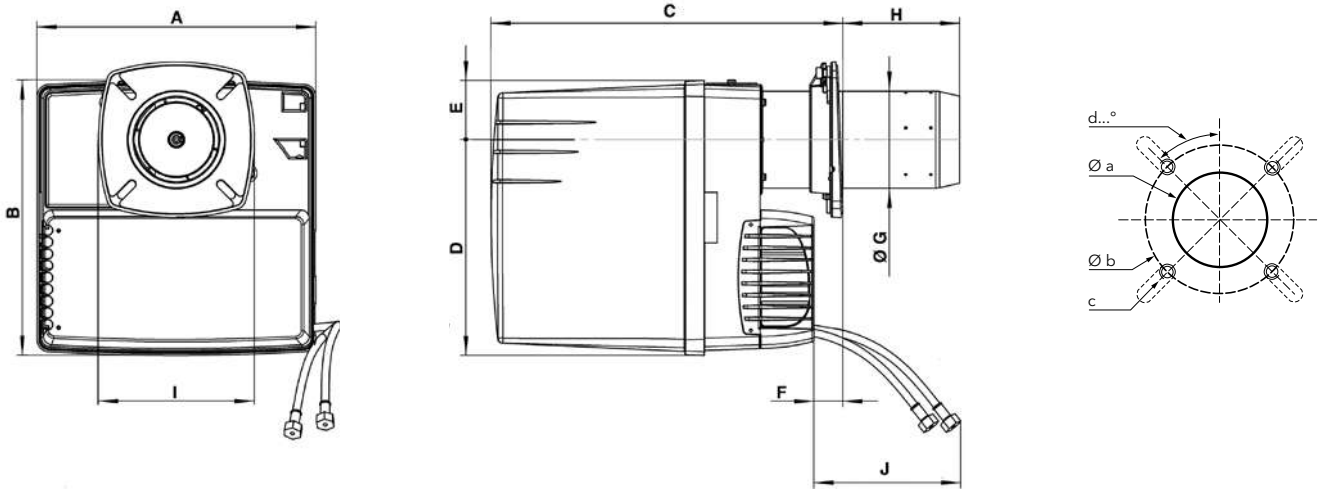

	A	B	C		D	E	F min	ØG	H		I	J
			T1	T2					T1	T2		
NC14	331	325	398...518	398...638	256	69	15	100	30...150	30...270	185	1200
NC20	331	325	398...518	398...638	256	69	15	115	30...150	30...270	185	1200

Flangia di fissaggio:

Øa (mm)	b (mm)	c	d
120-135	150-184	M8	45°

IMBALLO

Il bruciatore viene consegnato in un singolo imballo contenente corpo del bruciatore e testa di combustione con guarnizione flangiata e viti di fissaggio.

Incluso nella spedizione:

- sacchetto contenente accessori per l'installazione
- sacchetto contenente documentazione tecnica (manuale di istruzioni, dati tecnici, schema elettrico, esploso e lista dei pezzi di ricambio)

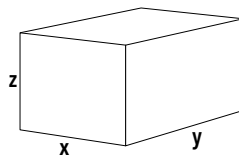

Dimensioni (mm)			Peso lordo (kg)
X	Y	Z	
400	400	760	18

NC12 H2O1A BIO
NC16 H2O1A BIO
NC21 H2O1A BIO

- Bruciatori monoblocco ad aria soffiata, a regolazione di potenza bistadio, destinati prevalentemente ad usi civili, previsti per funzionare con gasolio da riscaldamento (viscosità 6 mm²/s a 20°C, H_u = 11,86 kWh/kg) e biofuel F30
- Emissioni: <120 mg/kWh (Low NOx classe 4 in conformità alla Direttiva ErP)
- Indice di protezione: IP21



DATI TECNICI

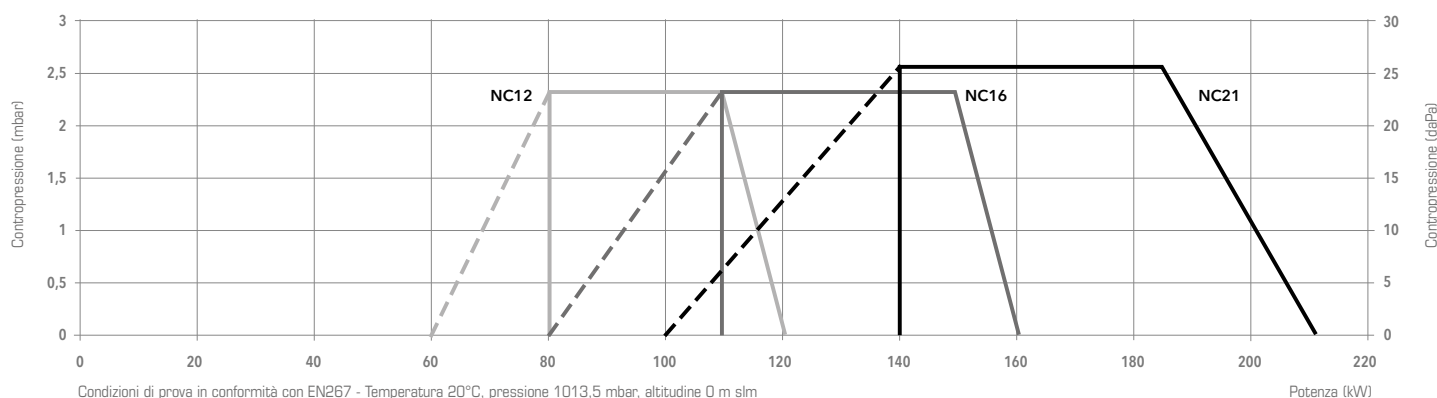

	NC12 H2O1A BIO		NC16 H2O1A BIO		NC21 H2O1A BIO	
Range di potenza	(60) 80 - 120 kW		(80) 110 - 160 kW		(100) 140 - 210 kW	
Portata	4,6 - 10,0 kg/h		6,1 - 13,5 kg/h		8,4 - 17,7 kg/h	
Ugelli	1,50 US gal/h 45°S		2,25 US gal/h 45°S		2,75 US gal/h 45°S	
Programmatore di comando / Rilevatore fiamma	TCH2... / QRB1A		TCH2... / QRB1A		TCH2... / QRB1A	
Motore ventilatore	230 V - 50 Hz - 160 W		230 V - 50 Hz - 160 W		230 V - 50 Hz - 130 W	
Consumo elettrico	216 W		290 W		345 W	
Tubi flessibili	Rp 3/8" / M14 x 1,5 - 1500 mm		Rp 3/8" / M14 x 1,5 - 1500 mm		Rp 3/8" / M14 x 1,5 - 1500 mm	
Livello sonoro (LpA)	62 dB(A)		64 dB(A)		65 dB(A)	
Tipo testa di combustione	T1	T2	T1	T2	T1	T2
Bruciatore completo	3833325	3833326	3833327	3833328	3833021	3833194

ALTRE VERSIONI DISPONIBILI

Versioni per ventilazione continua e post-ventilazione

ACCESSORI

Kit raccordo presa aria dall'esterno RG10 (Ø 100 mm)	pag. 176
Piastra per attacco caldaia CP2	pag. 177

DIMENSIONI

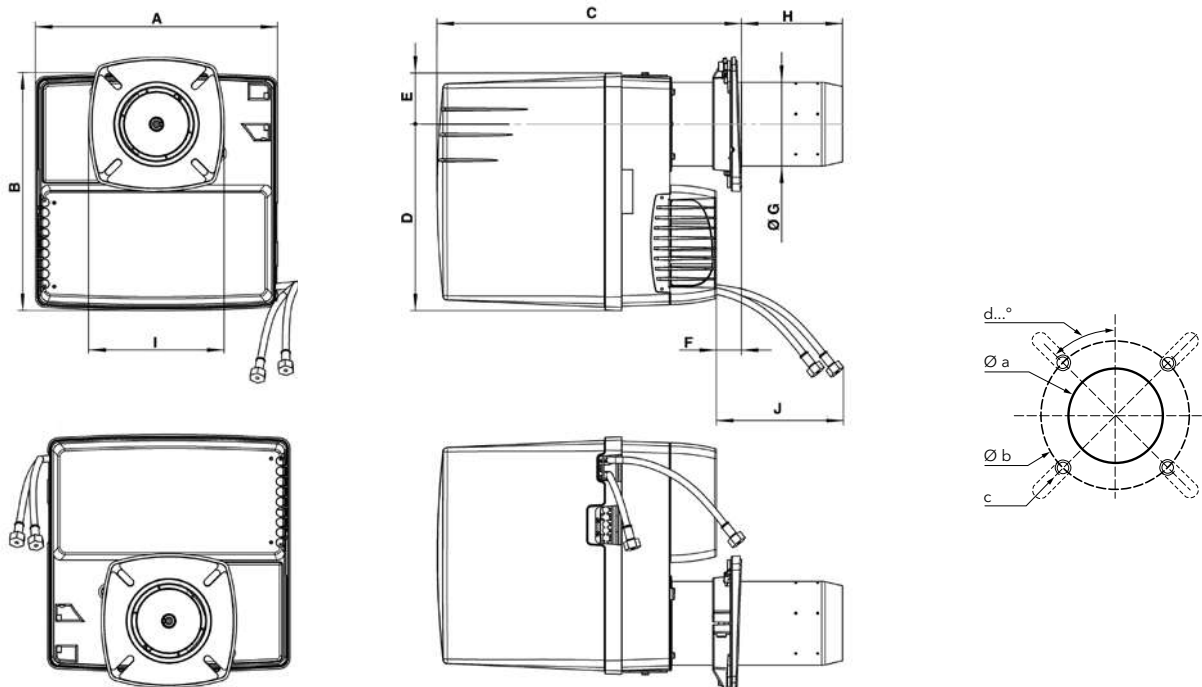

A	B	C		D	E	F min	ØG	H		I	J
		T1	T2					T1	T2		
331	326	398...518	398...638	256	69	15	115	30...150	30...270	185 x 185	1200

Flangia di fissaggio:

Øa (mm)	b (mm)	c	d
120-135	150-184	M8	45°

IMBALLO

Il bruciatore viene consegnato in un singolo imballo contenente corpo del bruciatore e testa di combustione con guarnizione flangiata e viti di fissaggio.

Incluso nella spedizione:

- sacchetto contenente accessori per l'installazione
- sacchetto contenente documentazione tecnica (manuale di istruzioni, dati tecnici, schema elettrico, esploso e lista dei pezzi di ricambio)

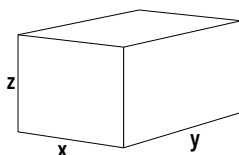

	Dimensioni (mm)			Peso lordo (kg)
	X	Y	Z	
NC12	400	400	770	18
NC16	400	400	770	18
NC21	400	400	770	19

NC29 H201A
NC36 H201A
NC44 H201A

- Bruciatori monoblocco ad aria soffiata, a regolazione di potenza bistadio, destinati prevalentemente ad usi civili, previsti per funzionare con gasolio da riscaldamento (viscosità 6 mm²/s a 20°C, H_u = 11,86 kWh/kg)
- Emissioni: <120 mg/kWh (Low NOx classe 4 in conformità alla Direttiva ErP)
- Indice di protezione: IP41



DATI TECNICI

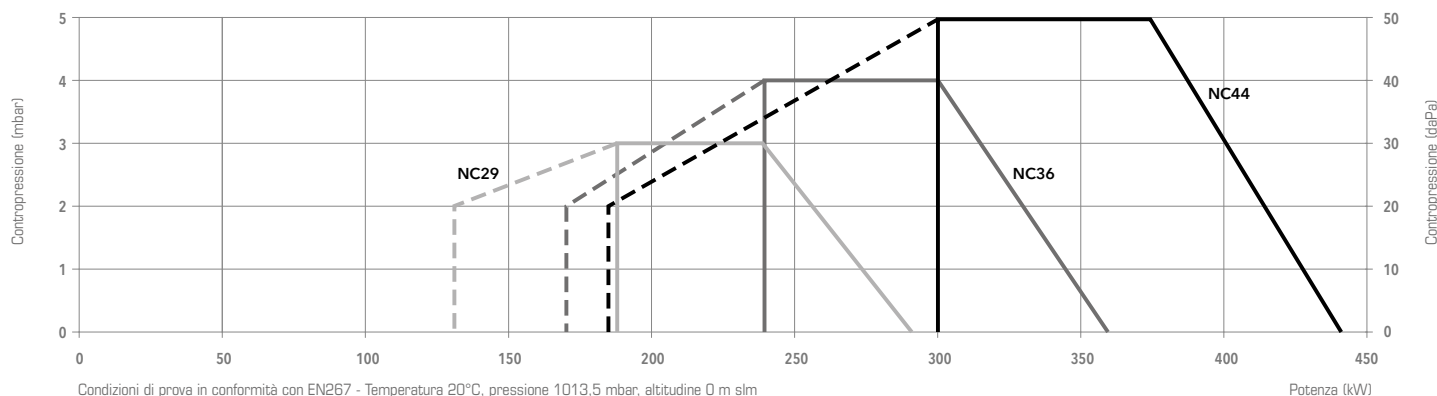

	NC29 H201A		NC36 H201A		NC44 H201A	
Range di potenza	(130) 185 - 290 kW		(170) 240 - 360 kW		(180) 300 - 440 kW	
Portata	15,6 - 24,4 kg/h		20,2 - 30,3 kg/h		25,3 - 37,1 kg/h	
Ugelli	3,75 US gal/h 60°B		4,50 US gal/h 60°B		5,00 US gal/h 60°S / 3,5 US gal/h 60°S	
Programmatore di comando / Rilevatore fiamma	TCH2... / QRB1A		TCH2... / QRB1A		TCH2... / QRB1A	
Motore ventilatore	230 V - 50 Hz - 250 W		230 V - 50 Hz - 300 W		230 V - 50 Hz - 750 W	
Consumo elettrico	445 W		540 W		27 + 785 W	
Tubi flessibili	Rp 3/8" / DN6 x 1500 mm		Rp 3/8" / DN6 x 1500 mm		Rp 3/8" / DN6 x 1500 mm	
Livello sonoro (LpA)	67 dB(A)		69 dB(A)		70 dB(A)	
Tipo testa di combustione	T1	T2	T1	T2	T1	T2
Bruciatore completo	3832051	3832658	3832049	3832657	3836616	3836617

ALTRE VERSIONI DISPONIBILI

Versioni per ventilazione continua e post-ventilazione

ACCESSORI

Kit raccordo presa aria dall'esterno RG11 (Ø 160 mm) (per NC29/36)	pag. 176
Kit raccordo presa aria dall'esterno RG12 (Ø 200 mm) (per NC44)	pag. 176
Piastra per attacco caldaia CP31 (per NC29/36)	pag. 177
Piastra per attacco caldaia CP4 (per NC44)	pag. 177

DIMENSIONI

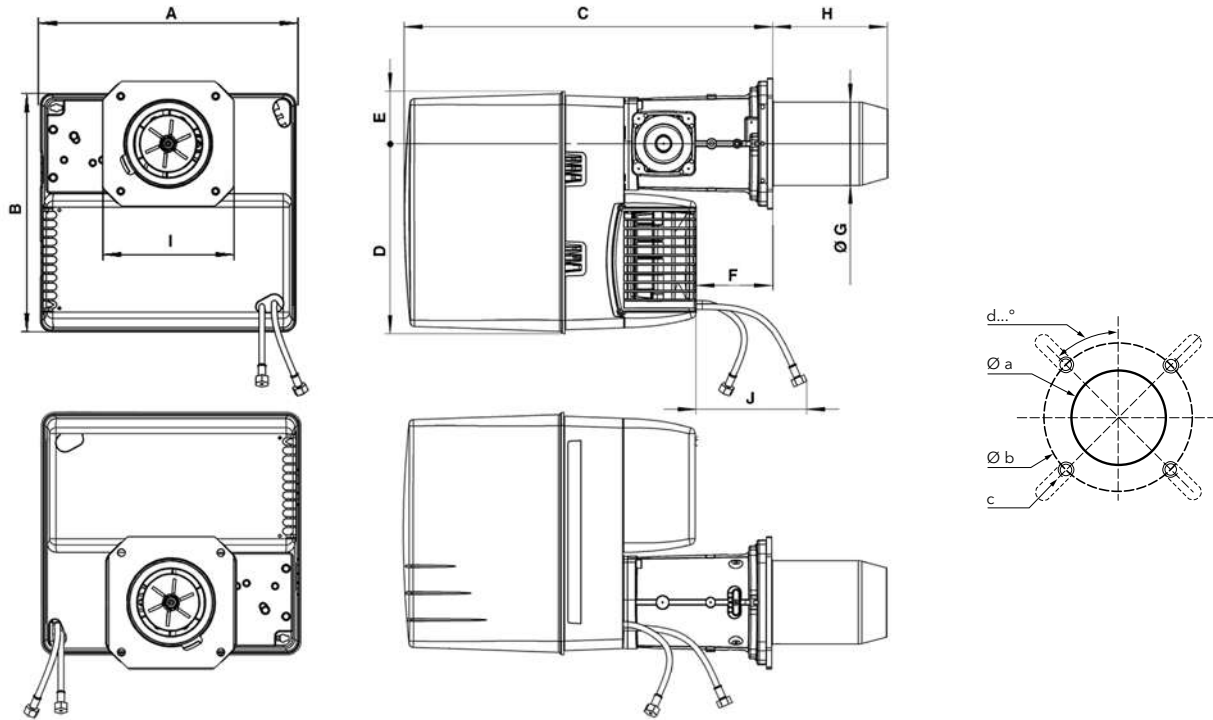

	A	B	C	D	E	F	ØG	H		I	J
								T1	T2		
NC29/36	406	379	576	297	82	120	130	180	320	195x205	1000
NC44	465	475	640	377	97	149	150	220	360	245x245	1000

Flangia di fissaggio:

	Øa (mm)	b (mm)	c	d
NC29/36	155-190	180-220	M10	45°
NC44	190-240	200-270	M10	45°

IMBALLO

Il bruciatore viene consegnato in 2 imballi contenenti:

- corpo del bruciatore
- testa di combustione con guarnizione flangiata e viti di fissaggio

Incluso nella spedizione:

- sacchetto contenente accessori per l'installazione
- sacchetto contenente documentazione tecnica (manuale di istruzioni, dati tecnici, schema elettrico, esploso e lista dei pezzi di ricambio)

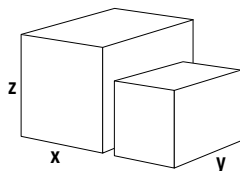

Componenti		Dimensioni (mm)			Peso lordo (kg)
		X	Y	Z	
Corpo bruciatore	NC29	440	400	520	22
	NC36	440	400	520	23
	NC44	490	490	590	30
Testa di combustione	NC29/36 (T1)	650	210	260	6
	NC29/36 (T2)	780	210	260	7
	NC44 (T1)	750	260	295	8,5
	NC44 (T2)	895	260	295	9,7

NC46 H201A
NC61 H201A

- Bruciatori monoblocco ad aria soffiata, a regolazione di potenza bistadio, destinati prevalentemente ad usi civili, previsti per funzionare con gasolio da riscaldamento (viscosità 6 mm²/s a 20°C, H_u = 11,86 kWh/kg)
- Emissioni: <185 mg/kWh (Low NOx classe 2)
- Indice di protezione: IP41



DATI TECNICI

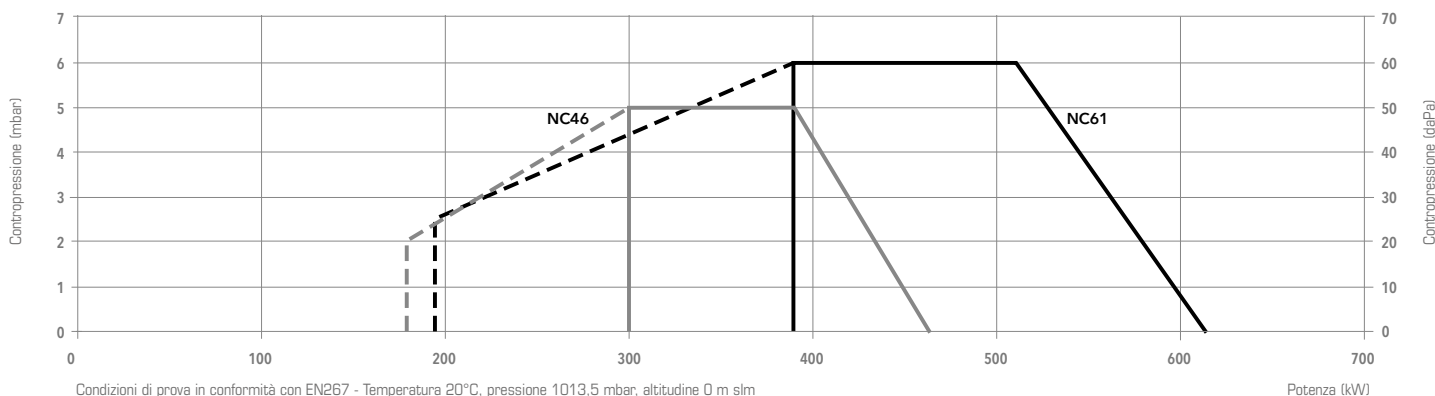

	NC46 H201A		NC61 H201A	
Range di potenza	(180) 300 - 460 kW		(195) 390 - 610 kW	
Portata	(15,2) 25,3 - 38,8 kg/h		(16,4) 32,9 - 51,4 kg/h	
Ugelli	5,00 US gal/h 60°S / 3,5 US gal/h 60°S		6,50 US gal/h 60°S / 3,00 US gal/h 60°S	
Programmatore di comando / Rilevatore fiamma	TCH2... / QRB1		TCH2... / QRB1	
Motore ventilatore	230 V - 50 Hz - 420 W		230 V - 50 Hz - 750 W	
Consumo elettrico	545 W		830 W	
Tubi flessibili	Rp 3/8" / DN6 x 1500 mm		Rp 3/8" / DN6 x 1500 mm	
Livello sonoro (LpA)	70 dB(A)		71 dB(A)	
Tipo testa di combustione	T1	T2	T1	T2
Bruciatore completo	3833079	3833364	3832011	3833365

ALTRE VERSIONI DISPONIBILI

Versioni per ventilazione continua e post-ventilazione

ACCESSORI

Kit raccordo presa aria dall'esterno RG12 (Ø 200 mm)	pag. 176
Piastra per attacco caldaia CP4	pag. 177

DIMENSIONI

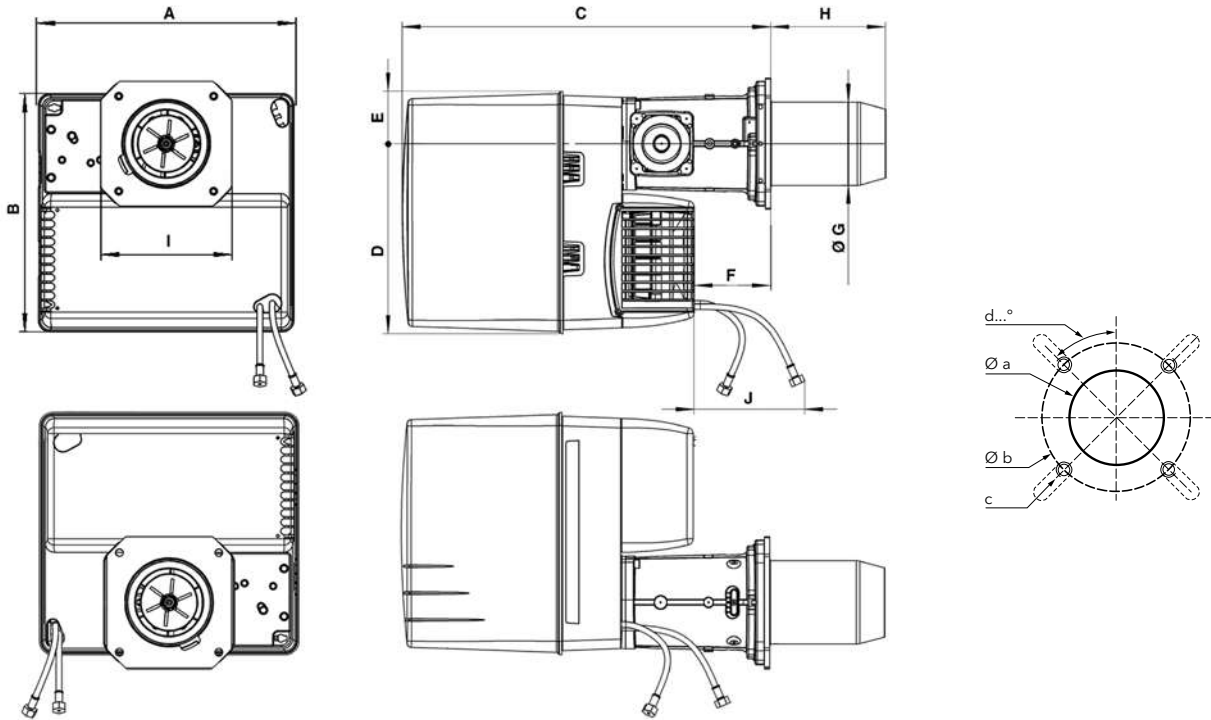

A	B	C	D	E	F	ØG	H		I	J
							T1	T2		
465	475	640	377	97	149	150	220	360	245	1000

Flangia di fissaggio:

Øa (mm)	b (mm)	c	d
190-240	200-270	M10	45°

IMBALLO

Il bruciatore viene consegnato in 2 imballi contenenti:

- corpo del bruciatore
- testa di combustione con guarnizione flangiata e viti di fissaggio

Incluso nella spedizione:

- sacchetto contenente accessori per l'installazione
- sacchetto contenente documentazione tecnica (manuale di istruzioni, dati tecnici, schema elettrico, esploso e lista dei pezzi di ricambio)

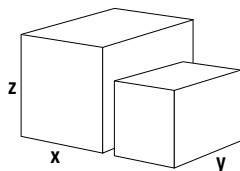

Componenti		Dimensioni (mm)			Peso lordo (kg)
		X	Y	Z	
Corpo bruciatore	NC46	490	490	590	30
	NC61	490	490	590	34,2
Testa di combustione	T1	750	260	295	8,5
	T2	895	260	295	9,7

NC95 H201A
NC120 H201A

- Bruciatori monoblocco ad aria soffiata, a regolazione di potenza bistadio, destinati prevalentemente ad usi civili, previsti per funzionare con gasolio da riscaldamento (viscosità 6 mm²/s a 20°C, H_v = 11,86 kWh/kg)
- Emissioni: <185 mg/kWh (Low NO_x classe 2)
- Indice di protezione: IP21



DATI TECNICI

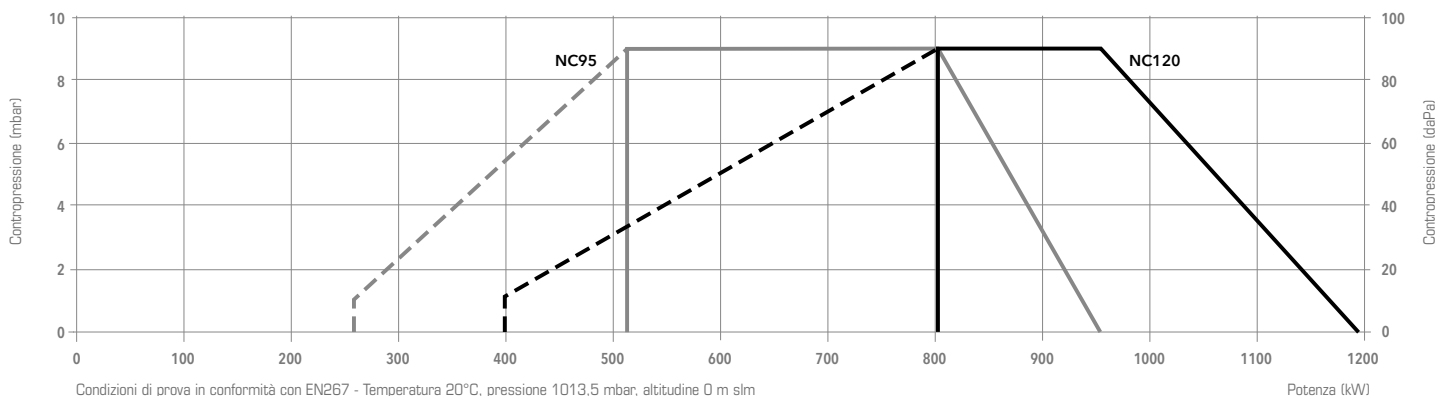

	NC95 H201A			NC120 H201A		
Range di potenza	(260) 510 - 950 kW			(400) 800 - 1186 kW		
Portata	(21,9) 43 - 80,1 kg/h			(33,7) 67,5 - 100 kg/h		
Ugelli	7,50 + 6,50 US gal/h			8,50 + 7,50 US gal/h		
Programmatore di comando / Rilevatore fiamma	TCH2... / FTEB			TCH2... / FTEB		
Motore ventilatore	230 V - 50 Hz - 1,5 kW			230 V - 50 Hz - 1,5 kW		
Consumo elettrico	160 + 1700 W			155 + 1940 W		
Tubi flessibili	Rp 3/8" / M16 x 1,5 - 1500 mm			Rp 3/8" / M16 x 1,5 - 1500 mm		
Livello sonoro (LpA)	70 dB(A)			71 dB(A)		
Tipo testa di combustione	T1	T2	T3	T1	T2	T3
Bruciatore completo	3833358	3833455	3833611	3833359	3833456	3833612

ALTRE VERSIONI DISPONIBILI

Versioni per ventilazione continua e post-ventilazione

ACCESSORI

Kit raccordo presa aria dall'esterno RG3 (Ø 250 mm)	pag. 176
Piastra per attacco caldaia CP4	pag. 177

DIMENSIONI

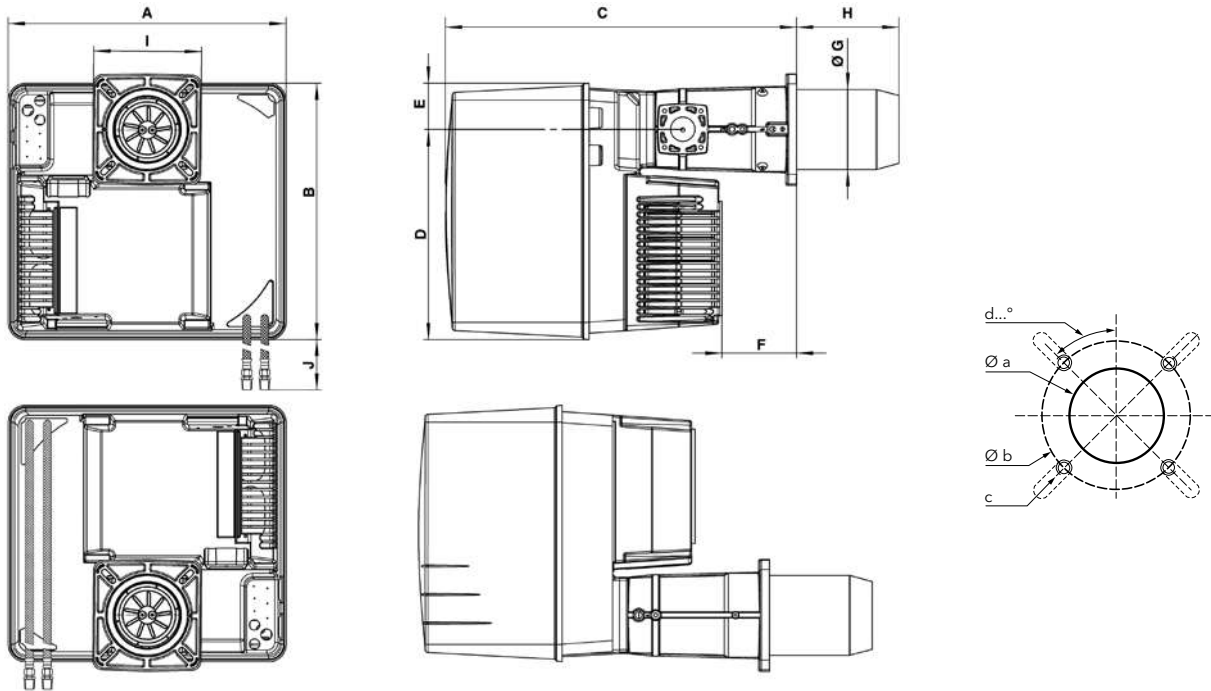

A	B	C	D	E	F	ØG	H			I	J
							T1	T3	T2		
581	549	752	450	99	164	170	215	325	435	230x238	950

Flangia di fissaggio:

Øa (mm)	b (mm)	c	d
195	220-260	M10	45°

IMBALLO

Il bruciatore viene consegnato in 2 imballi contenenti:

- corpo del bruciatore
- testa di combustione con guarnizione flangiata e viti di fissaggio

Incluso nella spedizione:

- sacchetto contenente accessori per l'installazione
- sacchetto contenente documentazione tecnica (manuale di istruzioni, dati tecnici, schema elettrico, esploso e lista dei pezzi di ricambio)

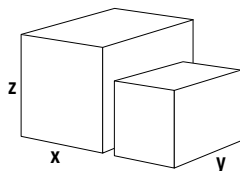

Componenti		Dimensioni (mm)			Peso lordo (kg)
		X	Y	Z	
Corpo bruciatore	NC95	800	600	850	58,8
	NC120	800	600	850	58,6
Testa di combustione	NC95 (T1)	780	265	280	10
	NC95 (T2)	1010	265	280	13,5
	NC95 (T3)	1010	265	280	12,5
	NC120 (T1)	780	265	280	10,1
	NC120 (T2)	1010	265	280	13,5
	NC120 (T3)	1010	265	280	12

NC160 H301A NC210 H301A

- Bruciatori monoblocco ad aria soffiata, a regolazione di potenza trisadio, destinati prevalentemente ad usi civili, previsti per funzionare con gasolio da riscaldamento (viscosità 6 mm²/s a 20°C, H_v = 11,86 kWh/kg)
- Emissioni: <185 mg/kWh (Low NO_x classe 2)
- Indice di protezione: IP21



DATI TECNICI

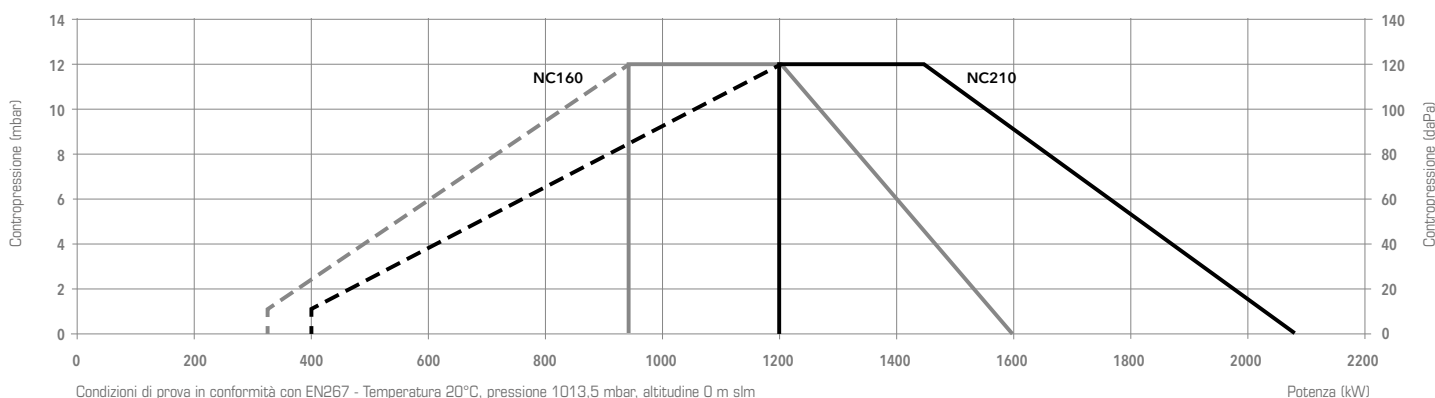

	NC160 H301A			NC210 H301A		
Range di potenza	(320) 950 - 1600 kW			(400) 1200 - 2080 kW		
Portata	(27) 80,1 - 124,9 kg/h			(33,7) 101,2 - 177 kg/h		
Ugelli	3 x 6,50 US gal/h			3 x 8,50 US gal/h		
Programmatore di comando / Rilevatore fiamma	TCH3... / QRB1			TCH3... / QRB1		
Motore ventilatore	230/400 V - 50 Hz - 2,2 kW			230/400 V - 50 Hz - 2,5 kW		
Consumo elettrico	352 + 2240 W			380 + 2840 W		
Tubi flessibili	Rp 1/2" / M16 x 1,5 - 1500 mm			Rp 1/2" / M16 x 1,5 - 1500 mm		
Livello sonoro (LpA)	78,1 dB(A)			79,3 dB(A)		
Tipo testa di combustione	T1	T2	T3	T1	T2	T3
Bruciatore completo	3833459	3833460	3833692	3833461	3833462	3833693

ALTRE VERSIONI DISPONIBILI

 Versioni per ventilazione continua e post-ventilazione

ACCESSORI

Kit raccordo presa aria dall'esterno RG3 (Ø 250 mm)	pag. 176
Piastra per attacco caldaia CP51	pag. 177

DIMENSIONI

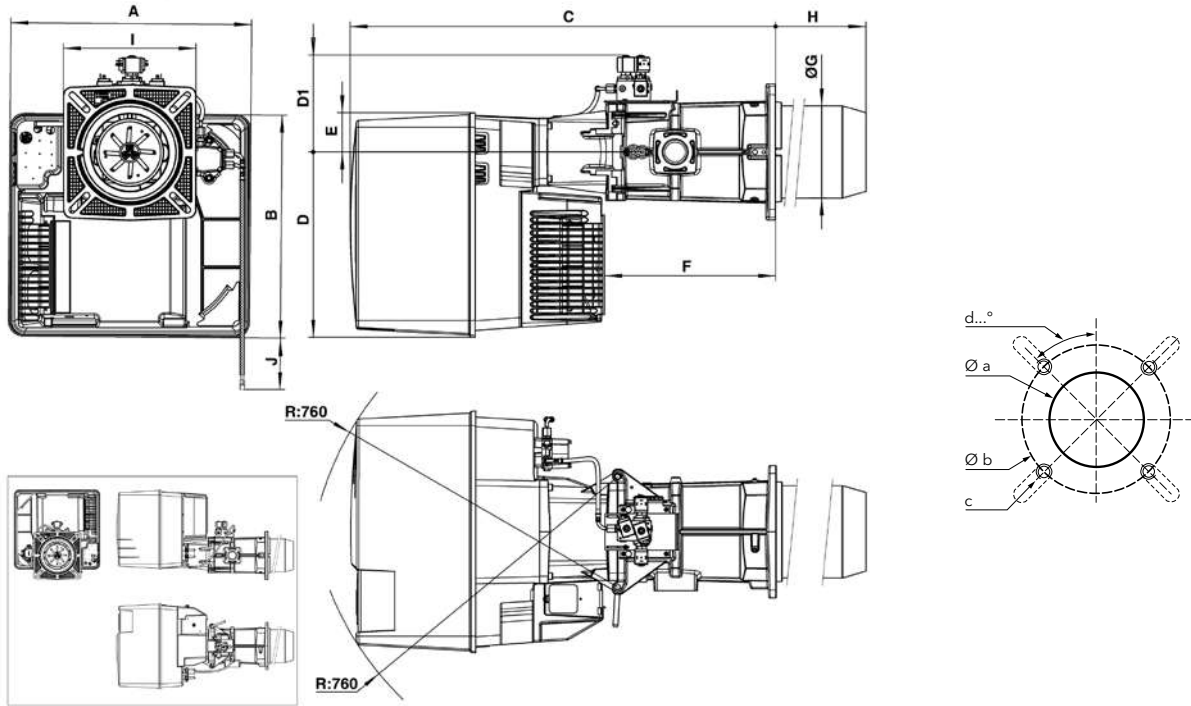

A	B	C	D	D1	E	F	ØG	H			I	J
								T1	T3	T2		
592	553	1050	456	239	97	421	227	270	370	470	326x335	950

Flangia di fissaggio:

Øa (mm)	b (mm)	c	d
250	300-400	M12	45°

IMBALLO

Il bruciatore viene consegnato in 2 imballi contenenti:

- corpo del bruciatore
- testa di combustione con guarnizione flangiata e viti di fissaggio

Incluso nella spedizione:

- sacchetto contenente accessori per l'installazione
- sacchetto contenente documentazione tecnica (manuale di istruzioni, dati tecnici, schema elettrico, esplosivo e lista dei pezzi di ricambio)

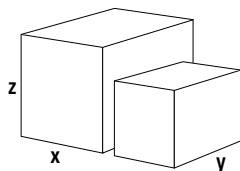

Componenti		Dimensioni (mm)			Peso lordo (kg)
		X	Y	Z	
Corpo bruciatore	NC160	800	600	850	79,4
	NC210	800	600	850	79,6
Testa di combustione	NC160 (T1)	800	380	420	42
	NC160 (T2)	1000	420	380	29,8
	NC160 (T3)	1000	420	380	28,3
	NC210 (T1)	800	380	420	24
	NC210 (T2)	1000	380	420	42
	NC210 (T3)	1000	380	420	42

NC4 RX101A
NC6 RX101A
NC9 HX101A

- Bruciatori monoblocco ad aria soffiata, a regolazione di potenza monostadio, destinati prevalentemente ad usi civili, previsti per funzionare con gasolio da riscaldamento (viscosità 6 mm²/s a 20°C, H_u = 11,86 kWh/kg)
- Emissioni: <100 mg/kWh (Low NOx classe 4 in conformità alla Direttiva ErP)
- Indice di protezione: IP21



DATI TECNICI

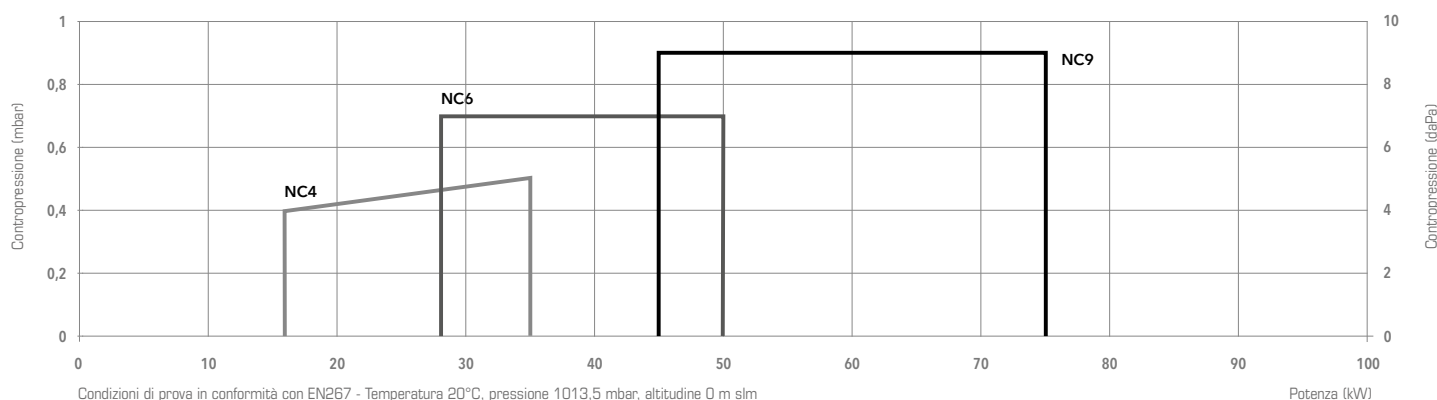

	NC4 RX101A	NC6 RX101A	NC9 HX101A
Range di potenza	16 - 34 kW	28 - 50 kW	44 - 75 kW
Portata	1,3 - 2,8 kg/h	2,4 - 4,2 kg/h	3,7 - 6,3 kg/h
Ugello	0,45 US gal/h 45°S	0,75 US gal/h 45°S	1,10 US gal/h 45°H
Programmatore di comando / Rilevatore fiamma	TCH1... / QRB1	TCH1... / QRB1	TCH1... / QRB1
Motore ventilatore	230 V - 50 Hz - 110 W	230 V - 50 Hz - 110 W	230 V - 50 Hz - 110 W
Consumo elettrico	244 W	244 W	233 W
Tubi flessibili	Rp 3/8" / M14 x 1,5 - 1000 mm	Rp 3/8" / M14 x 1,5 - 1000 mm	Rp 3/8" / M14 x 1,5 - 1000 mm
Livello sonoro (LpA)	56 dB(A)	56 dB(A)	56 dB(A)
Testa di combustione	T1	T1	T1
Codice bruciatore completo	3832019	3832026	3832029

ALTRE VERSIONI DISPONIBILI

Versioni per ventilazione continua e post-ventilazione

ACCESSORI

Kit raccordo presa aria dall'esterno RG14 (Ø 84 mm)	pag. 176
Piastra per attacco caldaia CP1	pag. 177

ATTENZIONE: bruciatori sprovvistisi di spina 7 poli, da ordinare a parte (vedere sezione "Accessori" a pag. 178)

DIMENSIONI

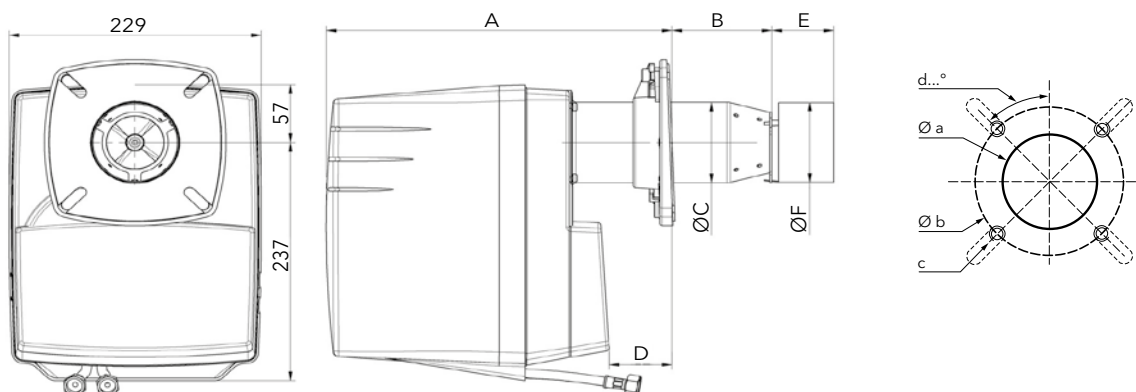

	A	B	ØC	D	E	ØF
NC4	264 ... 329	70 ... 135	80	12 ... 77	63	79
NC6	264 ... 344	70 ... 150	90	12 ... 92	56	84
NC9	297 ... 357	70 ... 138	90	15 ... 83	56	84

Flangia di fissaggio:

Øa (mm)	b (mm)	c	d
95-104	150-170	M8	45°

IMBALLO

Il bruciatore viene consegnato in un singolo imballo contenente corpo del bruciatore e testa di combustione con guarnizione flangiata e viti di fissaggio.

Incluso nella spedizione:

- sacchetto contenente accessori per l'installazione
- sacchetto contenente documentazione tecnica (manuale di istruzioni, dati tecnici, schema elettrico, esploso e lista dei pezzi di ricambio)

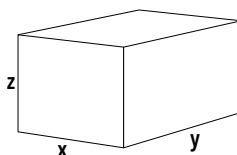

	Dimensioni (mm)			Peso lordo (kg)
	X	Y	Z	
NC4	300	260	650	11
NC6	300	260	650	11
NC9	300	260	650	12

NC12 HX201A
NC16 HX201A

- Bruciatori monoblocco ad aria soffiata, a regolazione di potenza bistadio, destinati prevalentemente ad usi civili, previsti per funzionare con gasolio da riscaldamento (viscosità 6 mm²/s a 20°C, H_u = 11,86 kWh/kg)
- Emissioni: <100 mg/kWh (Low NOx classe 4 in conformità alla Direttiva ErP)
- Indice di protezione: IP21



DATI TECNICI

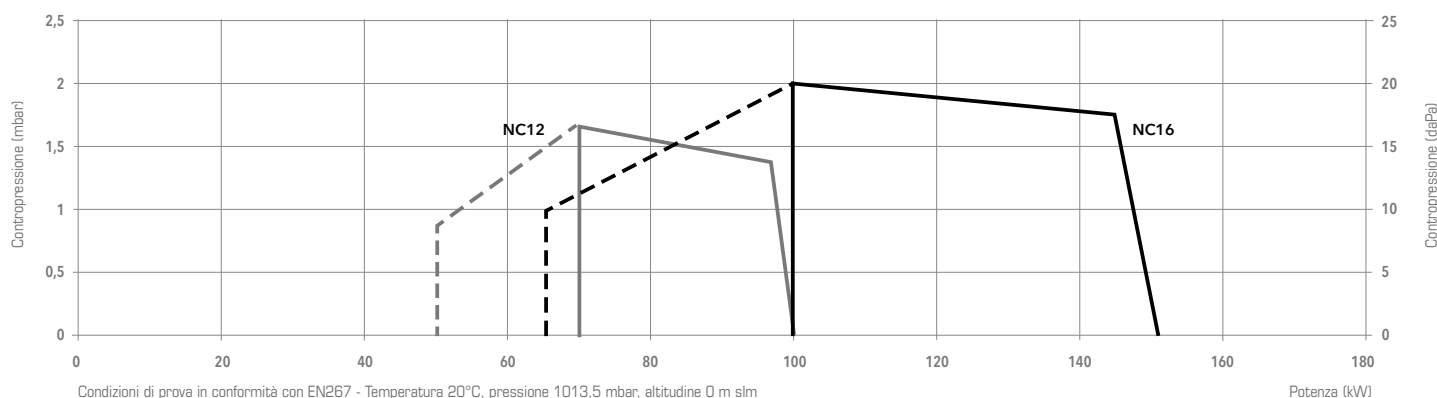

	NC12 HX201A	NC16 HX201A
Range di potenza	(50) 70 - 100 kW	(65) 100 - 150 kW
Portata	(4,2) 5,9 - 8,4 kg/h	(5,5) 8,4 - 12,6 kg/h
Ugelli	1,00 US gal/h 45°S	1,50 US gal/h 45°S
Programmatore di comando / Rilevatore fiamma	TCH2... / FTEB	TCH2... / FTEB
Motore ventilatore	230 V - 50 Hz - 130 W	230 V - 50 Hz - 130 W
Consumo elettrico	325 W	325 W
Tubi flessibili	Rp 3/8" / M14 x 1,5 - 1500 mm	Rp 3/8" / M14 x 1,5 - 1500 mm
Livello sonoro (LpA)	66,5 dB(A)	66,5 dB(A)
Testa di combustione	T2	T2
Codice bruciatore completo	3833127	3833128

ALTRE VERSIONI DISPONIBILI

 Versioni per ventilazione continua e post-ventilazione

ACCESSORI

Kit raccordo presa aria dall'esterno RG10 (Ø 100 mm)	pag. 176
Piastra per attacco caldaia CP2	pag. 177

ATTENZIONE: bruciatori sprovvistisi di spina 7 poli e 4 poli, da ordinare a parte (vedere sezione "Accessori" a pag. 178)

DIMENSIONI

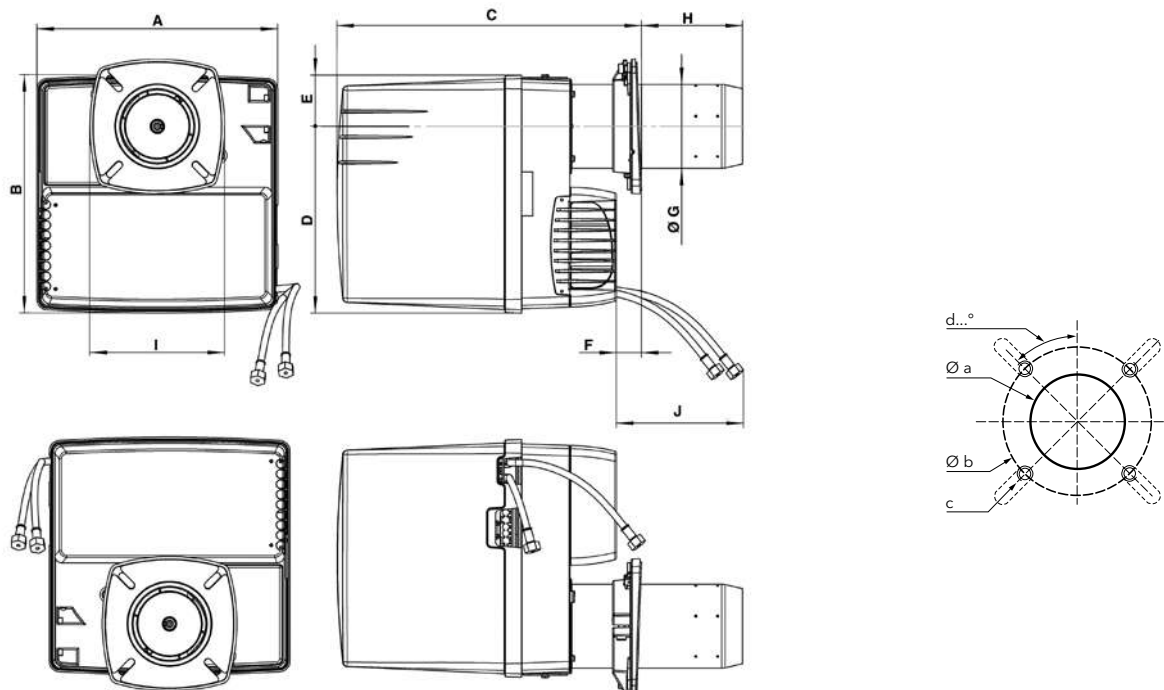

A	B	C	D	E	F min	ØG	H max	I	J
331	325	398...518	256	69	15	100	264	185 x 185	1200

Flangia di fissaggio:

Øa (mm)	b (mm)	c	d
120-135	150-184	M8	45°

IMBALLO

Il bruciatore viene consegnato in un singolo imballo contenente corpo del bruciatore e testa di combustione con guarnizione flangiata e viti di fissaggio.

Incluso nella spedizione:

- sacchetto contenente accessori per l'installazione
- sacchetto contenente documentazione tecnica (manuale di istruzioni, dati tecnici, schema elettrico, esploso e lista dei pezzi di ricambio)

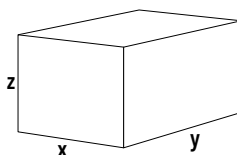

Dimensioni (mm)			Peso lordo (kg)
X	Y	Z	
400	400	770	18

NC11/19/24 HX201A
NC33/37 HX201A

- Bruciatori monoblocco ad aria soffiata, a regolazione di potenza bistadio, destinati prevalentemente ad usi civili, previsti per funzionare con gasolio da riscaldamento (viscosità 6 mm²/s a 20°C, H_u = 11,86 kWh/kg)
- Emissioni: <100 mg/kWh (Low NO_x classe 4 in conformità alla Direttiva ErP)
- Indice di protezione: IP21



DATI TECNICI

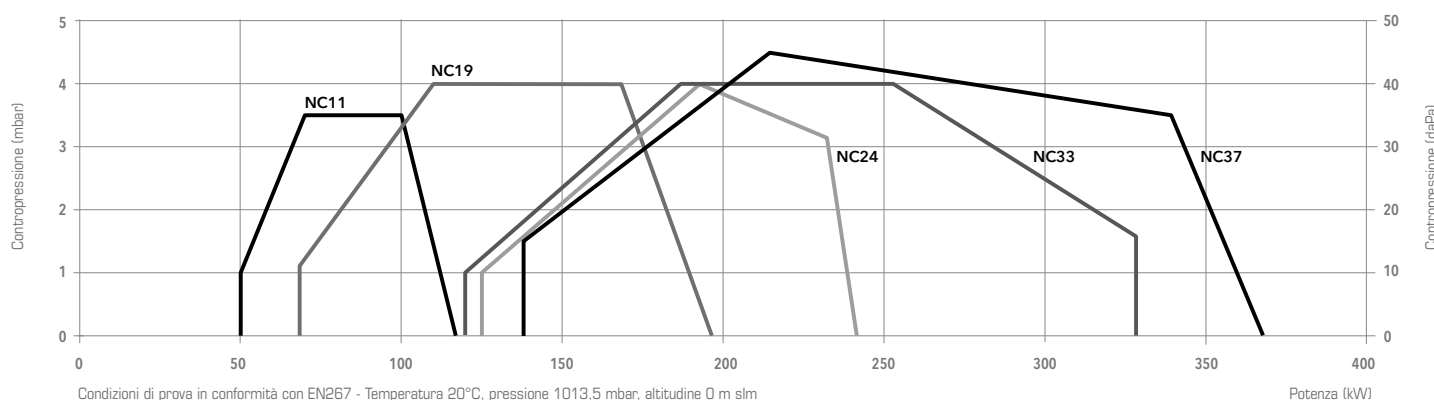

	NC11 HX201A	NC19 HX201A	NC24 HX201A	NC33 HX201A	NC37 HX201A
Range di potenza	50 - 120 kW	68 - 195 kW	125 - 240 kW	120 - 330 kW	140 - 375 kW
Portata	4,2 - 10,1 kg/h	5,7 - 16,4 kg/h	10,5 - 20,2 kg/h	10,1 - 27,8 kg/h	11,8 - 31,6 kg/h
Ugello	1,65 US gal/h 80°S	2,75 US gal/h 80°A	3,25 US gal/h 80°A	3,50 US gal/h 80°A	4,50 US gal/h 80°A
Programmatore di comando / Rilevatore fiamma	DKO992 / KLC2002	DKO992 / KLC2002	DKO992 / KLC2002	DKO992 / KLC2002	DKO992 / KLC2002
Motore ventilatore	230 V - 50 Hz - 260 W	230 V - 50 Hz - 380 W	230 V - 50 Hz - 380 W	230 V - 50 Hz - 650 W	230 V - 50 Hz - 650 W
Consumo elettrico	360 W	550 W	550 W	830 W	830 W
Livello sonoro (LpA)	68 dB(A)	69 dB(A)	69 dB(A)	72 dB(A)	72 dB(A)
Testa di combustione	T1	T1	T1	T1	T1
Codice bruciatore completo	3770000	3770001	3770002	3770003	3770004

ALTRE VERSIONI DISPONIBILI

 Versioni per ventilazione continua e post-ventilazione

DIMENSIONI

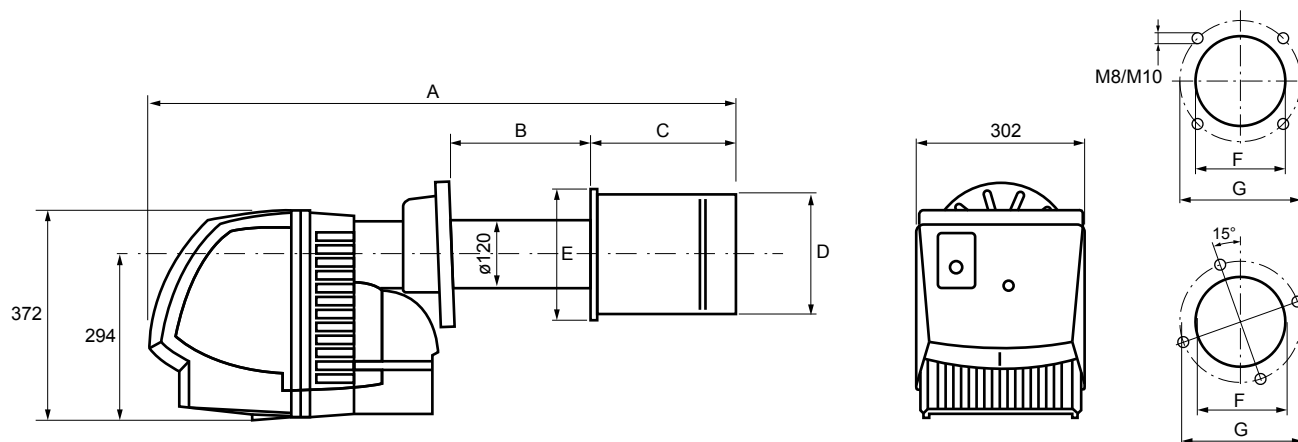

	A	B	C	ØD	ØE	ØF	ØG
NC11 HX201	824	max 145	180	150	175	min 130	170 - 220
NC19 HX201	856	max 145	210	160	190	min 130	170 - 220
NC24 HX201	866	max 145	220	160	212	min 130	170 - 220
NC33 HX201	1010	max 260	220	180	212	min 130	170 - 220
NC37 HX201	1048	max 260	260	210	230	min 130	170 - 220

IMBALLO

Il bruciatore viene consegnato in un singolo imballo contenente corpo del bruciatore e testa di combustione con guarnizione flangiata e viti di fissaggio.

Incluso nella spedizione:

- sacchetto contenente accessori per l'installazione
- sacchetto contenente documentazione tecnica (manuale di istruzioni, dati tecnici, schema elettrico, esploso e lista dei pezzi di ricambio)

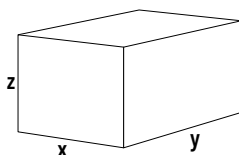

	Dimensioni (mm)			Peso lordo (kg)
	X	Y	Z	
NC11	430	370	800	29
NC19	430	370	800	29
NC24	430	370	800	29
NC33	490	400	890	37
NC37	490	400	890	37

NC43/47 HX201A
NC60/82 HX201A

- Bruciatori monoblocco ad aria soffiata, a regolazione di potenza bistadio, destinati prevalentemente ad usi civili, previsti per funzionare con gasolio da riscaldamento (viscosità 6 mm²/s a 20°C, H_v = 11,86 kWh/kg)
- Emissioni: <100 mg/kWh (Low NOx classe 4 in conformità alla Direttiva ErP)
- Indice di protezione: IP21



DATI TECNICI

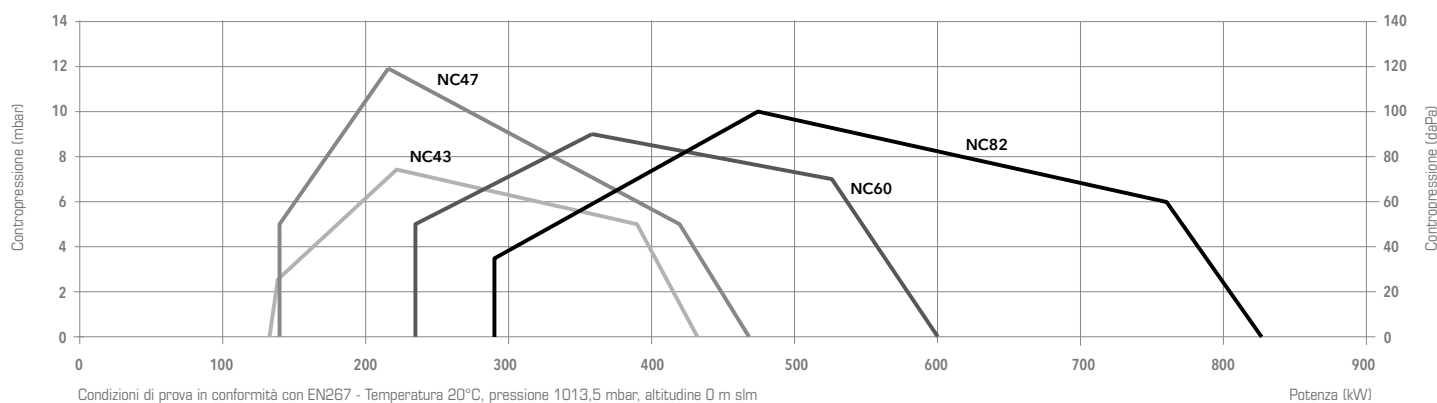

	NC43 HX201A	NC47 HX201A	NC60 HX201A	NC82 HX201A
Range di potenza	135 - 430 kW	140 - 470 kW	230 - 600 kW	290 - 825 kW
Portata	11,4 - 36,2 kg/h	11,8 - 39,6 kg/h	19,4 - 50,6 kg/h	24,4 - 69,5 kg/h
Ugello	5,50 US gal/h 80°A	7,00 US gal/h 80°A	7,00 US gal/h 80°A	9,50 US gal/h 80°A
Programmatore di comando / Rilevatore fiamma	DK0992 / KLC2002	DK0992 / KLC2002	DK0992 / KLC2002	DK0992 / KLC2002
Motore ventilatore	230 V - 50 Hz - 750 W	230 V - 50 Hz - 1100 W	230 V - 50 Hz - 1100 W	230 V - 50 Hz - 2200 W
Consumo elettrico	1280 W	1450	2050	2480
Livello sonoro (LpA)	69 dB(A)	69 dB(A)	70 dB(A)	74 dB(A)
Testa di combustione	T1	T1	T1	T1
Codice bruciatore completo	3770005	3770006	3770007	3770008

ALTRE VERSIONI DISPONIBILI

 Versioni per ventilazione continua e post-ventilazione

DIMENSIONI

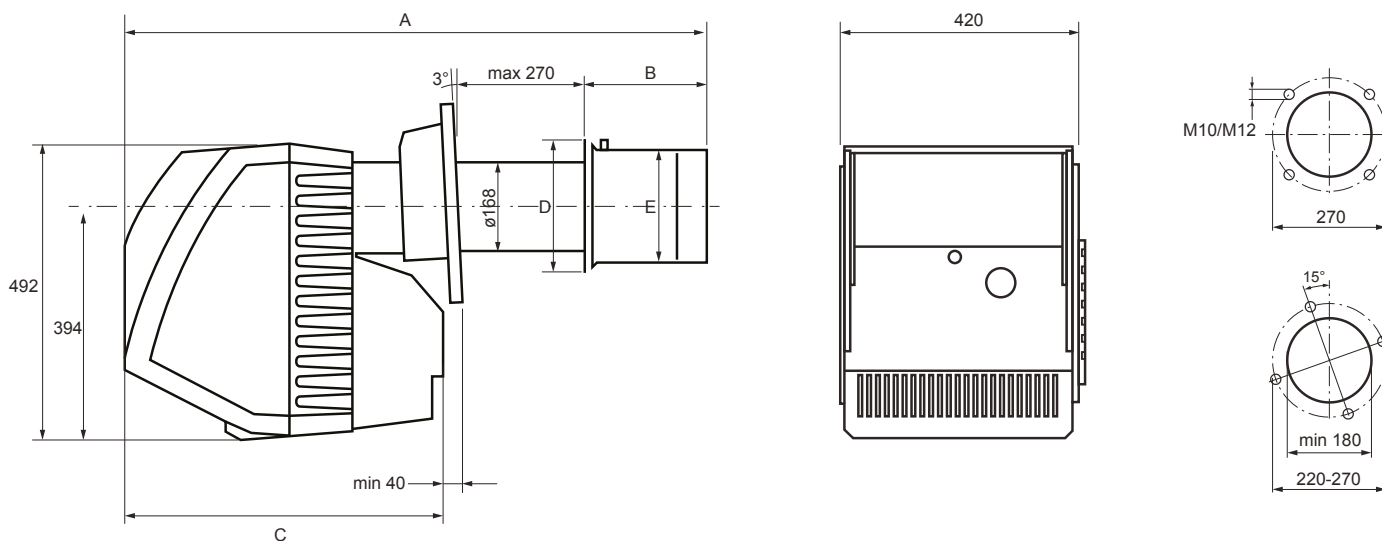

	A	B	C	ØD	ØE
NC43 HX201	1176	255	611	210	300
NC47 HX201	1176	255	611	210	300
NC60 HX201	1206	285	611	250	300
NC82 HX201	1291	330	651	280	330

IMBALLO

Il bruciatore viene consegnato in un singolo imballo contenente corpo del bruciatore e testa di combustione con guarnizione flangiata e viti di fissaggio.

Incluso nella spedizione:

- sacchetto contenente accessori per l'installazione
- sacchetto contenente documentazione tecnica (manuale di istruzioni, dati tecnici, schema elettrico, esploso e lista dei pezzi di ricambio)

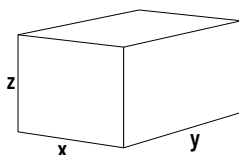

	Dimensioni (mm)			Peso lordo (kg)
	X	Y	Z	
NC43	540	540	1180	60
NC47	540	540	1180	60
NC60	540	540	1180	60
NC82	540	540	1180	65

EK EVO 4.800/1000 L-EOT EK EVO 5.1400 L-EOT

- Bruciatori monoblocco ad aria soffiata modulanti elettronici, destinati ad usi civili e industriali, previsti per funzionare con gasolio da riscaldamento (viscosità 6 mm²/s a 20°C, H_u = 11,86 kWh/kg)
- Emissioni: bruciatori ULTRA Low NO_x con emissioni comprese tra 62 e 76 mg/kWh (NCV)
- Indice di protezione: IP40 (IP54 come opzione)



DATI TECNICI

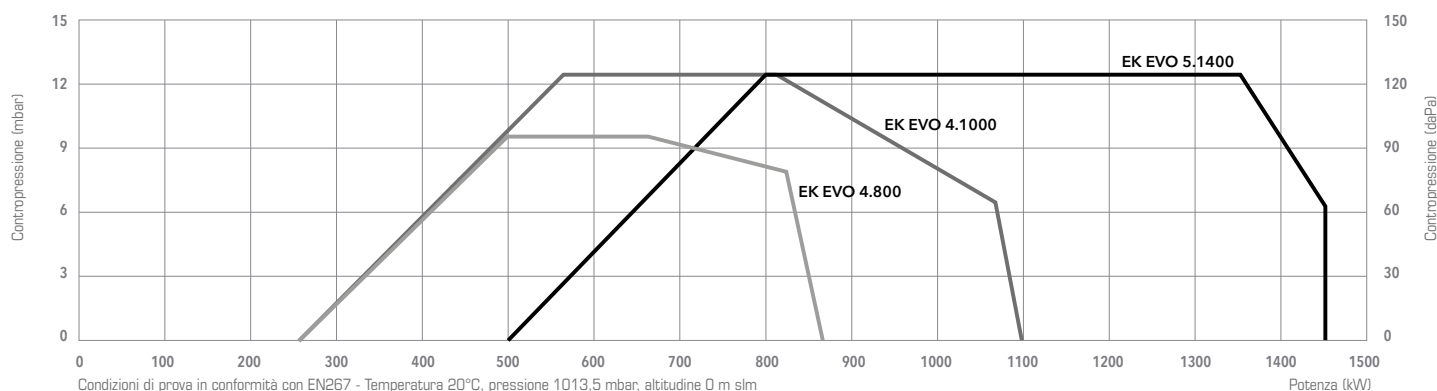

	EK EVO 4.800 L-EOT	EK EVO 4.1000 L-EOT	EK EVO 5.1400 L-EOT
Range di potenza	260 – 870 kW	260 – 1100 kW	500 – 1450 kW
Connessione olio	DN20 x 1500 mm / R 1/2"	DN20 x 1500 mm / R 3/4"	DN20 x 1500 mm / R 3/4"
Programmatore di comando / Rilevatore fiamma	BT300 / KLC20*	BT300 / KLC20*	BT300 / KLC20*
Tensione ausiliaria	1NPE AC 230 V – 50 Hz TN-S	1NPE AC 230 V – 50 Hz TN-S	1NPE AC 230 V – 50 Hz TN-S
Tensione di alimentazione	3PE AC 400 V – 50 Hz	3PE AC 400 V – 50 Hz	3PE AC 400 V – 50 Hz
Motore ventilatore	2,2 kW	2,2 kW	4 kW
Pompa	SUNTEC AJ6 – 230 l/h – 30 bar	SUNTEC AJ6 – 230 l/h – 30 bar	HP UHE-A2 – 400 l/h – 30 bar
Livello sonoro (LpA)	<80,5 dB(A)	<80,5 dB(A)	<83,3 dB(A)
Codice bruciatore completo	3758954	3758953	3758955

*: FFS08 opzionale per modelli in configurazione PED

ALTRE VERSIONI DISPONIBILI

PED Versioni PED per funzionamento continuo:

	EK EVO 4.800 L-EOT /PED	EK EVO 4.1000 L-EOT /PED	EK EVO 5.1400 L-EOT /PED
Codice bruciatore completo	3759111	3759112	3759113

DIMENSIONI

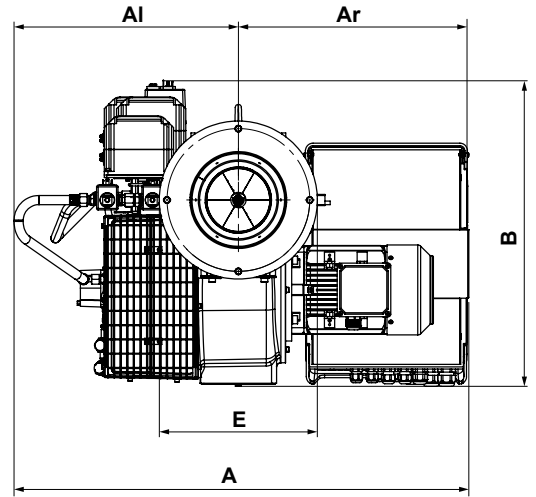
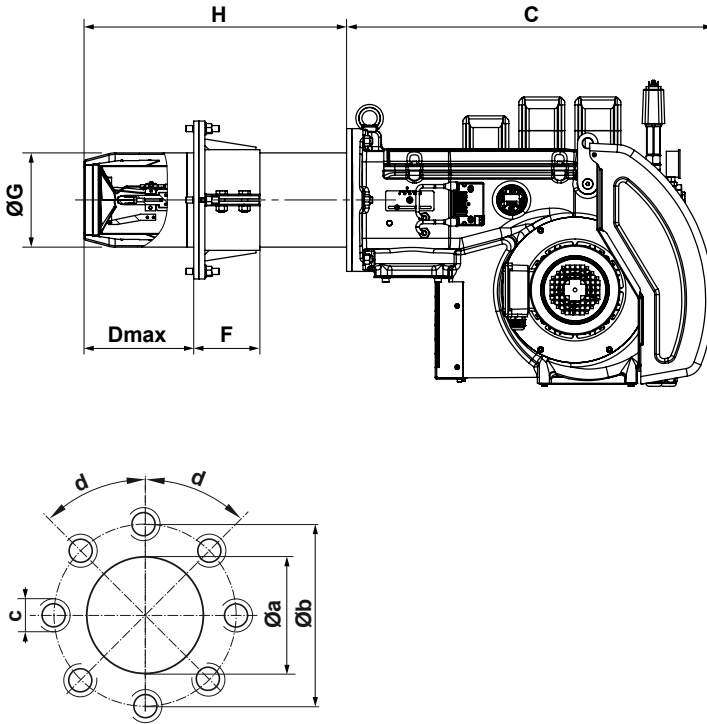

Modello	A	Al	Ar	B	C	D max	E	F	ØG	H	Øa	b	c	d
EK EVO 4.800 L-EOT	850	400	450	610	715	370	310	145	185	515	205	280	M12	45°
EK EVO 4.1000 L-EOT	850	400	450	610	715	410	370	145	220	555	250	340	M12	45°
EK EVO 5.1400 L-EOT	855	400	455	630	810	510	370	145	220	655	250	340	M12	45°

IMBALLO

Il bruciatore viene consegnato in un singolo imballo contenente corpo del bruciatore e testa di combustione con guarnizione flangiata e viti di fissaggio.

Incluso nella spedizione:

- sacchetto contenente accessori per l'installazione
- sacchetto contenente documentazione tecnica (manuale di istruzioni, dati tecnici, schema elettrico, esploso e lista dei pezzi di ricambio)

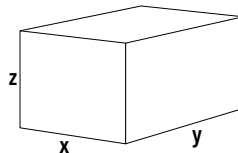

	Dimensioni (mm)			Peso lordo (kg)
	X	Y	Z	
EK EVO 4.800	1140	1370	950	170,5
EK EVO 4.1000	1140	1370	950	170,5
EK EVO 5.1400	1000	1500	940	199,5

■ Kit supporto regolatore di potenza per montaggio a bordo e cablaggio elettrico

Descrizione	Modello	Codice
Kit RWF50 CW03	NC9/12/16/21	3834053
Kit RWF50 CW04	NC29/36	3834054
Kit RWF50 CW05	NC46/61	3834055
Kit RWF50 EW06-07	NC95...210	3834032
Kit RWF55 EW06-07	NC95...210	3834299

■ Regolatore di potenza RWF50 e RWF55 + cablaggio elettrico

Descrizione	Modello	Codice
Acc RWF50 SA	NC9...210	3833498
Acc RWF55 SA	NC95...210*	3834298

*: per i modelli misti l'RWF55 deve essere fornito già installato in fabbrica; contattaci in caso di ordine

■ Sonde per RWF50 e RWF55

Descrizione	Modello	Codice
TIP 130 (sonda a immersione, acqua 130°)	NC9...210	3833163
TSP 130 (sonda a bracciale, acqua 130°)	NC9...210	3833165
TIP 400 (Sonda acqua calda/aria Pt100, -200°C...400°C - L=160 mm)	NC9...210	65300274
Sonda vapore QBE2002-P1 (0...1 bar)	NC9...210	3834310
Sonda vapore QBE2002-P2 (0...2 bar)	NC9...210	3834311
Sonda vapore QBE2002-P4 (0...4 bar)	NC9...210	3834312
Sonda vapore QBE2002-P10 (0...10 bar)	NC9...210	3834313
Sonda vapore QBE2002-P16 (0...16 bar)	NC9...210	3834305
Sonda vapore QBE2002-P25 (0...25 bar)	NC9...210	3834314

■ Modulo LCM (Modulo montato in fabbrica necessario per la Regolazione O₂, comunicazione Bus e per modulazione con PLC segnali 4-20 mA, 0-10 V)

Descrizione	Modelli	Codice
Modulo LCM integrato con input/output analogici (0-10 V o 4-20 mA)	NC9...210 GX (E) 907	3836239

■ Regolazione O₂ e O₂/CO

- **Attenzione:** da abbinare al modulo LCM

Dispositivo per la regolazione dell'eccesso di aria di combustione al fine di compensare eventuali variazioni del potere calorifico del combustibile, nella temperatura e nella pressione dell'aria di combustione. Il regolatore è installato in un apposito quadro elettrico separato dal bruciatore vicino alla sonda che misura il livello di ossigeno nei fumi. La calibrazione della sonda non richiede un gas di riferimento, la curva di correzione è definita nell'apparecchiatura dedicata per l'acquisizione e l'elaborazione dei segnali e quindi inviata all'unità di controllo BT3xx tramite il modulo esterno LCM. La correzione del valore di eccesso d'aria viene effettuata sulla posizione della serranda dell'aria e sull' eventuale regolatore di velocità della ventola garantendo un'efficienza termica elevata e costante durante l'intera stagione di riscaldamento. Il valore dell'eccesso d'aria viene immediatamente visualizzato sullo schermo in percentuale.

Descrizione	Modulo aggiuntivo LSB installato su LT3	Lunghezza sonda	Codice
Kit per regolazione O ₂ (LT3 + LS2 + Display) Temperatura massima fumi 300 °C Display per visualizzazione O ₂ N.B.: per i modelli equipaggiati con BT3xx questo kit necessita del modulo LCM installato nel pannello di controllo del bruciatore	-	150 mm	3759296
		300 mm	3759297
		450 mm	3759298
	4x 0/4-20 mA output	150 mm	3759299
		300 mm	3759300
		450 mm	3759301
	4x 0/4-20 mA output + 4x output digitale	150 mm	3759302
		300 mm	3759303
		450 mm	3759304
Estensione LS2 PCB (box connessione sonda)*			3759317
Cavo estensione LS2, lunghezza 2 metri			3759314
Cavo estensione LS2, lunghezza 5 metri			3759315
Cavo estensione LS2, lunghezza 10 metri			3759316

*: Sempre da includere nel caso l'utente finale scelga di utilizzare il proprio cavo di collegamento e non quello sopra proposto (lunghezza totale massima: 25 metri)

Descrizione	Modulo aggiuntivo LSB installato su LT3-F	Lunghezza sonda	Codice
Kit per regolazione O ₂ +CO (LT3-F + KS1D) Temperatura massima fumi 300 °C N.B.: per i modelli equipaggiati con BT3xx questo kit necessita del modulo LCM installato nel pannello di controllo del bruciatore	-	150 mm	3759305
		300 mm	3759306
		450 mm	3759307
	4x 0/4-20 mA output	150 mm	3759308
		300 mm	3759309
		450 mm	3759310
	4x 0/4-20 mA output + 4x output digitale	150 mm	3759311
		300 mm	3759312
		450 mm	3759313
Estensione KS1D PCB (box connessione sonda)*			3759319
Cavo estensione KS1D, lunghezza 5 metri			3759318

*: Sempre da includere nel caso l'utente finale scelga di utilizzare il proprio cavo di collegamento e non quello sopra proposto (lunghezza totale massima: 10 metri)

■ Modulo di comunicazione (montato in fabbrica)

- **Attenzione:** da abbinare al modulo LCM

Descrizione	Modelli	Codice
ModBus/BT3	NC95...210 GX (E) 907 / 1007	su richiesta
ProfiBus/BT3	NC95...210 GX (E) 907 / 1007	su richiesta

■ Software remoto

Descrizione	Modelli	Codice
Kit per connessione di un PC al modulo BT300 per la sua parametrizzazione (LSA100 + USB/CAN + CD-Rom)	NC9...210 GX (E) 907 / 1007	3751130

■ Sistema MDE2

Descrizione	Modello	Codice
Kit comunicazione interfaccia PC (cavo con connessione USB e CD)	NC4...210 GX (E) 107 / 207 / 507	3833018

■ Controllo 0...10 V ⁽¹⁾ (applicabile ad apparecchiatura Ariston TCG2/TCH2 o superiore)

Descrizione	Modello	Codice
Kit 0-10 V BCU/0	NC9...210	3834253

⁽¹⁾: se non c'è segnale pulito, scegliere il codice 3144698

■ Cavo+potenziometro per controllo 0...10 V ⁽¹⁾ (applicabile ad apparecchiatura Ariston TCG2/TCH2 o superiore)

Descrizione	Modello	Codice
Kit 0...10 V BCU/1	NC9...61	3834170
Kit 0...10 V BCU/2	NC95...210	3834171

⁽¹⁾: se non c'è segnale pulito, scegliere il codice 3144698

■ Set converter + Separazione galvanica

Descrizione	Modello	Codice
Set converter 0-10 V / 4-20 mA - Separazione galvanica + cavi (se non c'è segnale pulito)	NC9...210	3144698

■ Cuffia insonorizzante - riduzione rumore 15...20 dB(A)

Descrizione	Modello	Codice
CI20	NC9/12/16/21	su richiesta
CI21	NC29/36	su richiesta
CI22	NC46/61	su richiesta
CI23	NC95/120	su richiesta
CI24	NC160/210	su richiesta

■ Cuffia insonorizzante - riduzione rumore 20...30 dB(A)

Descrizione	Modello	Codice
CI31	NC29/36	su richiesta
CI32	NC46/61	su richiesta
CI33	NC95/120	su richiesta
CI34	NC160/210	su richiesta

■ Kit di collegamento valvola esterna

Descrizione	Modello	Codice
Kit CSV	NC4...61	13010959

■ Kit raccordo presa aria dall'esterno

Descrizione	Modello	Codice
Kit RG14 (ø 84 mm)	NC4/6/9/10	3832705
Kit RG10 (ø 100 mm)	NC9/12/16/21	13018822
Kit RG11 (ø 160 mm)	NC29/36	3833152
Kit RG12 (ø 200 mm)	NC46/61	3833429
Kit RG3 (ø 250 mm)	NC95/210	13014375

■ Piastra per attacco caldaia

Descrizione	Modello	Codice
CP1	NC4/6/9/10	13018495
CP2	NC9/12/16/21	13018496
CP3.1	NC29/36	3833151
CP3	NC46/61	13018497
CP4	NC95/120	13018499
CP5.1	NC160/210	13008019

■ Pressostato di massima

Descrizione	Modello	Codice
Kit per bruciatori equipaggiati con apparecchiatura Ariston BCU	NC9...210 GX (E) 207 / 507 / 807	3833903
Kit per bruciatori equipaggiati con apparecchiatura BT3	NC9...210 GX 907 / 1007	3837336

■ Manometro con push-button

Descrizione	Modello	Codice
AGM 0-60 mbar	NC4...NC210	13002181
AGM 0-100 mbar	NC4...NC210	13018509
AGM 0-400 mbar	NC4...NC210	13018510

■ Filtro gas

Descrizione	Modello	Codice
Rp 3/4" connessione filettata	NC4...95	3142045
Rp 1" connessione filettata	NC9...210	3142046
Rp 1"1/2" connessione filettata	NC9...210	3141954
Rp 2" connessione filettata	NC46...210	3121384
DN65 connessione flangiata	NC95...210	3124111
DN80 connessione flangiata	NC160/210	3142088

■ Valvola a sfera

Descrizione	Modello	Codice
Rp 1/2" connessione filettata	NC4/6/10	3142000
Rp 3/4" connessione filettata	NC4...95	3142254
Rp 1" connessione filettata	NC4...210	3121430
Rp 1"1/4" connessione filettata	NC4...210	3142253
Rp 1"1/2" connessione filettata	NC9...210	3142101
Rp 2" connessione filettata	NC29...210	3142102
DN65 connessione flangiata	NC95...210	3142062
DN80 connessione flangiata	NC160/210	3143730

■ Giunto antivibrante

Descrizione	Modello	Codice
Rp 3/4" connessione filettata	NC4...210	3122322
Rp 1" connessione filettata	NC4...210	3122323
Rp 1"1/4" connessione filettata	NC4...210	3122324
Rp 1"1/2" connessione filettata	NC9...210	3122325
Rp 2" connessione filettata	NC46...210	3122326
DN65 connessione flangiata	NC95...210	3142060
DN80 connessione flangiata	NC160/210	3122328

■ **Kit Variatron**

Descrizione	Modello	Codice
Kit Variatron 1,5 kW	NC95/120 GX5	3836887
Kit Variatron 2,2 kW	NC160 GX5	3836888
Kit Variatron 3 kW	NC210 GX5	3836889

■ **Controllo di tenuta valvole**

Descrizione	Modello	Codice
VPS 504/01 con spina e cavo	NC9...C60	13001778
VPS 504/02	NC9...210 per MBEVF e VGD40	13001795
VPS 504/02	per VGD020	13001794

■ **Prese di connessione (Wieland)**

Descrizione	Modello	Codice
Preso Wieland 7 poli maschio	NC4...210	13010523
Preso Wieland 4 poli maschio	NC9...210 bistadio	13011095
Preso Wieland 7 + 4 poli maschio	NC9...210 bistadio	13010018
Preso Wieland 7 poli maschio (confezione da 10 pezzi)	NC4...210	65300606
Preso Wieland 7 + 4 poli maschio (confezione da 10 pezzi)	NC9...210 bistadio	65300605

■ **Kit reset remoto**

Descrizione	Modello	Codice
Kit reset remoto per Ariston BCU	NC4...210 con Ariston BCU	13011947
Kit reset remoto per BT3...	NC9...210 GX (E) 9/10 con BT3...	3144622

■ **Kit valvola sicurezza gasolio**

Descrizione	Modello	Codice
Kit OSV 01/02/03	NC4...21	3832706
Kit OSV 06	NC95/120	3834195

■ **Kit contatore volumetrico di gasolio**

Descrizione	Modello	Codice
Kit FOM 06/IMP	NC95/120	3834194



Via Roma, 64
31023 Resana (TV)

www.cuenod.com
cuenod.italia@ariston.com